



L'ombrellone decentrato MEZZO è particolarmente adatto per l'impiego nel settore privato. Il pratico fissaggio del tettuccio consente l'apertura dell'ombrellone in una posizione inclinata e impedisce al medesimo d'oscillare con il vento.

L'ombrellone si aziona in modo semplice e pratico con una manovella. La disposizione dei singoli comandi è stata concepita, tenendo in considerazione gli aspetti ergonomici. L'ombrellone MEZZO è disponibile in diverse forme e dimensioni, da rotondo a quadrato oltre alla forma rettangolare. Sono disponibili diversi accessori per l'installazione dell'ombrellone. La gamma spazia da una semplice base a forma di croce, a stabili basamenti fissati al terreno con diversi sistemi di ancoraggio, fino ad arrivare ad una base in granito di alta qualità.

L'ombrellone decentrato MEZZO è la prova che l'alta flessibilità e un design eccellente, si possono unire alla perfezione.

Vantaggi del prodotto:

- Elevata flessibilità su tutti e 3 gli assi
- Diverse varietà di colori, forme e dimensioni
- Fornito di fodero di protezione
- Funzionamento a manovella
- Disponibile come opzione con regolazione dell'altezza

## Ombrellone decentrato MEZZO

La protezione solare ideale per un utilizzo flessibile ed individuale all'aperto

Il vostro rivenditore:

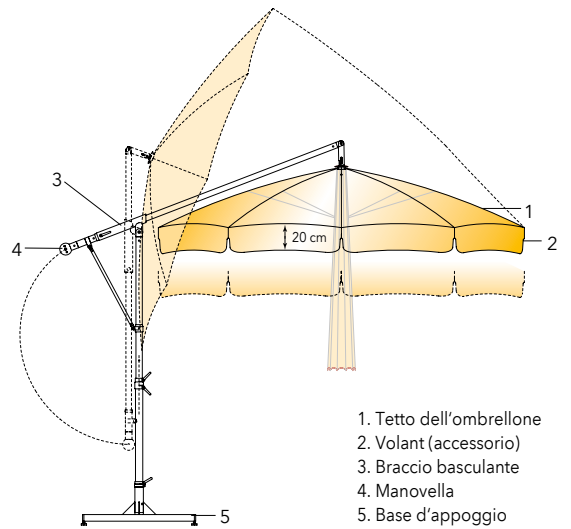

1. Tetto dell'ombrellone
2. Volant (accessorio)
3. Braccio basculante
4. Manovella
5. Base d'appoggio (accessorio)



Incl. fodero di protezione

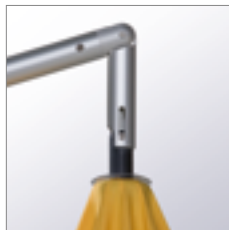

Stabilità nell'impiego



Funzionamento ergonomico



Doppio dispositivo di fissaggio per la regolazione dell'altezza tipo MH



Ottimale flessibilità, su tutti e 3 gli assi



Base a croce

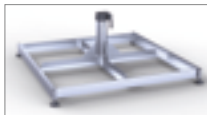

Base d'appoggio



Base in granito



Piastra di ancoraggio da fissare con perni



Tubo di sostegno da incementare



Fissaggio a parete



Dispositivo antifurto

Forme di ombrellone:

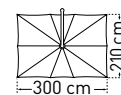
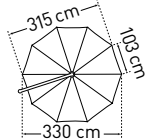
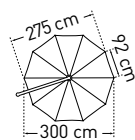
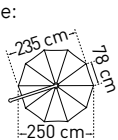

Funzionamento a manovella



Volant dritto  
Altezza 20 cm



Regolazione dell'altezza tipo MH



Fodero di protezione

Dimensioni	<p>Rotondo Ø ca.: 2,5 m / 3,0 m / 3,3 m</p> <p>Quadrato: 2,6 m x 2,6 m</p> <p>Rettangolare: 2,1 m x 3,0 m</p>
Colore telaio	 <p>100 argento (anodizzato)</p>

Azionamento	<p>Apertura e chiusura tramite manovella girevole: 360° attorno al tubo verticale 180° attorno al braccio basculante 90° attorno all'asse della cerniera</p>
Montaggio	<ul style="list-style-type: none"> <li>- Base in granito</li> <li>- Tubo di sostegno da incementare</li> <li>- Base d'appoggio</li> <li>- Base a croce</li> </ul>



L'ombrellone SCHATTELLO è la soluzione ideale ed elegante come protezione solare per grandi superfici, tipo per caffè o ristoranti all'aperto o in occasione di fiere o eventi. Il grande ombrellone SCHATTELLO fornisce sempre la soluzione giusta con elevati standard professionali.

Il telaio è disponibile in vari colori standard o, su richiesta, nei colori speciali RAL. È disponibile in diverse forme e dimensioni. Il funzionamento dell'ombrellone avviene facilmente tramite manovella o volendo comodamente tramite motore elettrico con radiocomando. Quando si chiude, l'ombrellone si sposta verso l'alto, per assicurare la massima distanza dal suolo. La gamma di prodotti viene completata da sistemi di montaggio personalizzati, da un fodero di protezione, da diverse forme di mantovana e da altri accessori. Qualità convincente per il vostro successo.

#### Vantaggi del prodotto:

- Soluzioni personalizzate
- Costruzione robusta, elevata stabilità al vento
- Tetto dell'ombrellone con sistema a molla ad autotensione
- Facile da usare tramite manovella
- Fornito di fodero di protezione

## Grande ombrellone a palo centrale SCHATTELLO

Il tradizionale ombrellone da ristorazione e per ombreggiare grandi superfici

Il vostro rivenditore:

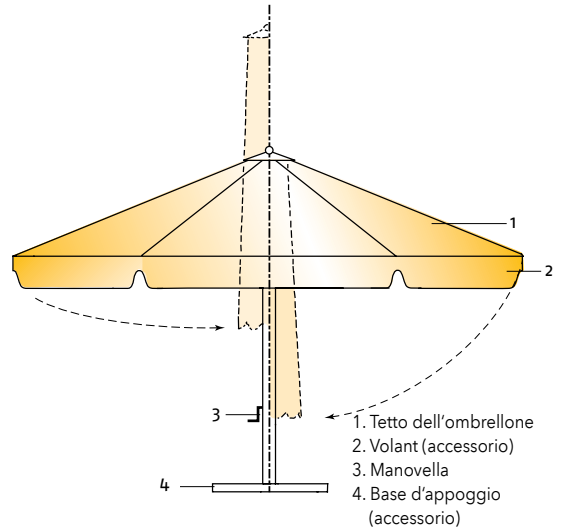

Manovella



Le stecche dell'ombrellone



La copertura di testa

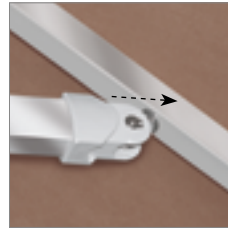

Il punto di snodo



Il telo

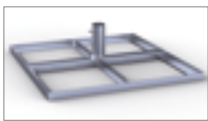

Base d'appoggio

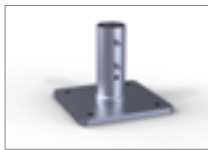

Piastra di ancoraggio da fissare con perni

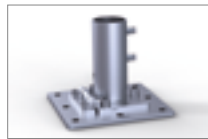

Piastra di ancoraggio da fissare con perni e cerniera regolabile



Tubo di sostegno da incementare

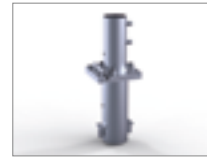

Tubo di sostegno da incementare con cerniera regolabile



Dispositivo antifurto

Forme di ombrellone:

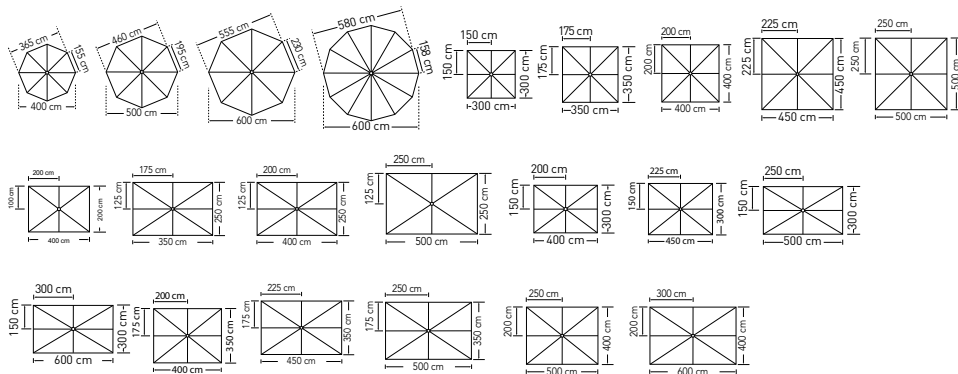

Manovella

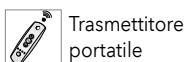



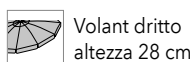

Trasmettitore portatile

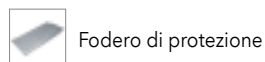

Volant dritto altezza 28 cm



Fodero di protezione

SCHATTELLO		
Dimensioni	<ul style="list-style-type: none"> <li>- Riscaldamento a raggi infrarossi</li> <li>- Illuminazione / LED</li> <li>- Altoparlanti stereo</li> <li>- Tessuto laterale</li> </ul>	<ul style="list-style-type: none"> <li>- Grondaia</li> <li>- Volant</li> <li>- Azionamento elettrico con radiocomando</li> </ul>
Colori telaio	   	<p>171 bianco (RAL 9016)    584 marrone (RAL 8019)    900 argento (RAL 9006)    610 antracite grigio (RAL 7016 in struttura fine)</p>

SCHATTELLO	
Azionamento	<ul style="list-style-type: none"> <li>- Apertura e chiusura a ingranaggio tramite manovella rimovibile</li> <li>- Azionamento elettrico con radiocomando</li> </ul>
Montaggio	<ul style="list-style-type: none"> <li>- Tubo di sostegno da incementare</li> <li>- Base d'appoggio</li> <li>- Piastra di ancoraggio / Piastra di ancoraggio con cerniera regolabile</li> </ul>