



---

Tecnica

---

## Modelli 09-8081, 09-8181

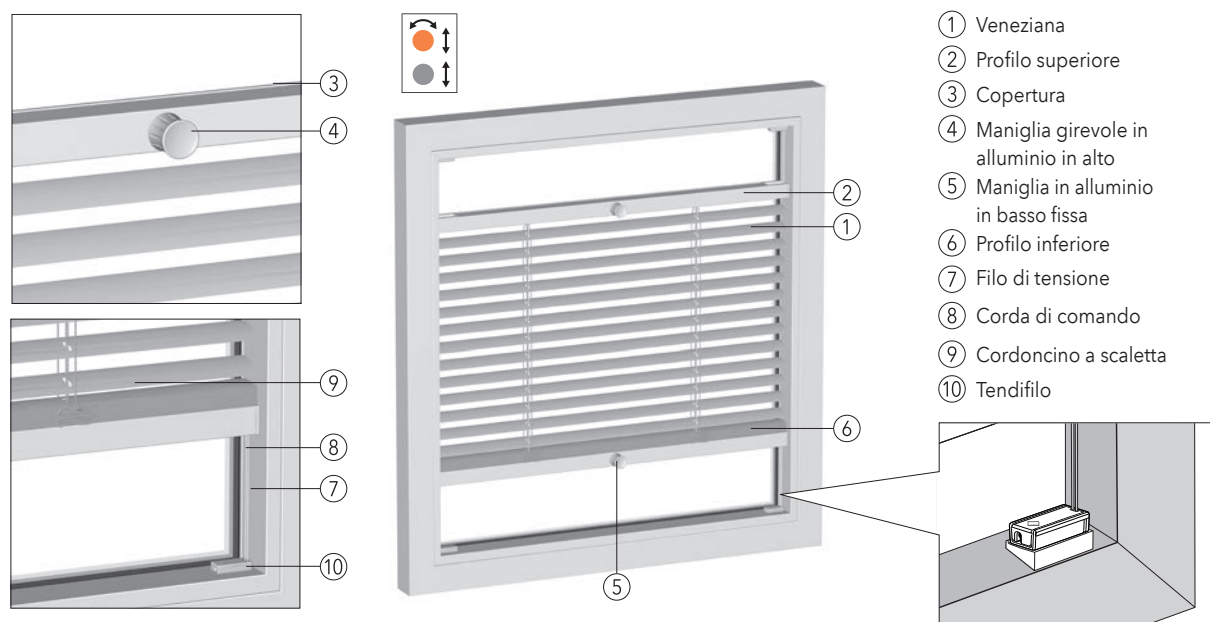

### Modello 09-8081 con lamelle da 16 mm

### Modello 09-8181 con lamelle da 25 mm

Particolarmente indicato per il montaggio su listello fermavetro per finestre ad anta verticale e ribaltabile. La tenda è regolabile singolarmente grazie ai profili superiori ed inferiori a scorrimento libero. Orientamento lamelle con maniglia girevole in alluminio posta sulla parte alta del profilo. Maniglia in alluminio posta nella parte bassa fissa (senza orientamento lamelle). I profili superiori ed inferiori sono rispettivamente dotati di coperture in plastica. I colori delle lamelle sono disponibili in base alla collezione MHZ. Corde e cordoncini a scaletta sono coordinati con il colore delle lamelle. Non è possibile installare l'asta di comando.

### Dati tecnici

| Dimensioni: | Modello | Larghezza min. | Larghezza mas. | Altezza mas. | Superficie mas.          |
|-------------|---------|----------------|----------------|--------------|--------------------------|
|             | 09-8081 | da 31 cm       | fino a 160 cm  | 250 cm       | circa 1,6 m <sup>2</sup> |
|             | 09-8181 | da 31 cm       | fino a 180 cm  | 250 cm       | circa 2,0 m <sup>2</sup> |

**Profili:** Profilo superiore e inferiore: larghezza 25 mm, altezza 19 mm

**Colore della tecnica:**  
 100 argento anodizzato  
 171 bianco verniciato a polveri  
 257 nero anodizzato  
 372 bronzo anodizzato  
 650 antracite verniciato a polveri

**Lamelle:** Larghezza 16 e 25 mm, alluminio 0,22 mm, elastico, laccatura a fuoco, per finiture e colori consultare la collezione. Per informazioni dettagliate consultare il dépliant delle specifiche del materiale. Le lamelle perforate non sono disponibili.

**Comando:** Regolazione dell'altezza della tenda tramite spostamento dei profili superiori ed inferiori. I profili si arrestano in tutte le posizioni desiderate. Orientamento delle lamelle con maniglia girevole in alluminio sul profilo superiore. Maniglia in alluminio posta nella parte bassa fissa (senza orientamento lamelle). Fino a 90 cm di larghezza con 1 maniglia girevole in alluminio per ogni profilo superiore, a partire da 90,1 cm di larghezza con 2 maniglie girevoli in alluminio per ogni profilo superiore. Maniglia girevole con comando a destra e a sinistra.

**Dotazione speciale:**

- Supplementi pag. 109
- Prolunga del filo di tensione (simmetrica o asimmetrica) pag. 11
- Set adesivo, set adesivo con guida laterale per profilo di comando pag. 116
- Clip per finestre pag. 116
- Tenda a più colori pag. 112
- Altri accessori pag. 116

| Altezza pacchetto:                                | Altezza tenda fino a (cm) | 50  | 100 | 150 | 200 | 250  |
|---|---------------------------|-----|-----|-----|-----|------|
| Altezza pacchetto 16 mm lamelle fino a (cm) circa |                           | 5.5 | 6.5 | 8.0 | 9.5 | 11.0 |
| Altezza pacchetto 25 mm lamelle fino a (cm) circa |                           | 5.5 | 6.5 | 7.5 | 8.5 | 9.5  |

**Montaggio:**

- Montaggio nel listello fermavetro (profondità minima del listello fermavetro 17 mm) e tendifilo
- Supporto per il montaggio nell'anta della finestra e accessori pag. 119
- Altri accessori di montaggio pag. 110
- Utilizzare la sagoma di montaggio, pag. 116 + 141
- Set adesivo, set adesivo con guida laterale per profili di comando pag. 110 + 116
- Clip per finestre pag. 110 + 116

**Nota:** **ordinare anche i cunei di compensazione in base all'inclinazione del listello fermavetro per il corretto funzionamento della tenda (vedi pag. 116). Considerare i dati per il calcolo dell'altezza e della larghezza tenda (Misurare + Ordinare, pag. 139).**

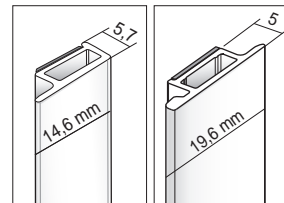
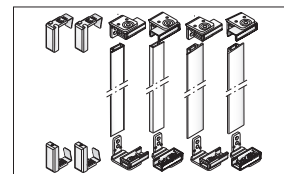
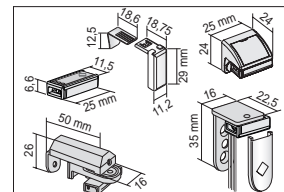
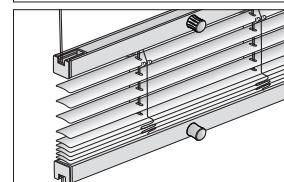
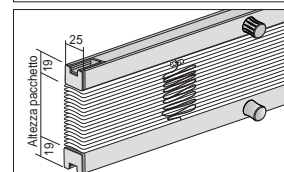
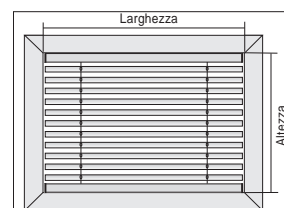

**Modelli 09-8080, 09-8180**

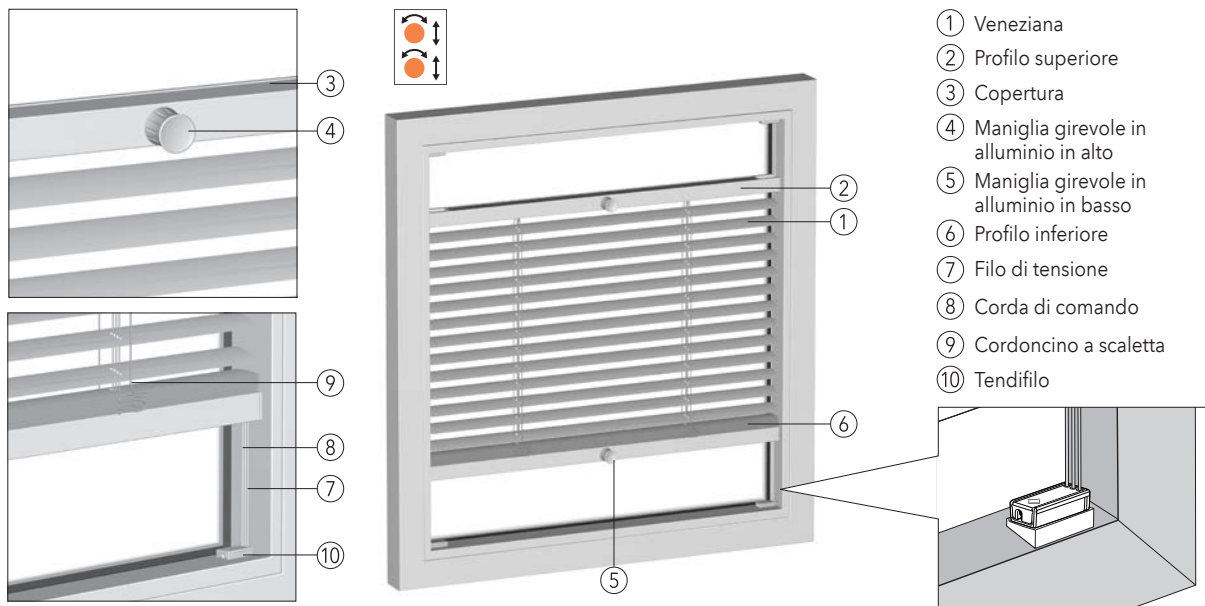

- ① Veneziana
- ② Profilo superiore
- ③ Copertura
- ④ Maniglia girevole in alluminio in alto
- ⑤ Maniglia girevole in alluminio in basso
- ⑥ Profilo inferiore
- ⑦ Filo di tensione
- ⑧ Corda di comando
- ⑨ Cordoncino a scaletta
- ⑩ Tendifilo

**Modello 09-8080 con lamelle da 16 mm**

Particolarmente indicato per il montaggio su listello fermavetro per finestre ad anta verticale e ribaltabile. La tenda è regolabile singolarmente grazie ai profili superiori ed inferiori a scorrimento libero. Orientamento lamelle con maniglia girevole in alluminio dalla parte alta o bassa. I profili superiori ed inferiori sono rispettivamente dotati di coperture in plastica. I colori delle lamelle sono disponibili in base alla collezione MHZ. Corde e cordoncini a scaletta sono coordinati con il colore delle lamelle. Non è possibile installare l'asta di comando.

**Modello 09-8180 con lamelle da 25 mm**

**Dati tecnici**

| Dimensioni: | Modello | Larghezza min. | Larghezza mas. | Altezza mas. | Superficie mas.          |
|-------------|---------|----------------|----------------|--------------|--------------------------|
|             | 09-8080 | da 31 cm       | fino a 160 cm  | 250 cm       | circa 1,6 m <sup>2</sup> |
|             | 09-8180 | da 31 cm       | fino a 180 cm  | 250 cm       | circa 2,0 m <sup>2</sup> |

**Profili:** Profilo superiore e inferiore: larghezza 25 mm, altezza 19 mm

**Colore della tecnica:**  
 100 argento anodizzato  
 171 bianco verniciato a polveri  
 257 nero anodizzato  
 372 bronzo anodizzato  
 650 antracite verniciato a polveri

**Lamelle:** Larghezza 16 e 25 mm, alluminio 0,22 mm, elastico, laccatura a fuoco, per finiture e colori consultare la collezione. Per informazioni dettagliate consultare il dépliant delle specifiche del materiale. Le lamelle perforate non sono disponibili.

**Comando:** Regolazione dell'altezza della tenda tramite spostamento dei profili superiori ed inferiori. I profili si arrestano in tutte le posizioni desiderate. Orientamento delle lamelle mediante maniglia girevole in alluminio sul profilo superiore e inferiore. Fino a 90 cm di larghezza con 1 maniglia girevole in alluminio per ogni profilo, a partire da 90,1 cm di larghezza con 2 maniglie girevoli in alluminio per ogni profilo. Maniglia girevole con comando a destra e a sinistra.

- Dotazione speciale:**
- Supplementi pag. 109
  - Prolunga del filo di tensione (simmetrica o asimmetrica) pag. 15
  - Set adesivo, set adesivo con guida laterale per profili di comando pag. 110 + 116
  - Clip per finestre pag. 110
  - Tenda a più colori pag. 112
  - Altri accessori pag. 116

| Altezza pacchetto:                                | Altezza tenda fino a (cm)                         |     |     |     |     |      |
|---|---|-----|-----|-----|-----|------|
|   | 50  | 100 | 150 | 200 | 250 |      |
|   | Altezza pacchetto 16 mm lamelle fino a (cm) circa | 5.5 | 6.5 | 8.0 | 9.5 | 11.0 |
| Altezza pacchetto 25 mm lamelle fino a (cm) circa | 5.5   | 6.5 | 7.5 | 8.5 | 9.5 |      |

- Montaggio:**
- Montaggio nel listello fermavetro (profondità minima del listello fermavetro 17 mm) e tendifilo
  - Supporto per il montaggio nell'anta della finestra e accessori pag. 116
  - Altri accessori di montaggio pag. 116
  - Utilizzare la sagoma di montaggio, pag. 116 + 141
  - Set adesivo, set adesivo con guida laterale per profilo di comando pag. 116
  - Clip per finestre pag. 110 + 116

**Nota:** ordinare anche i cunei di compensazione in base all'inclinazione del listello fermavetro per il corretto funzionamento della tenda (vedi pag. 116). Considerare i dati per il calcolo dell'altezza e della larghezza tenda (Misurare + Ordinare, pag. 139). Forza di comando per maniglia girevole inferiore leggermente maggiore rispetto a quella necessaria per la maniglia girevole superiore.

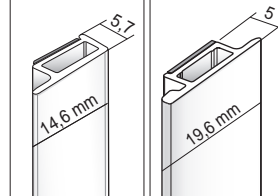
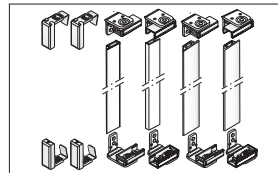
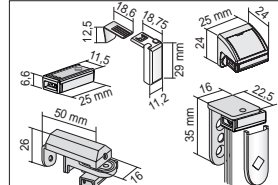
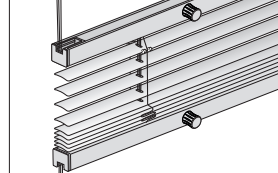
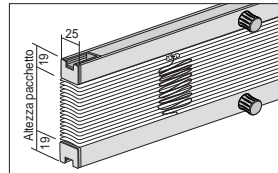
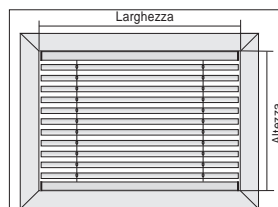

## Modelli 09-7070, 09-7170 incl. maniglia in alluminio

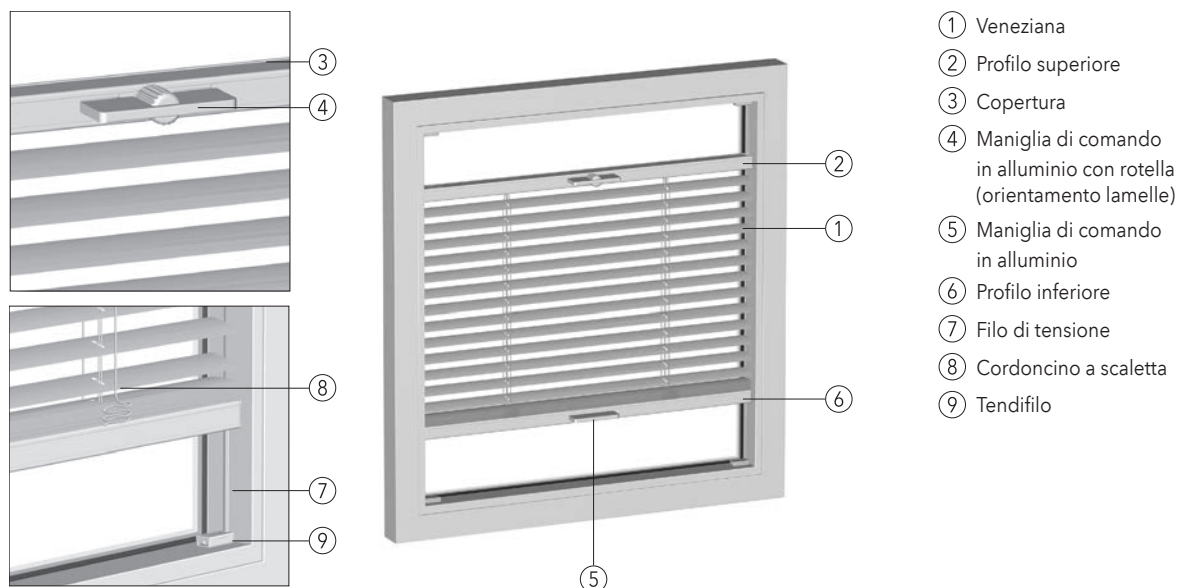

- ① Veneziana
- ② Profilo superiore
- ③ Copertura
- ④ Maniglia di comando in alluminio con rotella (orientamento lamelle)
- ⑤ Maniglia di comando in alluminio
- ⑥ Profilo inferiore
- ⑦ Filo di tensione
- ⑧ Cordoncino a scaletta
- ⑨ Tendifilo

### Modello 09-7070 con lamelle da 16 mm

### Modello 09-7170 con lamelle da 25 mm

Questa soluzione è particolarmente indicata per il montaggio nel listello fermavetro per finestre ad anta verticale e ribaltabile. La tenda è regolabile singolarmente grazie ai profili superiori ed inferiori a scorrimento libero. L'orientamento lamelle è possibile mediante la rotella nella maniglia di comando. Con maniglia in alluminio. I profili superiori ed inferiori sono rispettivamente dotati di coperture in plastica. I colori delle lamelle sono disponibili in base alla collezione MHZ. Corde e cordoncini a scaletta sono coordinati con il colore delle lamelle. Non è possibile installare l'asta di comando.

### Dati tecnici

| Dimensioni: | Modello | Larghezza min. | Larghezza mas. | Altezza mas. | Superficie mas.          |
|-------------|---------|----------------|----------------|--------------|--------------------------|
|             | 09-7070 | da 29 cm       | fino a 150 cm  | 250 cm       | circa 1,6 m <sup>2</sup> |
|             | 09-7170 | da 29 cm       | fino a 150 cm  | 250 cm       | circa 2,0 m <sup>2</sup> |

**Profili:** Profilo superiore e inferiore: larghezza 25 mm, altezza 19 mm

**Colore della tecnica:**  
 100 argento anodizzato  
 171 bianco verniciato a polveri  
 257 nero anodizzato  
 372 bronzo anodizzato  
 650 antracite verniciato a polveri

**Lamelle:** Larghezza 16 e 25 mm, alluminio 0,22 mm, elastico, laccatura a fuoco, per finiture e colori consultare la collezione. Per informazioni dettagliate consultare il dépliant delle specifiche del materiale. Le lamelle perforate non sono disponibili.

**Comando:** Regolazione dell'altezza della tenda tramite spostamento dei profili superiori ed inferiori. I profili si arrestano in tutte le posizioni desiderate. È possibile orientare le lamelle attraverso la rotella sul profilo superiore. Fino a 90 cm di larghezza la dotazione comprende 1 maniglia di comando per ogni profilo; a partire da 90,1 cm di larghezza la dotazione comprende 2 maniglie di comando per ogni profilo. La rotella funziona a destra e a sinistra.

- Dotazione speciale:**
- Prolunga del filo di tensione (simmetrica o asimmetrica) pag. 19
  - Tenda a più colori pag. 112
  - Supplementi pag. 110
  - Altri accessori pag. 116
  - Set adesivo, set adesivo con guida laterale per profilo di comando pag. 110 + 116
  - Clip per finestre pag. 116

| Altezza pacchetto:                                | Altezza tenda fino a (cm) | 50  | 100 | 150 | 200 | 250  |
|---|---------------------------|-----|-----|-----|-----|------|
| Altezza pacchetto 16 mm lamelle fino a (cm) circa |                           | 5.5 | 6.5 | 8.0 | 9.5 | 11.0 |
| Altezza pacchetto 25 mm lamelle fino a (cm) circa |                           | 5.5 | 6.5 | 7.5 | 8.5 | 9.5  |

- Montaggio:**
- Montaggio nel listello fermavetro (profondità minima del listello fermavetro 17 mm) e tendifilo
  - Supporto per il montaggio nell'anta della finestra e accessori pag. 116
  - Altri accessori di montaggio pag. 116
  - Utilizzare il cuneo di compensazione corrispondente all'inclinazione del listello fermavetro pag. 116.
  - Utilizzare la sagoma di montaggio pag. 116.
  - Set adesivo, set adesivo con guida laterale per profilo di comando pag. 116
  - Clip per finestre pag. 116

**Nota:** Ordinare anche i cunei di compensazione in base all'inclinazione del listello fermavetro per il corretto funzionamento della tenda (vedi pag. 116).

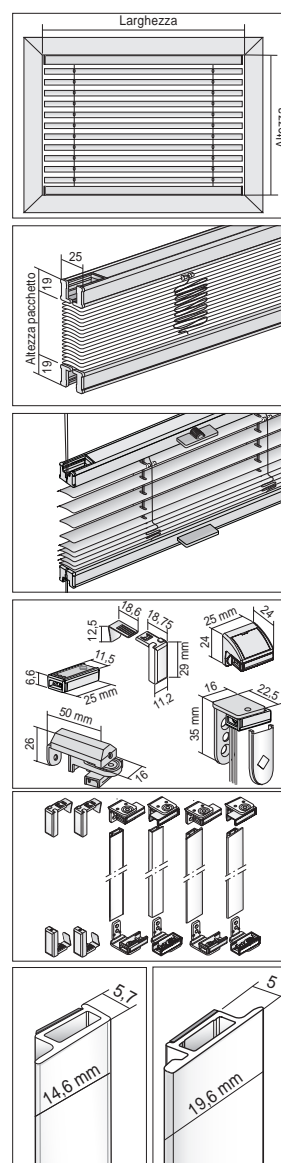

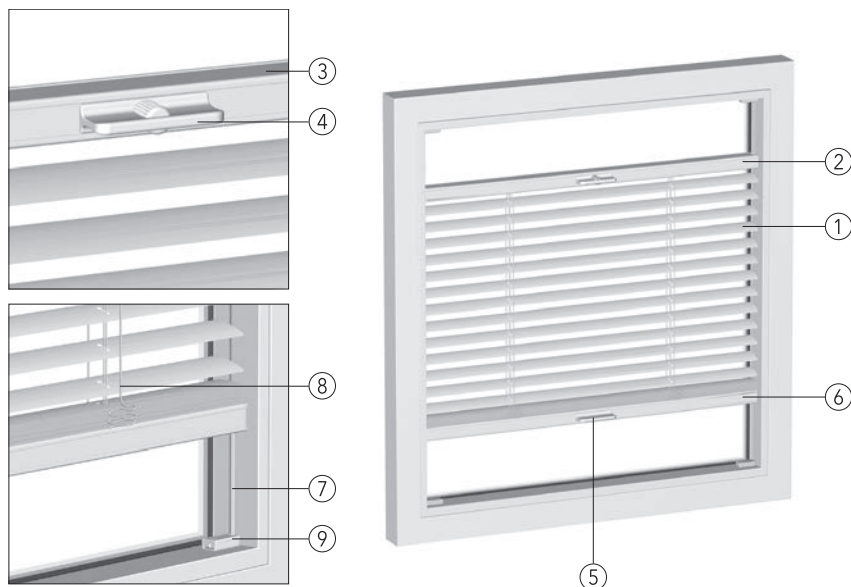
**Modelli 09-7080, 09-7180**

- ① Veneziana
- ② Profilo superiore
- ③ Copertura
- ④ Maniglia di comando con rotella (orientamento lamelle)
- ⑤ Maniglia di comando
- ⑥ Profilo inferiore
- ⑦ Filo di tensione
- ⑧ Cordoncino a scaletta
- ⑨ Tendifilo

**Modello 09-7080 con lamelle da 16 mm**
**Modello 09-7180 con lamelle da 25 mm**

Questa soluzione è particolarmente indicata per il montaggio nel listello fermavetro per finestre ad anta verticale e ribaltabile. La tenda è regolabile singolarmente grazie ai profili superiori ed inferiori a scorrimento libero. L'orientamento lamelle è possibile mediante la rotella nella maniglia di comando. I profili superiori ed inferiori sono rispettivamente dotati di coperture in plastica. I colori delle lamelle sono disponibili in base alla collezione MHZ. Corde e cordoncini a scaletta sono coordinati con il colore delle lamelle. Non è possibile installare l'asta di comando.

**Dati tecnici**

| Dimensioni: | Modello | Larghezza min. | Larghezza mas. | Altezza mas. | Superficie mas.          |
|-------------|---------|----------------|----------------|--------------|--------------------------|
|             | 09-7080 | da 29 cm       | fino a 150 cm  | 250 cm       | circa 1,6 m <sup>2</sup> |
|             | 09-7180 | da 29 cm       | fino a 150 cm  | 250 cm       | circa 2,0 m <sup>2</sup> |

**Profili:** Profilo superiore e inferiore: larghezza 25 mm, altezza 19 mm

**Colore della tecnica:**  
 100 argento anodizzato  
 171 bianco verniciato a polveri  
 257 nero anodizzato  
 372 bronzo anodizzato  
 650 antracite verniciato a polveri

**Lamelle:** Larghezza 16 e 25 mm, alluminio 0,22 mm, elastico, laccatura a fuoco, per finiture e colori consultare la collezione. Per informazioni dettagliate consultare il dépliant delle specifiche del materiale. Le lamelle perforate non sono disponibili.

**Comando:** Regolazione dell'altezza della tenda tramite spostamento dei profili superiori ed inferiori. I profili si arrestano in tutte le posizioni desiderate. È possibile orientare le lamelle attraverso la rotella sul profilo superiore. Fino a 90 cm di larghezza la dotazione comprende 1 maniglia di comando per ogni profilo; a partire da 90,1 cm di larghezza la dotazione comprende 2 maniglie di comando per ogni profilo. La rotella funziona a destra e a sinistra.

**Dotazione speciale:**

- Maniglia in alluminio
- Prolunga del filo di tensione (simmetrica o asimmetrica) pag. 23
- Tenda a più colori pag. 112
- Supplementi pag. 110
- Altri accessori pag. 116
- Set adesivo, set adesivo con guida laterale per profili di comando pag. 110 + 116
- Clip per finestre pag. 116

| Altezza pacchetto:                                | Altezza tenda fino a (cm) | 50  | 100 | 150 | 200 | 250  |
|---|---------------------------|-----|-----|-----|-----|------|
| Altezza pacchetto 16 mm lamelle fino a (cm) circa |                           | 5.5 | 6.5 | 8.0 | 9.5 | 11.0 |
| Altezza pacchetto 25 mm lamelle fino a (cm) circa |                           | 5.5 | 6.5 | 7.5 | 8.5 | 9.5  |

**Montaggio:**

- Montaggio nel listello fermavetro (profondità minima del listello fermavetro 17 mm) e tendifilo
- Supporto per il montaggio nell'anta della finestra e accessori pag. 116
- Altri accessori di montaggio pag. 116
- Utilizzare il cuneo di compensazione corrispondente all'inclinazione del listello fermavetro pag. 116.
- Utilizzare la sagoma di montaggio pag. 116.
- Set adesivo, set adesivo con guida laterale per profilo di comando pag. 116
- Clip per finestre pag. 116

**Nota:** ordinare anche i cunei di compensazione in base all'inclinazione del listello fermavetro per il corretto funzionamento della tenda (vedi pag. 116).

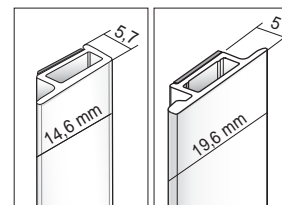
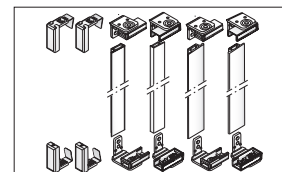
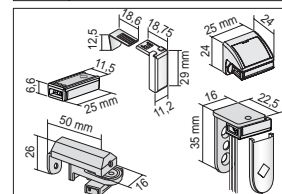
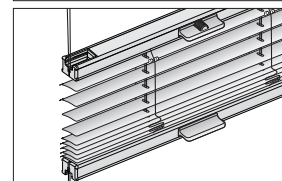
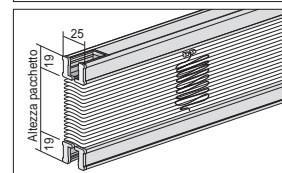
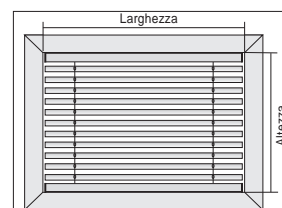



## Modelli 09-7081, 09-7181

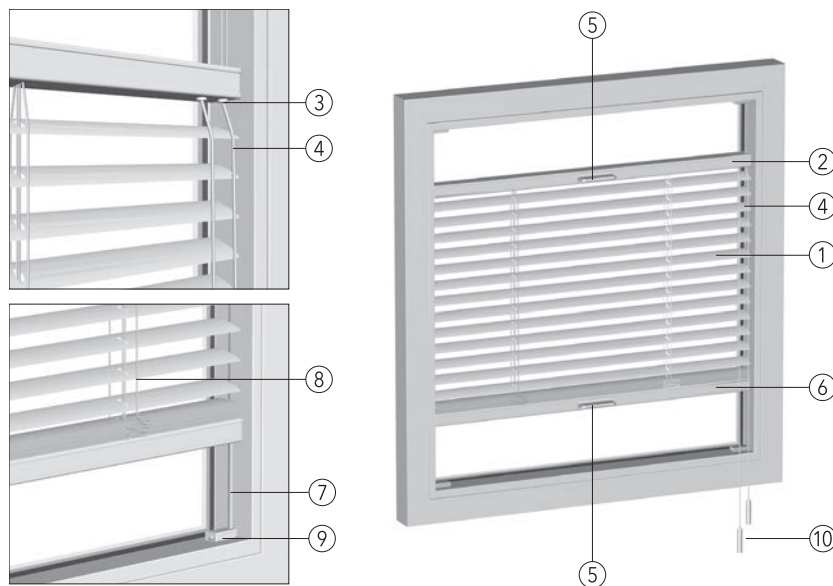

- ① Veneziana
- ② Profilo superiore
- ③ Uscita corda
- ④ Corda di comando (orientamento lamelle)
- ⑤ Maniglia di comando
- ⑥ Profilo inferiore
- ⑦ Filo di tensione
- ⑧ Cordoncino a scaletta
- ⑨ Tendifilo
- ⑩ Nappa senza intrecci

### Modello 09-7081 con lamelle da 16 mm

### Modello 09-7181 con lamelle da 25 mm

Questa soluzione è particolarmente indicata per il montaggio nel listello fermavetro per finestre ad anta verticale e ribaltabile. La tenda è regolabile singolarmente grazie ai profili superiori ed inferiori a scorrimento libero. Non è possibile installare l'asta di comando. L'orientamento delle lamelle è possibile attraverso l'apposita corda di comando. I profili superiori ed inferiori sono rispettivamente dotati di coperture in plastica. I colori delle lamelle sono disponibili in base alla collezione MHZ. Corde e cordoncini a scaletta sono coordinati con il colore delle lamelle. Nappa senza intrecci pag. 137.

### Dati tecnici

| Dimensioni: | Modello | Larghezza min. | Larghezza mas. | Altezza mas. | Superficie mas.          |
|-------------|---------|----------------|----------------|--------------|--------------------------|
|             | 09-7081 | da 33,6 cm     | fino a 150 cm  | 250 cm       | circa 1,6 m <sup>2</sup> |
|             | 09-7181 | da 33,6 cm     | fino a 150 cm  | 250 cm       | circa 2,0 m <sup>2</sup> |

**Profili:** Profilo superiore e inferiore: larghezza 25 mm, altezza 19 mm

**Colore della tecnica:** 100 alluminio anodizzato      171 bianco verniciato a polveri  
 257 nero anodizzato      372 bronzo anodizzato  
 650 antracite verniciato a polveri

**Lamelle:** Larghezza 16 e 25 mm, alluminio 0,22 mm, elastico, laccatura a fuoco, per finiture e colori consultare la collezione. Per informazioni dettagliate consultare il dépliant delle specifiche del materiale. Le lamelle perforate non sono disponibili.

**Comando:** Regolazione dell'altezza della tenda tramite spostamento dei profili superiori ed inferiori. I profili si arrestano in tutte le posizioni desiderate. Fino a 90 cm di larghezza la dotazione comprende 1 maniglia di comando per ogni profilo; a partire da 90,1 cm di larghezza la dotazione comprende 2 maniglie di comando per ogni profilo. È possibile orientare le lamelle utilizzando l'apposita corda di comando sul profilo superiore, a sinistra o a destra.

|                       |       |        |         |         |         |         |         |
|-----------------------|-------|--------|---------|---------|---------|---------|---------|
| Altezza tenda (cm)    | 50-75 | 75-100 | 100-125 | 125-150 | 150-175 | 175-200 | 200-250 |
| Lunghezza di comando  | 50    | 75     | 100     | 125     | 150     | 175     | 200     |
| Corda di comando (cm) | 50    | 75     | 100     | 125     | 150     | 175     | 200     |

Altre lunghezze di comando disponibili su richiesta con sovrapprezzo

- Dotazione speciale:**
- Maniglia in alluminio
  - Prolunga del filo di tensione (simmetrica o asimmetrica) pag. 23
  - Tenda a più colori pag. 112
  - Supplementi pag. 110
  - Altri accessori pag. 116
  - Set adesivo, set adesivo con guida laterale per profili di comando pag. 110 + 116
  - Clip per finestre pag. 116

| Altezze pacchetto: | Altezza tenda fino a (cm)                         | 50  | 100 | 150 | 200 | 250  |
|--------------------|---|-----|-----|-----|-----|------|
|                    | Altezza pacchetto 16 mm lamelle fino a (cm) circa | 5.5 | 6.5 | 8.0 | 9.5 | 11.0 |
|                    | Altezza pacchetto 25 mm lamelle fino a (cm) circa | 5.5 | 6.5 | 7.5 | 8.5 | 9.5  |

- Montaggio:**
- Montaggio nel listello fermavetro (profondità minima del listello fermavetro 17 mm) e tendifilo
  - Supporto per il montaggio nell'anta della finestra e accessori pag. 116
  - Altri accessori di montaggio pag. 116
  - Utilizzare il cuneo di compensazione corrispondente all'inclinazione del listello fermavetro pag. 116.
  - Utilizzare la sagoma di montaggio pag. 116.
  - Set adesivo, set adesivo con guida laterale per profilo di comando pag. 116
  - Clip per finestre pag. 116

**Nota:** Ordinare anche i cunei di compensazione in base all'inclinazione del listello fermavetro per il corretto funzionamento della tenda (vedi pag. 116).

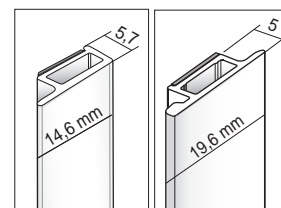
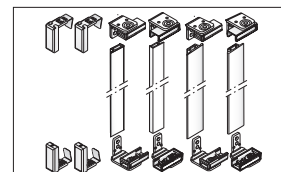
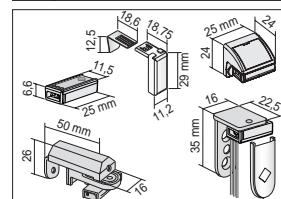
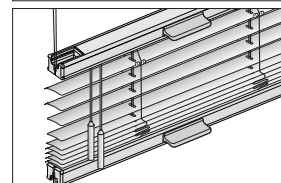
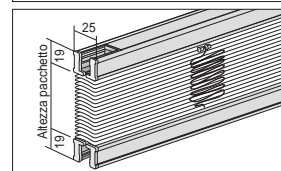
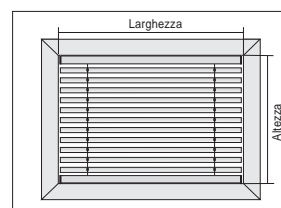

**Modelli 09-7082, 09-7182**

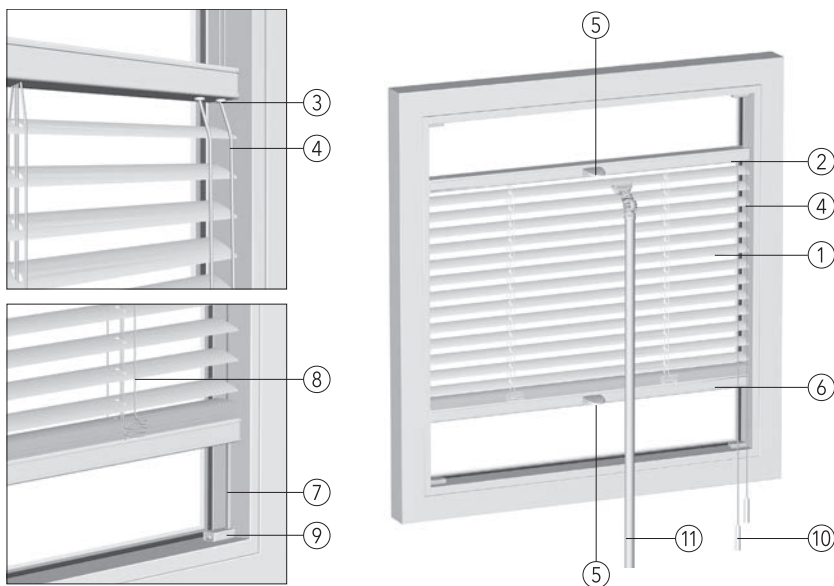

- ① Veneziana
- ② Profilo superiore
- ③ Uscita corda
- ④ Corda di comando (orientamento lamelle)
- ⑤ Maniglia di comando
- ⑥ Profilo inferiore
- ⑦ Filo di tensione
- ⑧ Cordoncino a scaletta
- ⑨ Tendifilo
- ⑩ Nappa senza intrecci
- ⑪ Asta di comando (non inclusa nella fornitura)

**Modello 09-7082 con lamelle da 16 mm**

**Modello 09-7182 con lamelle da 25 mm**

Questa soluzione è particolarmente indicata per il montaggio nel listello fermavetro per finestre ad anta verticale e ribaltabile. Questo modello è adatto alle tende difficili da raggiungere. È regolabile singolarmente grazie ai profili superiori ed inferiori scorrevoli dotati di asta di comando su richiesta. L'orientamento lamelle è possibile attraverso l'apposita corda di comando. I profili superiori ed inferiori e sono rispettivamente dotati di copertura in plastica. I colori delle lamelle sono disponibili in base alla collezione MHZ. Corde e cordoncini a scaletta sono coordinati con il colore delle lamelle Nappa senza intrecci pag. 137.

**Dati tecnici**

| Dimensioni: | Modello | Larghezza min. | Larghezza mas. | Altezza mas. | Superficie mas.          |
|-------------|---------|----------------|----------------|--------------|--------------------------|
|             | 09-7082 | da 33,6 cm     | fino a 150 cm  | 250 cm       | circa 1,6 m <sup>2</sup> |
|             | 09-7182 | da 33,6 cm     | fino a 150 cm  | 250 cm       | circa 2,0 m <sup>2</sup> |

**Profili:** Profilo superiore e inferiore: larghezza 25 mm, altezza 19 mm

**Colore della tecnica:** 100 alluminio anodizzato 171 bianco verniciato a polveri  
257 nero anodizzato 372 bronzo anodizzato  
650 antracite verniciato a polveri

**Lamelle:** Larghezza 16 e 25 mm, alluminio 0,22 mm, elastico, laccatura a fuoco, per finiture e colori consultare la collezione. Per informazioni dettagliate consultare il dépliant delle specifiche del materiale. Le lamelle perforate non sono disponibili.

**Comando:** Regolazione dell'altezza della tenda tramite spostamento dei profili superiori ed inferiori con asta di comando. I profili si arrestano in tutte le posizioni desiderate. Fino a 90 cm di larghezza la dotazione comprende 1 maniglia di comando per ogni profilo; a partire da 90,1 cm di larghezza la dotazione comprende 2 maniglie di comando per ogni profilo. È possibile orientare le lamelle utilizzando l'apposita corda di comando sul profilo superiore, a sinistra o a destra.

| Altezza tenda (cm)    | 50-75 | 75-100 | 100-125 | 125-150 | 150-175 | 175-200 | 200-250 |
|-----------------------|-------|--------|---------|---------|---------|---------|---------|
| Lunghezza di comando  | 50    | 75     | 100     | 125     | 150     | 175     | 200     |
| Corda di comando (cm) |       |        |         |         |         |         |         |

Altre lunghezze di comando disponibili su richiesta con sovrapprezzo

- Dotazione speciale:**
- Asta di comando con adattatore articolato disponibile fino a una larghezza tenda di 90 cm
  - Prolunga del filo di tensione (simmetrica o asimmetrica) pag. 23
  - Tenda a più colori pag. 112
  - Supplementi pag. 110
  - Altri accessori pag. 116
  - Set adesivo, set adesivo con guida laterale per profili di comando pag. 110 + 116
  - Clip per finestre pag. 116

| Altezza pacchetto: | Altezza tenda fino a (cm)                         | 50  | 100 | 150 | 200 | 250  |
|--------------------|---|-----|-----|-----|-----|------|
|                    | Altezza pacchetto 16 mm lamelle fino a (cm) circa | 5.5 | 6.5 | 8.0 | 9.5 | 11.0 |
|                    | Altezza pacchetto 25 mm lamelle fino a (cm) circa | 5.5 | 6.5 | 7.5 | 8.5 | 9.5  |

- Montaggio:**
- Montaggio nel listello fermavetro (profondità minima del listello fermavetro 17 mm) e tendifilo
  - Supporto per il montaggio nell'anta della finestra e accessori pag. 116
  - Altri accessori di montaggio pag. 116
  - Utilizzare il cuneo di compensazione corrispondente all'inclinazione del listello fermavetro pag. 116.
  - Utilizzare la sagoma di montaggio pag. 116.
  - Set adesivo, set adesivo con guida laterale per profilo di comando pag. 116
  - Clip per finestre pag. 116

**Nota:** ordinare anche i cunei di compensazione in base all'inclinazione del listello fermavetro per il corretto funzionamento della tenda (vedi pag. 116).

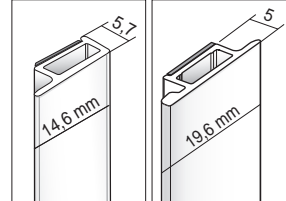
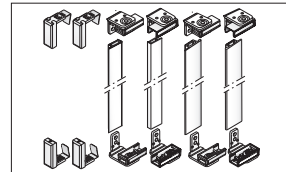
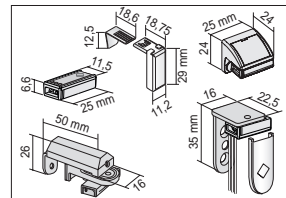
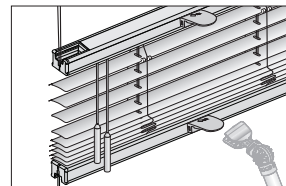
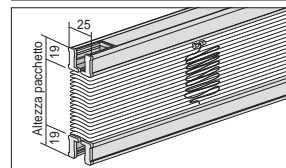
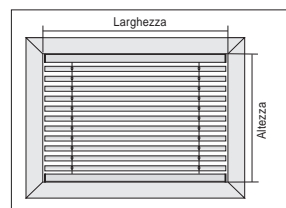

## Modelli 09-1067, 09-1167, 09-4467\*, 09-1267

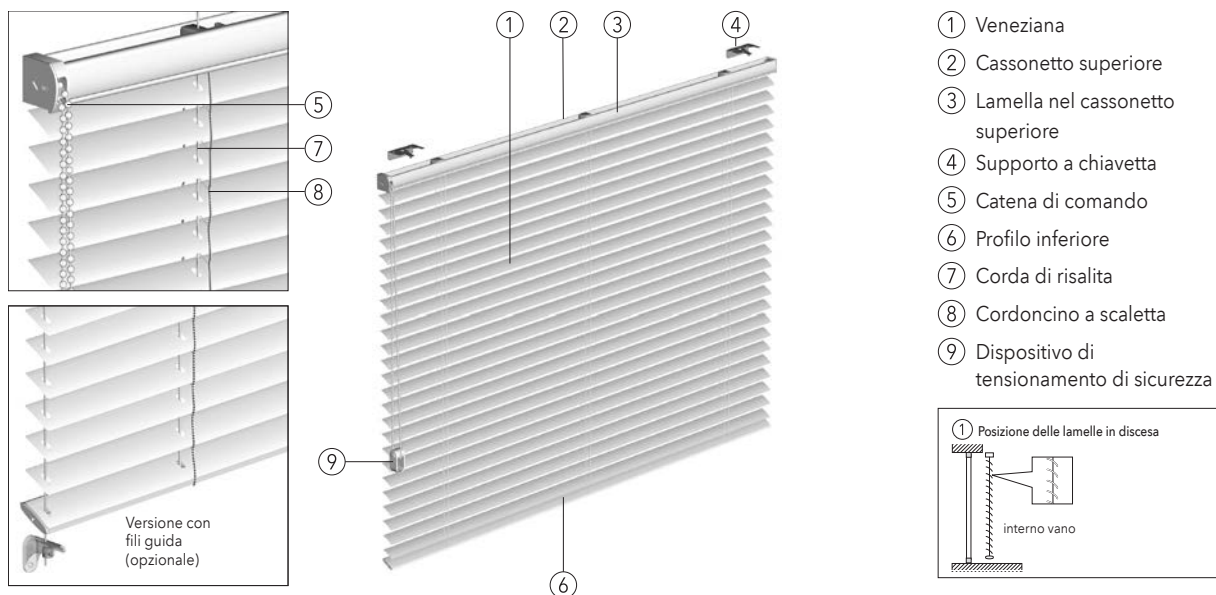

**Modello 09-1067** con lamelle da 16 mm  
**Modello 09-1167** con lamelle da 25 mm

**Modello 09-4467\*** con lamelle da 25 mm, punzonatura lamella a scomparsa  
**Modello 09-1267** con lamelle da 35 mm

L'ingranaggio laterale è dotato di comando a catenella e l'uscita della catenella è in posizione anteriore. Il cassonetto superiore è realizzato in alluminio estruso con una lamella da 25 mm inserita nel lato anteriore uguale al colore della tenda. La larghezza della tenda corrisponde al cassonetto superiore compreso l'ingranaggio. Il profilo inferiore è realizzato in alluminio estruso con una lamella inserita nella parte uguale al colore della tenda. I colori delle lamelle sono disponibili in base alla collezione MHZ. Corde e cordoncini a scaletta sono coordinati con il colore delle lamelle. Con dispositivo di tensionamento di sicurezza pag. 137

### Dati tecnici

| Dimensioni: | Modello  | Larghezza min. | Larghezza mas. | Altezza mas. | Superficie mas.  |
|-------------|----------|----------------|----------------|--------------|------------------|
|             | 09-1067  | da 54 cm       | fino a 270 cm  | 360 cm       | 8 m <sup>2</sup> |
|             | 09-1167  | da 54 cm       | fino a 390 cm  | 360 cm       | 8 m <sup>2</sup> |
|             | 09-4467* | da 54 cm       | fino a 390 cm  | 360 cm       | 8 m <sup>2</sup> |
|             | 09-1267  | da 54 cm       | fino a 450 cm  | 360 cm       | 8 m <sup>2</sup> |

**Profili:**  
 Cassonetto superiore: larghezza 29 mm, altezza 29 mm  
 Profilo inferiore per lamelle da 16 mm: larghezza 21 mm, altezza 8,5 mm  
 Profilo inferiore per lamelle da 25 + 35 mm: larghezza 30 mm, altezza 10 mm

**Colore della tecnica:**  
 100 alluminio anodizzato                      171 bianco verniciato a polveri  
 257 nero anodizzato                              650 antracite verniciato a polveri

**Lamelle:** Larghezza 16, 25 e 35 mm, alluminio 0,22 mm, elastico, laccatura a fuoco, per finiture e colori consultare la collezione. Per informazioni dettagliate consultare il dépliant delle specifiche del materiale.

**Comando:** sollevamento, discesa e orientamento attraverso la catena di comando (trasparente). Bloccaggio automatico della tenda. Lato di comando a scelta a destra o sinistra. Il fissaggio della catena avviene attraverso il dispositivo di tensionamento di sicurezza.

**Nota:** lunghezza di comando da 50 cm a 150 cm ad incrementi di 10 cm,  
 lunghezza di comando da 150 cm a 300 cm ad incrementi di 25 cm

Il comando viene fornito con l'altezza disponibile o inferiore, altre misure, sono disponibili con un supplemento di prezzo.

Ingranaggio a rapporto 3:1 per dimensioni superiori pag. 26-35.

- Dotazione speciale:**
- Catena in metallo cromata (non adatta ad ambienti umidi)
  - Fili guida, filo d'acciaio ø 1 mm, rivestito in plastica
  - Tenda a più colori pag. 112
  - Supplementi pag. 109
  - Altri accessori pag. 115
  - \* punzonatura lamella a scomparsa pag. 113

| Altezze pacchetto: | Altezza tenda fino a (cm)   | 50  | 100 | 150  | 200  | 250  | 300  | 350  |
|--------------------|---|-----|-----|------|------|------|------|------|
|                    | Altezza pacchetto 16 mm lamelle fino a (cm) circa                                     | 5.0 | 6.0 | 7.5  | 9.0  | 10.5 | 12.0 | 13.5 |
|                    | Altezza pacchetto 25 mm lamelle fino a (cm) circa                                     | 5.0 | 6.0 | 7.0  | 7.5  | 8.5  | 9.5  | 10.5 |
|                    | Altezza pacchetto 25 mm lamelle fino a (cm) circa con punzonatura lamella a scomparsa | 6.0 | 8.0 | 10.0 | 11.0 | 12.0 | 13.0 | 14.0 |
|                    | Altezza pacchetto 35 mm lamelle fino a (cm) circa                                     | 5.0 | 6.0 | 7.5  | 8.5  | 9.5  | 10.5 | 11.5 |

- Montaggio:**
- Montaggio a parete e a soffitto con supporto a chiave
  - Altri accessori di montaggio pag. 115
  - Tabella quantitativo di supporti pag. 117

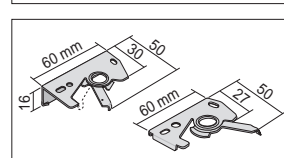
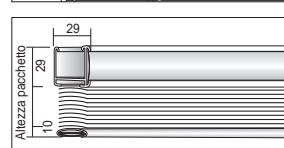
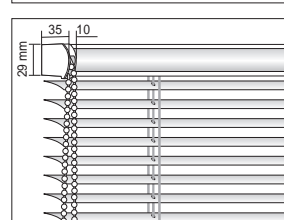
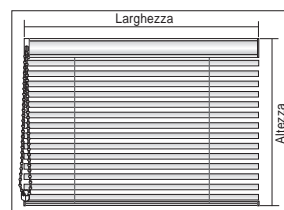



## Modelli 09-1065, 09-1165, 09-4465\*, 09-1265

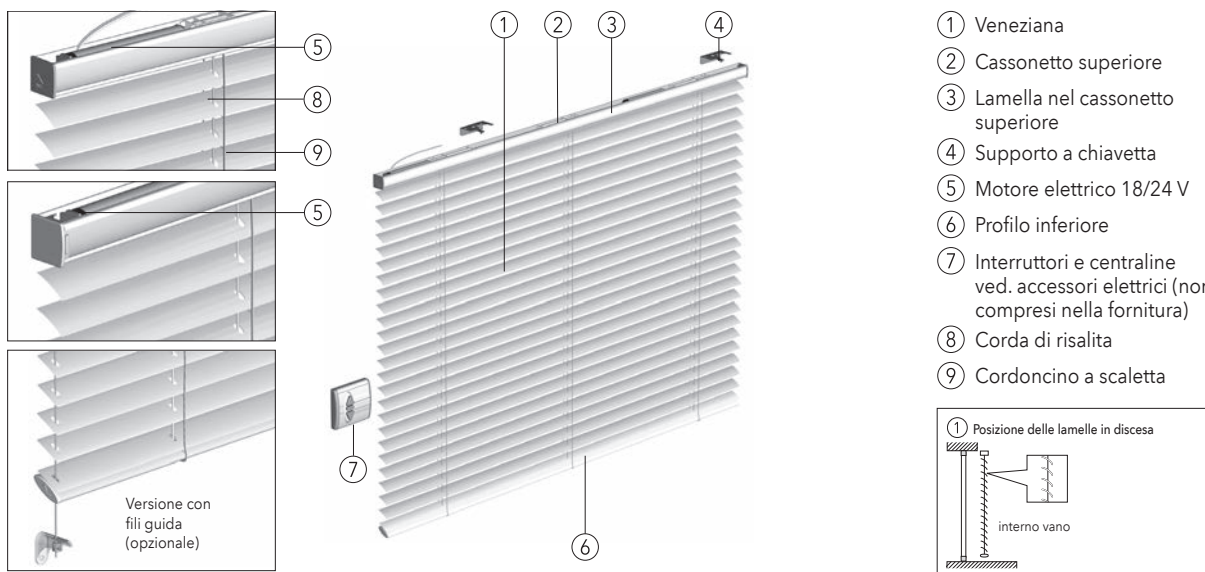

- ① Veneziana
- ② Cassonetto superiore
- ③ Lamella nel cassonetto superiore
- ④ Supporto a chiavetta
- ⑤ Motore elettrico 18/24 V
- ⑥ Profilo inferiore
- ⑦ Interruttori e centrale ved. accessori elettrici (non compresi nella fornitura)
- ⑧ Corda di risalita
- ⑨ Cordoncino a scaletta

**Modello 09-1065** con lamelle da 16 mm  
**Modello 09-1165** con lamelle da 25 mm

**Modello 09-4465\*** con lamelle da 25 mm, punzonatura lamella a scomparsa  
**Modello 09-1265** con lamelle da 35 mm

Motore elettrico 18/24 V integrato cassonetto superiore, posizionato lateralmente o al centro (al centro solo per 24 V), con disattivazione automatica al finecorsa. I modelli sono adatti per ambienti umidi (DIN EN13120, appendice A.2b). La dotazione comprende un comando singolo o di gruppo. Il cassonetto superiore è realizzato in alluminio estruso con una lamella da 25 mm inserita nel lato anteriore uguale al colore della tenda. Il profilo inferiore è realizzato in alluminio estruso con una lamella inserita nella parte inferiore uguale al colore della tenda. I colori delle lamelle sono disponibili in base alla collezione MHZ. Corde e cordoncini a scaletta sono coordinati con il colore delle lamelle.

### Dati tecnici

| Dimensioni: | Modello | Larghezza min. | Larghezza mas. | Altezza mas. | Superficie mas.  |
|-------------|---------|----------------|----------------|--------------|------------------|
| 09-1065     | 18 V    | da 61 cm       | fino a 270 cm  | 360 cm       | 5 m <sup>2</sup> |
|             | 24 V    | da 78 cm       | fino a 270 cm  | 360 cm       | 9 m <sup>2</sup> |
| 09-1165,    | 18 V    | da 61 cm       | fino a 380 cm  | 360 cm       | 5 m <sup>2</sup> |
| 09-4465*    | 24 V    | da 78 cm       | fino a 380 cm  | 360 cm       | 9 m <sup>2</sup> |
| 09-1265     | 18 V    | da 61 cm       | fino a 450 cm  | 360 cm       | 5 m <sup>2</sup> |
|             | 24 V    | da 78 cm       | fino a 450 cm  | 360 cm       | 9 m <sup>2</sup> |

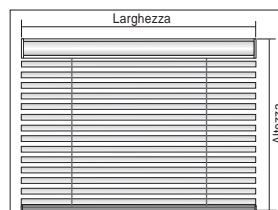

**Profili:** Cassonetto superiore: larghezza 29 mm, altezza 29 mm  
 Profilo inferiore per lamelle da 16 mm: larghezza 21 mm, altezza 8,5 mm  
 Profilo inferiore per lamelle da 25 + 35 mm: larghezza 30 mm, altezza 10 mm

**Colore di tecnica:** 100 alluminio anodizzato 171 bianco verniciato a polveri  
 257 nero anodizzato 650 antracite verniciato a polveri

**Lamelle:** Larghezza 16, 25 e 35 mm, alluminio 0,22 mm, elastico, laccatura a fuoco, per finiture e colori consultare la collezione. Per informazioni dettagliate consultare il dépliant delle specifiche del materiale.

**Comando:** sollevamento, discesa e orientamento con motore elettrico 18/24 V (nessun movimento sincronizzato). Sono disponibili varie opzioni di comando tramite interruttore, telecomando radio, sensore solare o timer. 18 V idoneo per Smart Home. Accessori elettrici e esempi di centraline elettriche vedi listino prezzi accessori elettrici.

**Dotazione speciale:**  
 - Fili guida, filo d'acciaio ø 1 mm, rivestito in plastica  
 - Tenda a più colori pag. 112  
 - Supplementi pag. 109  
 - Altri accessori pag. 115  
 - \* punzonatura lamella a scomparsa pag. 113  
 - Motore radio elettrico 18 V

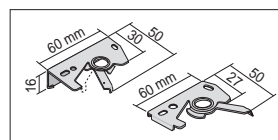
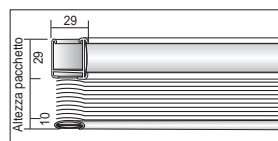
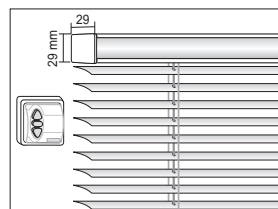

| Altezze pacchetto:  | Altezza tenda fino a (cm)                         | 50  | 100 | 150  | 200  | 250  | 300  | 350  |
|---|---|-----|-----|------|------|------|------|------|
|   | Altezza pacchetto 16 mm lamelle fino a (cm) circa |     | 5.0 | 6.0  | 7.5  | 9.0  | 10.5 | 11.5 |
| Altezza pacchetto 25 mm lamelle fino a (cm) circa                                     |   | 5.0 | 6.5 | 7.5  | 8.5  | 9.5  | 11.0 | 12.0 |
| Altezza pacchetto 25 mm lamelle fino a (cm) circa con lamelle perforate               |   | 6.0 | 7.0 | 8.0  | 9.0  | 10.0 | 11.0 | 12.0 |
| Altezza pacchetto 25 mm lamelle fino a (cm) circa con punzonatura lamella a scomparsa |   | 6.0 | 8.0 | 10.0 | 11.0 | 12.0 | 13.0 | 14.0 |
| Altezza pacchetto 35 mm lamelle fino a (cm) circa                                     |   | 5.0 | 6.0 | 7.5  | 8.5  | 9.5  | 10.5 | 11.5 |

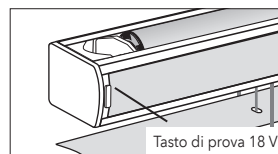

**Montaggio:**  
 - Montaggio a parete e a soffitto con supporto a chiavetta  
 - Altri accessori di montaggio pag. 117  
 - Tabella quantitativo di supporti pag. 117

Tecnica

## Modelli 09-1085, 09-1185, 09-4485\*, 09-1285

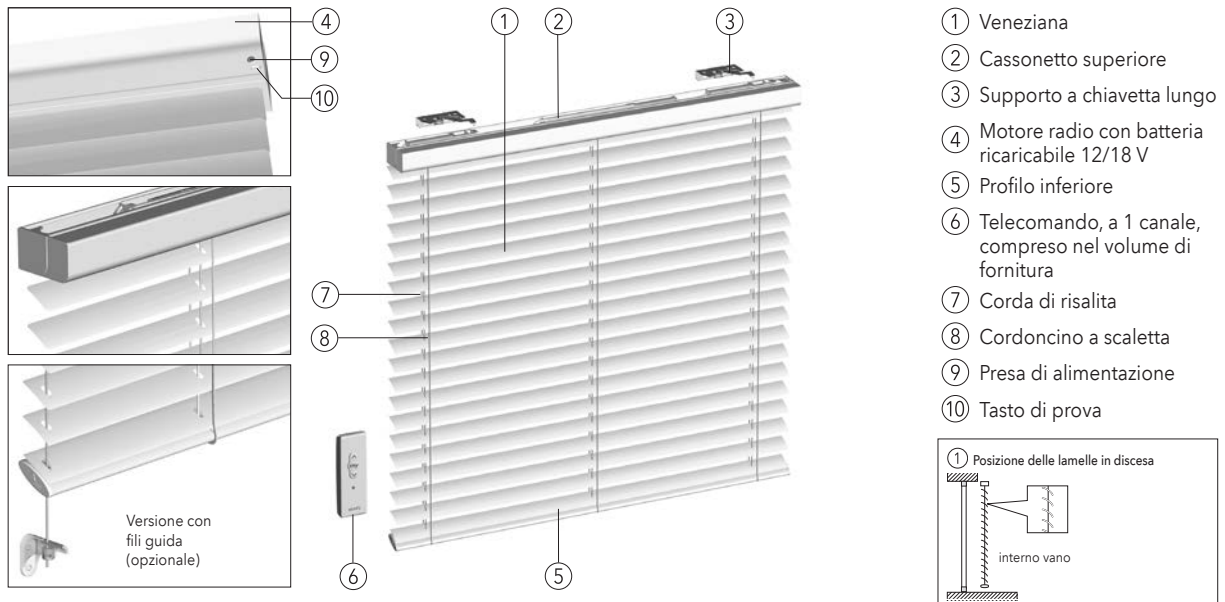

**Modello 09-1085** con lamelle da 16 mm

**Modello 09-1185** con lamelle da 25 mm

**Modello 09-4485\*** con lamelle da 25 mm, punzonatura lamella a scomparsa

**Modello 09-1285** con lamelle da 35 mm

Motore radio con batteria ricaricabile 12 V al centro / 18 V lateralmente nel cassonetto superiore, con ricevitore radio integrato e disattivazione automatica al finecorsa. Batteria ricaricabile a monte. I modelli sono adatti per ambienti umidi (DIN EN13120, appendice A.2b). Il cassonetto superiore è di alluminio estruso. Il profilo inferiore è di alluminio estruso. I colori delle lamelle sono disponibili in base alla collezione MHZ. Corde e cordoncini a scaletta sono coordinati con il colore delle lamelle.

### Dati tecnici

| Dimensioni: | Modello  | Larghezza min. | Larghezza mas. | Altezza mas. | Superficie mas.  |
|-------------|----------|----------------|----------------|--------------|------------------|
|             | 09-1085  | 12 V da 61 cm  | fino a 270 cm  | 360 cm       | 5 m <sup>2</sup> |
|             |          | 18 V da 61 cm  | fino a 270 cm  | 360 cm       | 5 m <sup>2</sup> |
|             | 09-1185  | 12 V da 61 cm  | fino a 380 cm  | 360 cm       | 5 m <sup>2</sup> |
|             |          | 18 V da 61 cm  | fino a 380 cm  | 360 cm       | 5 m <sup>2</sup> |
|             | 09-4485* | 12 V da 61 cm  | fino a 380 cm  | 360 cm       | 5 m <sup>2</sup> |
|             |          | 18 V da 61 cm  | fino a 380 cm  | 360 cm       | 5 m <sup>2</sup> |
|             | 09-1285  | 12 V da 61 cm  | fino a 450 cm  | 360 cm       | 5 m <sup>2</sup> |
|             |          | 18 V da 61 cm  | fino a 450 cm  | 360 cm       | 5 m <sup>2</sup> |

**Colore della tecnica:** 100 argento anodizzato      257 nero anodizzato  
171 bianco verniciato a polveri      650 antracite verniciato a polveri

**Lamelle:** Larghezza 16, 25 e 35 mm, alluminio 0,22 mm, elastico, laccatura a fuoco, per finiture e colori consultare la collezione. Per informazioni dettagliate consultare il dépliant delle specifiche del materiale.

**Comando:** Discesa e risalita con motore radio 12/18 V, incl. batteria ricaricabile e telecomando Sítuo RTS Pure (compreso nella fornitura). Nessun movimento sincronizzato! Caricabatterie non compreso nella fornitura. Diverse possibilità di comando grazie al telecomando. 18 V idoneo per Smart Home. Accessori elettrici e esempi di centraline elettriche vedi listino prezzi accessori elettrici.

**Dotazione speciale:**

- Fili guida, filo d'acciaio ø 1 mm, rivestito in plastica
- Tenda a più colori pag. 112
- Supplementi pag. 109
- Altri accessori pag. 116
- \* punzonatura lamella a scomparsa pag. 113
- Motore radio con batteria ricaricabile 18 V

| Altezze pacchetto: | Altezza tenda fino a (cm)   | 50  | 100 | 150  | 200  | 250  | 300  | 350  |
|--------------------|---|-----|-----|------|------|------|------|------|
|                    | Altezza pacchetto 16 mm lamelle fino a (cm) circa                                     | 5.0 | 6.0 | 7.5  | 9.0  | 10.5 | 11.5 | 13.5 |
|                    | Altezza pacchetto 25 mm lamelle fino a (cm) circa                                     | 5.0 | 6.5 | 7.5  | 8.5  | 9.5  | 11.0 | 12.0 |
|                    | Altezza pacchetto 25 mm lamelle fino a (cm) circa con lamelle perforate               | 6.0 | 7.0 | 8.0  | 9.0  | 10.0 | 11.0 | 12.0 |
|                    | Altezza pacchetto 25 mm lamelle fino a (cm) circa con punzonatura lamella a scomparsa | 6.0 | 8.0 | 10.0 | 11.0 | 12.0 | 13.0 | 14.0 |
|                    | Altezza pacchetto 35 mm lamelle fino a (cm) circa                                     | 5.0 | 6.0 | 8.5  | 8.5  | 9.5  | 10.5 | 11.5 |

**Montaggio:**

- Montaggio a parete e a soffitto con supporto a chiave
- Altri accessori di montaggio pag. 117
- Tabella quantitativo di supporti pag. 117

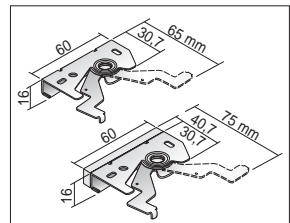
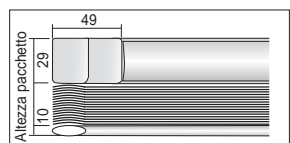
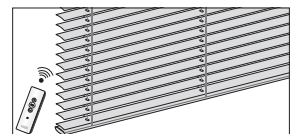
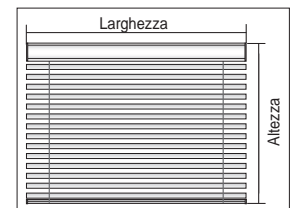

## Modelli 09-1064, 09-1164, 09-4464\*, 09-1294

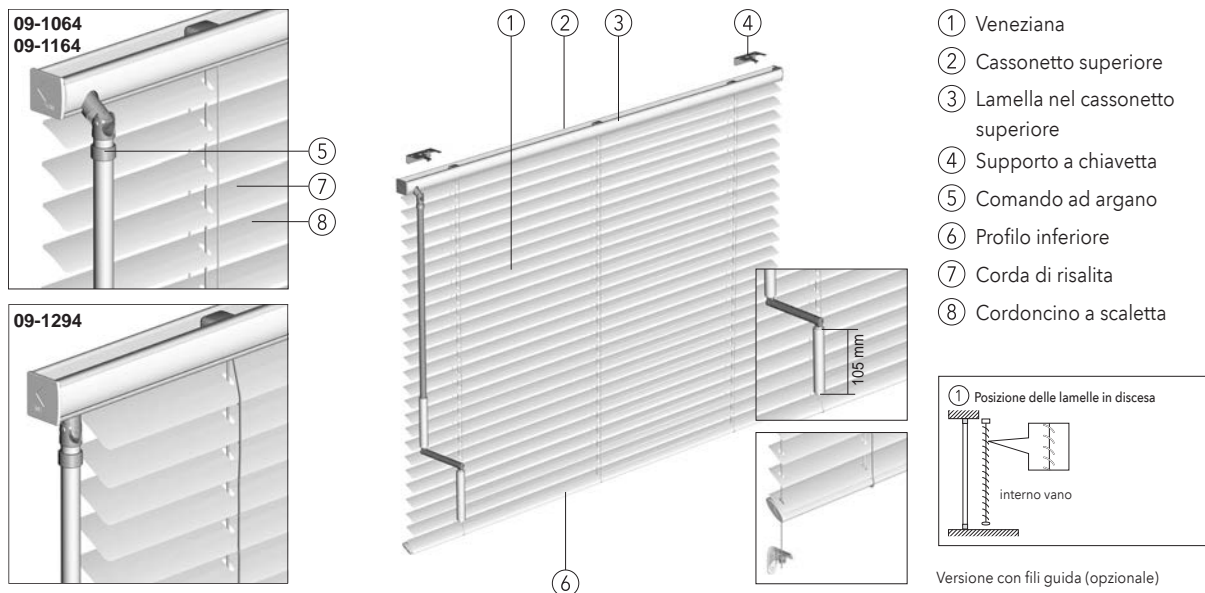

**Modello 09-1064** con lamelle da 16 mm  
**Modello 09-1164** con lamelle da 25 mm

**Modello 09-4464\*** con lamelle da 25 mm, punzonatura lamella a scomparsa  
**Modello 09-1294** con lamelle da 35 mm

L'argano a manovella si trova nel cassonetto superiore; per il modello 09-1064, 09-1164 l'uscita della manovella è in posizione anteriore; la larghezza della tenda corrisponde al cassonetto superiore compreso l'ingranaggio. Per il modello 09-1294 l'uscita della manovella è in posizione verticale. Nb: il cassonetto superiore risulta più largo di 4.5 cm rispetto alla tenda. Il cassonetto superiore è realizzato in alluminio estruso con una lamella da 25 mm inserita nel lato anteriore uguale al colore della tenda. Il profilo inferiore è realizzato in alluminio estruso con una lamella inserita nella parte uguale al colore della tenda. I colori delle lamelle sono disponibili in base alla collezione MHZ. Corde e cordoncini a scaletta sono coordinati con il colore delle lamelle.

### Dati tecnici

| Dimensioni: | Modello  | Larghezza min. | Larghezza mas. | Altezza mas. | Superficie mas.  |
|-------------|----------|----------------|----------------|--------------|------------------|
|             | 09-1064  | da 45 cm       | fino a 280 cm  | 360 cm       | 9 m <sup>2</sup> |
|             | 09-1164  | da 45 cm       | fino a 380 cm  | 360 cm       | 9 m <sup>2</sup> |
|             | 09-4464* | da 63,5 cm     | fino a 380 cm  | 360 cm       | 9 m <sup>2</sup> |
|             | 09-1294  | da 40 cm       | fino a 450 cm  | 360 cm       | 9 m <sup>2</sup> |

**Profili:** Cassonetto superiore: larghezza 29 mm, altezza 29 mm  
 Profilo inferiore per lamelle da 16 mm: larghezza 21 mm, altezza 8,5 mm  
 Profilo inferiore per lamelle da 25 + 35 mm: larghezza 30 mm, altezza 10 mm

**Colore della tecnica:** 100 alluminio anodizzato 171 bianco verniciato a polveri  
 257 nero anodizzato 650 antracite verniciato a polveri

**Lamelle:** Larghezza 16, 25 e 35 mm, alluminio 0,22 mm, elastico, laccatura a fuoco, per finiture e colori consultare la collezione. Per informazioni dettagliate consultare il dépliant delle specifiche del materiale.

**Comando:** sollevamento, discesa e orientamento con la manovella. Bloccaggio automatico della tenda. Lato di comando a scelta a destra o sinistra. Per il **modello 09-1294** uscita argano laterale. Nb: il cassonetto superiore risulta più largo di 4.5 cm rispetto alla tenda.

|                              |       |        |         |         |         |         |         |         |       |
|------------------------------|-------|--------|---------|---------|---------|---------|---------|---------|-------|
| Altezza tenda (cm)           | 50-75 | 75-100 | 100-125 | 125-150 | 150-175 | 175-200 | 200-250 | 250-300 | > 300 |
| Lunghezza di comando ** (cm) | 50    | 75     | 100     | 125     | 150     | 175     | 200     | 250     | 300   |

**Dotazione speciale:** - Fili guida, filo d'acciaio ø 1 mm, rivestito in plastica  
 - Tenda a più colori pag. 112  
 - Supplementi pag. 109  
 - Altri accessori pag. 116  
 - \* punzonatura lamella a scomparsa pag. 113

| Altezze pacchetto:  | Altezza tenda fino a (cm) | 50  | 100 | 150  | 200  | 250  | 300  | 350  |
|---|---------------------------|-----|-----|------|------|------|------|------|
| Altezza pacchetto 16 mm lamelle fino a (cm) circa                                     |                           | 5.0 | 6.0 | 7.5  | 8.0  | 10.0 | 11.0 | 13.0 |
| Altezza pacchetto 25 mm lamelle fino a (cm) circa                                     |                           | 5.0 | 6.0 | 7.0  | 7.5  | 8.5  | 9.0  | 10.0 |
| Altezza pacchetto 25 mm lamelle fino a (cm) circa con punzonatura lamella a scomparsa |                           | 6.0 | 8.0 | 10.0 | 11.0 | 12.0 | 13.0 | 14.0 |
| Altezza pacchetto 35 mm lamelle fino a (cm) circa                                     |                           | 5.0 | 6.0 | 7.5  | 8.5  | 9.0  | 10.0 | 11.5 |

**Montaggio:** - Montaggio a parete e a soffitto con supporto a chiave  
 - Altri accessori di montaggio pag. 117  
 - Tabella quantitativo di supporti pag. 117  
 - \*\* Lunghezza della manovella estesa

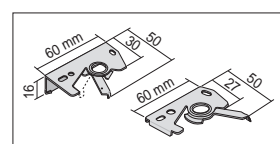
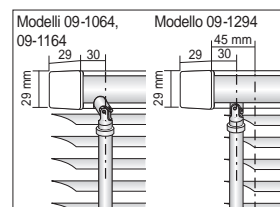
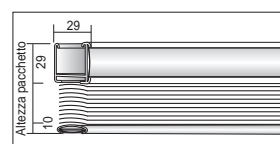
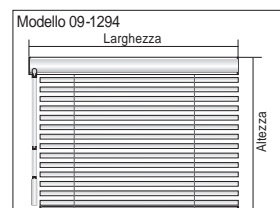
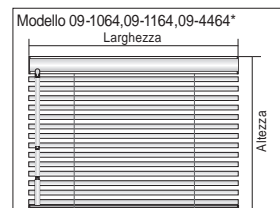

## Modelli 09-1055, 09-1056, 09-1155, 09-1156

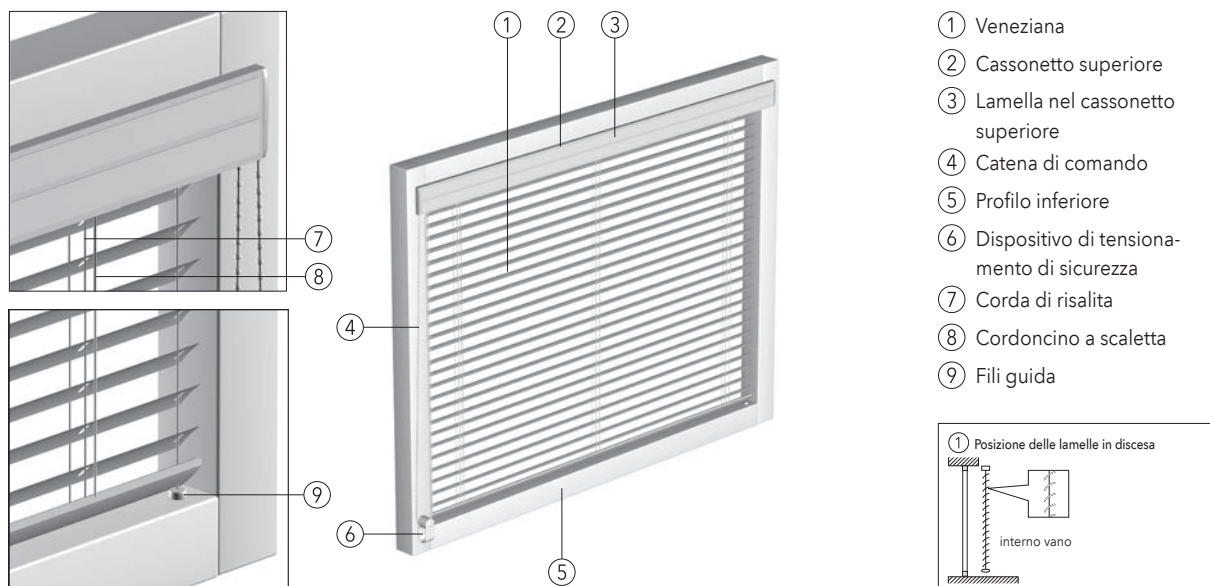

**Modello 09-1055** con lamelle da 16 mm per listello fermavetro inclinato  
**Modello 09-1155** con lamelle da 25 mm per listello fermavetro inclinato  
**Modello 09-1056** con lamelle da 16 mm per listello fermavetro diritto  
**Modello 09-1156** con lamelle da 25 mm per listello fermavetro diritto

Questa soluzione è specifica per il montaggio frontale sull'anta della finestra per finestre con anta verticale e ribaltabile. Il cassonetto superiore a forma di L è realizzato in alluminio estruso con una lamella da 25 mm inserita nel lato anteriore del colore della tenda, la tecnica e la tenda sono poste nella scanalatura del vetro direttamente davanti al vetro. Il comando a catenella e l'uscita della catena si trova in posizione frontale, rispetto al telaio della finestra. La versione standard è dotata di fili guida (filo di nylon  $\varnothing$  0,6 mm). Il profilo inferiore è realizzato in alluminio estruso con una lamella inserita nella parte uguale al colore della tenda. I colori delle lamelle sono disponibili in base alla collezione MHZ. Corde e cordoncini a scaletta sono coordinati con il colore delle lamelle. Con dispositivo di tensionamento di sicurezza pag. 137.

### Dati tecnici

| Dimensioni: | Modello          | Larghezza min. | Larghezza mas. | Altezza mas. | Superficie mas.  |
|-------------|------------------|----------------|----------------|--------------|------------------|
|             | 09-1055, 09-1056 | da 50 cm       | fino a 250 cm  | 360 cm       | 4 m <sup>2</sup> |
|             | 09-1155, 09-1156 | da 50 cm       | fino a 250 cm  | 360 cm       | 4 m <sup>2</sup> |

**Profili:**  
 Cassonetto superiore: larghezza 29 mm, altezza 29 mm  
 Profilo cieco: larghezza 10 mm, altezza 54,5 mm  
 Profilo inferiore per lamelle da 16 mm: larghezza 21 mm, altezza 8,5 mm  
 Profilo inferiore per lamelle da 25 mm: larghezza 30 mm, altezza 10 mm

**Colore della tecnica:**  
 100 alluminio anodizzato                      171 bianco verniciato a polveri  
 257 nero anodizzato                            650 antracite verniciato a polveri

**Lamelle:** Larghezza 16 e 25 mm, alluminio 0,22 mm, elastico, laccatura a fuoco, per finiture e colori consultare la collezione. Per informazioni dettagliate consultare il dépliant delle specifiche del materiale.

**Comando:** sollevamento, discesa e orientamento attraverso la catena di comando (trasparente). Bloccaggio automatico della tenda. Lato di comando a scelta a destra o sinistra. Il fissaggio della catenella avviene attraverso il supporto catena.  
**Nota:** lunghezza di comando da 50 cm a 150 cm ad incrementi di 10 cm, lunghezza di comando da 150 cm a 300 cm ad incrementi di 25 cm

Il comando viene fornito con l'altezza disponibile o inferiore, altre misure, sono disponibili con un supplemento di prezzo.

**Dotazione speciale:** Uso di ingranaggio a rapporto 3:1 con misure tenda superiori, vedi contrassegno a pag. 71-75.  
 - Tenda a più colori pag. 112  
 - Supplementi pag. 109  
 - Altri accessori pag. 115

| Altezze pacchetto: | Altezza tenda fino a (cm)                         | 50  | 100 | 150  | 200  | 250  | 300  | 350  |
|--------------------|---|-----|-----|------|------|------|------|------|
|                    | Altezza pacchetto 16 mm lamelle fino a (cm) circa | 7.5 | 8.5 | 10.0 | 11.5 | 13.0 | 14.5 | 16.0 |
|                    | Altezza pacchetto 25 mm lamelle fino a (cm) circa | 7.5 | 8.5 | 9.5  | 10.5 | 11.0 | 12.0 | 13.0 |

**Montaggio:** montaggio frontale, direttamente sull'anta della finestra. Per profondità del listello fermavetro inferiori a 22 mm, utilizzare la piastra distanziatrice da 5 mm (set di montaggio), pag. 118.

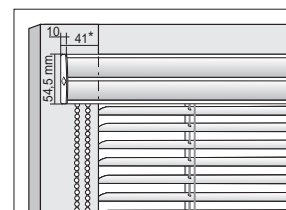
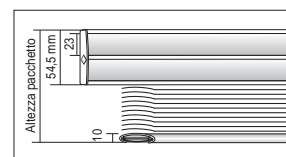
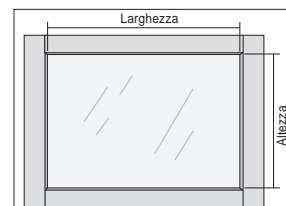

\* su richiesta accorciabile a 31 mm.

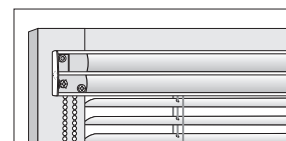



## Modelli 09-1091, 09-1191, 09-4491\*, 09-1291

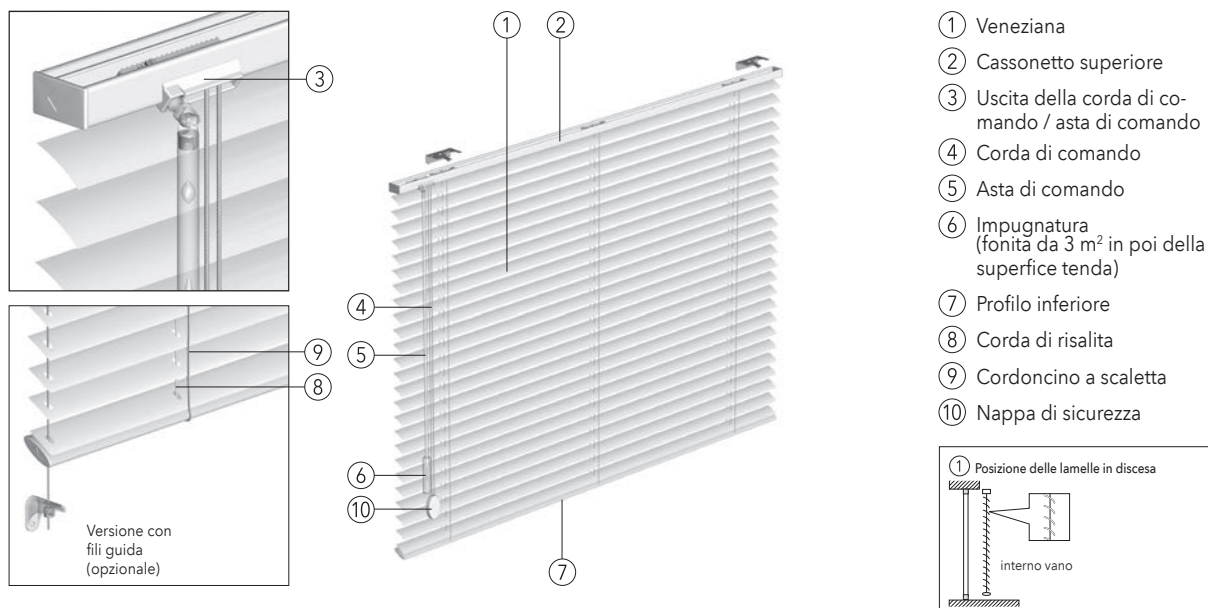

- ① Veneziana
- ② Cassonetto superiore
- ③ Uscita della corda di comando / asta di comando
- ④ Corda di comando
- ⑤ Asta di comando
- ⑥ Impugnatura (fonita da 3 m<sup>2</sup> in poi della superficie tenda)
- ⑦ Profilo inferiore
- ⑧ Corda di risalita
- ⑨ Cordoncino a scaletta
- ⑩ Nappa di sicurezza

**Modello 09-1091** con lamelle da 16 mm  
**Modello 09-1191** con lamelle da 25 mm

**Modello 09-4491\*** con lamelle da 25 mm, punzonatura lamella a scomparsa  
**Modello 09-1291** con lamelle da 35 mm

L'orientamento lamelle è possibile con l'asta di comando; l'apertura e la chiusura della tenda avvengono tramite la corda di comando. L'uscita della corda di comando e l'asta di comando sono disposte frontalmente. I profili piatti superiori ed inferiori sono realizzati in alluminio estruso. Il profilo inferiore è dotato di una lamella inserita in basso del colore della tenda. I colori delle lamelle sono disponibili in base alla collezione MHZ. Corde e cordoncini a scaletta sono coordinati con il colore delle lamelle. Con nappa di sicurezza e set avvolgicorda pag. 137.

### Dati tecnici

| Dimensioni: | Modello  | Larghezza min. | Larghezza mas. | Altezza mas. | Superficie mas.        |
|-------------|----------|----------------|----------------|--------------|------------------------|
|             | 09-1091  | da 33 cm       | fino a 180 cm  | 300 cm       | circa 5 m <sup>2</sup> |
|             | 09-1191  | da 33 cm       | fino a 260 cm  | 300 cm       | circa 5 m <sup>2</sup> |
|             | 09-4491* | da 33 cm       | fino a 260 cm  | 300 cm       | circa 5 m <sup>2</sup> |
|             | 09-1291  | da 45 cm       | fino a 270 cm  | 300 cm       | circa 5 m <sup>2</sup> |

**Profili:** Cassonetto superiore: larghezza 27 mm, altezza 16 mm  
 Profilo inferiore per lamelle da 16 mm: larghezza 21 mm, altezza 8,5 mm  
 Profilo inferiore per lamelle da 25 + 35 mm: larghezza 30 mm, altezza 10 mm

**Colore di tecnica:** 100 alluminio anodizzato      171 bianco verniciato a polveri  
 257 nero anodizzato      650 antracite verniciato a polveri

**Lamelle:** Larghezza 16, 25 e 35 mm, alluminio 0,22 mm, elastico, laccatura a fuoco, per finiture e colori consultare la collezione. Per informazioni dettagliate consultare il dépliant delle specifiche del materiale.

**Comando:** sollevamento e discesa della tenda attraverso la corda di comando, bloccaggio mediante pomo corda. È possibile orientare le lamelle tramite l'asta di comando (acrilico). Lato di comando a scelta a destra o sinistra. Nb: l'asta di comando è priva di maniglia, se la tenda non supera i 3 m<sup>2</sup> di superficie, se la superficie tenda supera i 3 m<sup>2</sup> la maniglia è in dotazione.

|  |       |        |         |         |         |         |         |         |
|--|-------|--------|---------|---------|---------|---------|---------|---------|
| Altezza tenda (cm)   | 50-75 | 75-100 | 100-125 | 125-150 | 150-175 | 175-200 | 200-250 | 250-300 |
| Lunghezza di comando corda di comando/asta di comando (cm) | 50    | 75     | 100     | 125     | 150     | 175     | 200     | 250     |

**Dotazione speciale:**

- Fili guida, filo d'acciaio ø 1 mm, rivestito in plastica
- Tenda a più colori pag. 112
- Supplementi pag. 109
- Altri accessori pag. 115
- \* punzonatura lamella a scomparsa pag. 113

| Altezze pacchetto:  | Altezza tenda fino a (cm) | 50  | 100 | 150 | 200 | 250  | 300  |
|---|---------------------------|-----|-----|-----|-----|------|------|
| Altezza pacchetto 16 mm lamelle fino a (cm) circa                                     |                           | 4.0 | 5.0 | 6.0 | 8.0 | 9.5  | 11.0 |
| Altezza pacchetto 25 mm lamelle fino a (cm) circa                                     |                           | 4.0 | 5.0 | 6.0 | 6.5 | 7.5  | 8.5  |
| Altezza pacchetto 25 mm lamelle fino a (cm) circa con punzonatura lamella a scomparsa |                           | 5.0 | 6.5 | 8.5 | 9.0 | 10.0 | 10.5 |
| Altezza pacchetto 35 mm lamelle fino a (cm) circa                                     |                           | 4.0 | 5.0 | 6.5 | 7.5 | 8.5  | 9.5  |

**Montaggio:**

- Montaggio a parete e a soffitto con supporto a chiavetta
- Altri accessori di montaggio pag. 117
- Tabella quantitativo di supporti pag. 117

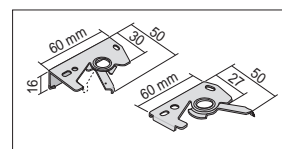
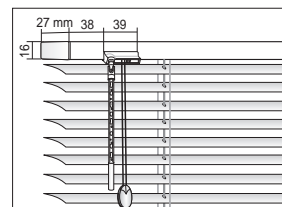
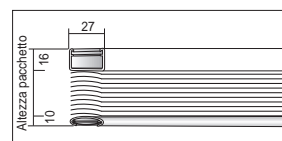
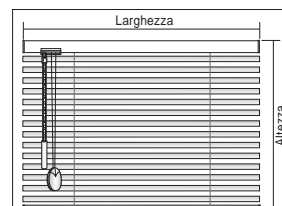



## Modelli 09-6191, 09-8111, 09-8112

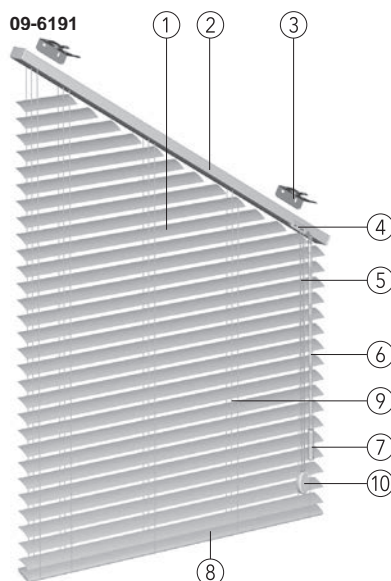
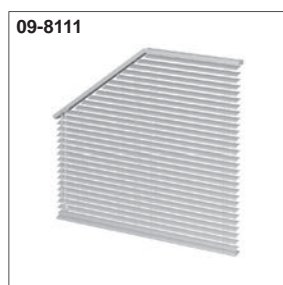

- ① Veneziana
- ② Cassonetto superiore
- ③ Supporto a chiavetta
- ④ Uscita della corda di comando / asta di comando
- ⑤ Corda di comando
- ⑥ Asta di comando
- ⑦ Impugnatura fornita (da 3 m<sup>2</sup> di superficie della tenda)
- ⑧ Profilo inferiore
- ⑨ Corda di risalita
- ⑩ Nappa di sicurezza

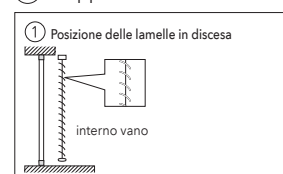

**Modello 09-6191** con lamelle da 25 mm per finestre con inclinazione fino a 45°

**Modello 09-8111** con lamelle da 25 mm per finestre pentagonali fino a 45°

**Modello 09-8112** con lamelle da 25 mm per finestre triangolari fino a 30°, solo forma isoscele

L'orientamento lamelle è possibile tramite l'asta di comando; l'apertura e la chiusura della tenda avviene tramite l'utilizzo della corda di comando solo nell'area rettangolare. L'uscita della corda di comando e l'asta di comando sono disposte frontalmente. I profili piatti superiori ed inferiori sono realizzati in alluminio estruso. Il profilo inferiore è dotato di una lamella inserita nella parte bassa uguale al colore della tenda. I colori delle lamelle sono disponibili in base alla collezione MHZ. Corde e cordoncini a scaletta sono coordinati con il colore delle lamelle. Con nappa di sicurezza e set avvolgicorda pag. 137.

### Dati tecnici

| Dimensioni: | Modello | Larghezza min. | Larghezza mas. | Altezza mas. | Superficie mas.        |
|-------------|---------|----------------|----------------|--------------|------------------------|
|             | 09-6191 | da 33 cm       | fino a 250 cm  | 300 cm       | circa 4 m <sup>2</sup> |
|             | 09-8111 | C: da 33 cm    | fino a 250 cm  | 300 cm       | circa 4 m <sup>2</sup> |
|             |         | A: da 17 cm    | fino a 250 cm  | 300 cm       | circa 4 m <sup>2</sup> |
|             | 09-8112 | da 33 cm       | fino a 250 cm  | 300 cm       | circa 4 m <sup>2</sup> |

**Profili:** Cassonetto superiore: larghezza 27 mm, altezza 16 mm  
 Profilo inferiore: larghezza 30 mm, altezza 10 mm

**Colore di tecnica:** 100 argento anodizzato  
 171 bianco verniciato a polveri  
 257 nero anodizzato  
 650 antracite verniciato a polveri

**Lamelle:** Larghezza 25 mm, alluminio 0,22 mm, elastico, laccatura a fuoco, per finiture e colori consultare la collezione. Per informazioni dettagliate consultare il dépliant delle specifiche del materiale.

**Comando:** sollevamento e discesa dell'area rettangolare attraverso la corda di comando, bloccaggio mediante pomo corda. È possibile orientare le lamelle tramite l'asta di comando (acrilico). Nb: l'asta di comando è priva di maniglia, se la tenda non supera i 3 m<sup>2</sup> di superficie, se la superficie della tenda supera i 3 m<sup>2</sup> la maniglia è in dotazione.

**Il lato di comando è disponibile solo sul lato in basso.**

| Altezza tenda (cm)   | 50-75 | 75-100 | 100-125 | 125-150 | 150-175 | 175-200 | 200-250 | 250-300 |
|--|-------|--------|---------|---------|---------|---------|---------|---------|
| Lunghezza di comando corda di comando/asta di comando (cm) | 50    | 75     | 100     | 125     | 150     | 175     | 200     | 250     |

**Dotazione speciale:**

- Fili guida, filo d'acciaio ø 1 mm, rivestito in plastica
- Tenda a più colori pag. 112
- Supplementi pag. 109
- Altri accessori pag. 115

**Montaggio:**

- Montaggio a parete e a soffitto con supporto a chiavetta
- Altri accessori di montaggio pag. 117
- Tabella quantitativo di supporti pag. 117

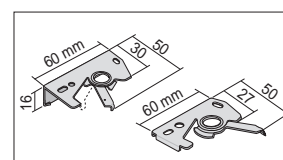
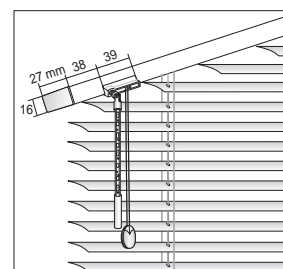
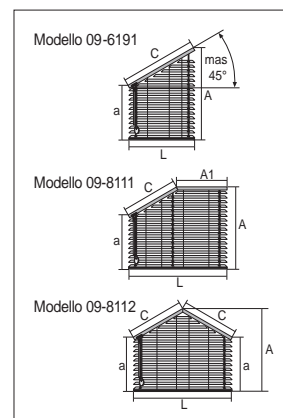

## Modelli 09-1353, 09-1354, 09-1355

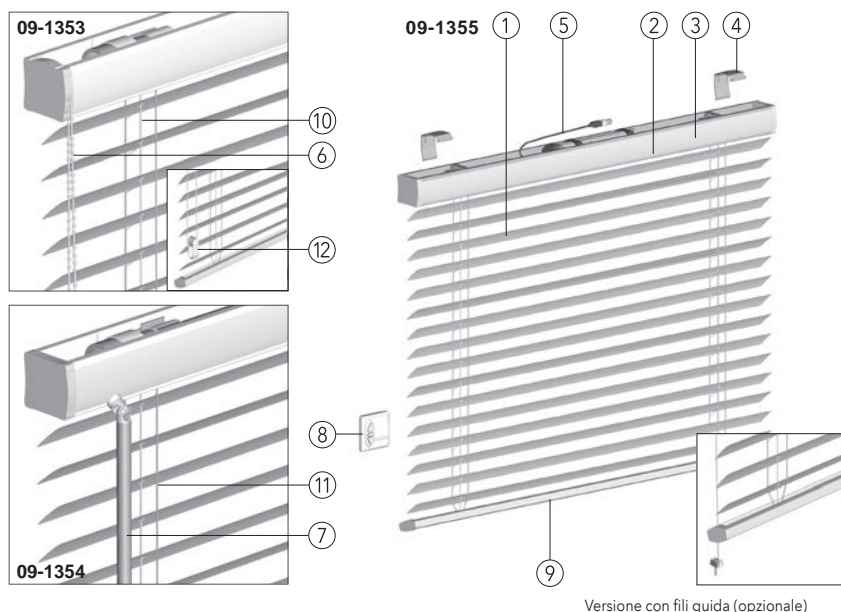

- ① Veneziana
- ② Cassonetto superiore
- ③ Lamella nel cassonetto superiore
- ④ Supporti da soffitto e a parete
- ⑤ Motore elettrico 230 V
- ⑥ Comando a catenella
- ⑦ Comando ad argano
- ⑧ Interruttori e centrale ved. accessori elettrici (non nel volume di fornitura)
- ⑨ Profilo inferiore
- ⑩ Corda di risalita
- ⑪ Cordoncino a scaletta
- ⑫ Dispositivo di tensionamento di sicurezza

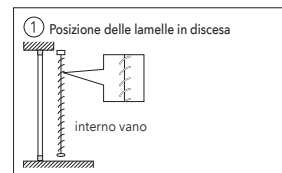

**Modello 09-1353** con lamelle da 50 mm, comando a catenella  
**Modello 09-1354** con lamelle da 50 mm, comando ad argano  
**Modello 09-1355** con lamelle da 50 mm, motore elettrico 230 V  
 I modelli sono adatti per ambienti umidi (DIN EN13120, appendice A.2b).  
 I profili superiori ed inferiori sono realizzati in alluminio. I colori delle lamelle sono disponibili in base alla collezione MHZ. La corda di risalita è di colore grigio e bianco, il cordoncino a scaletta è di colore bianco o grigio in abbinamento cromatico alle lamelle. Fornita con dispositivo di tensionamento di sicurezza (solo 09-1353) pag. 137.

### Dati tecnici

| Dimensioni: | Modello | Larghezza min. | Larghezza mas. | Altezza mas. | Superficie mas.         |
|-------------|---------|----------------|----------------|--------------|-------------------------|
|             | 09-1353 | da 46 cm       | fino a 500 cm  | 450 cm       | circa 8 m <sup>2</sup>  |
|             | 09-1354 | da 46 cm       | fino a 500 cm  | 450 cm       | circa 16 m <sup>2</sup> |
|             | 09-1355 | da 68,5 cm     | fino a 500 cm  | 450 cm       | circa 20 m <sup>2</sup> |

**Profili:** Cassonetto superiore: larghezza 59 mm, altezza 53/56 mm  
 Profilo inferiore: larghezza 52 mm, altezza 20 mm

**Colore della tecnica:** 100 argento anodizzato 171 bianco verniciato a polveri 670 nero verniciato a polveri

**Lamelle:** Larghezza 50 mm, alluminio 0,28 mm, elastico, laccatura a fuoco, per finiture e colori consultare la collezione. Per le informazioni dettagliate, consultare il dépliant delle caratteristiche del materiale.

**Comando:** **Modello 09-1353:** sollevamento (catena anteriore), discesa e orientamento con catena di comando (trasparente). Bloccaggio automatico della tenda. Lato di comando a scelta a destra o sinistra. Il fissaggio della catena avviene attraverso il dispositivo di tensionamento di sicurezza.  
**Nota:** lunghezza di comando da 50 cm a 150 cm ad incrementi di 10 cm, lunghezza di comando da 150 cm a 300 cm ad incrementi di 25 cm

Il comando viene fornito con l'altezza disponibile o inferiore, altre misure, sono disponibili con un supplemento di prezzo.

**Modello 09-1354:** sollevamento, discesa e orientamento con comando ad argano (rimovibile su richiesta, ma con sovrapprezzo). L'uscita manovella è disposta in avanti, 54 mm dall'esterno. Bloccaggio automatico della tenda. Lato di comando a scelta a destra o sinistra. Il fissaggio della manovella è possibile grazie al porta manovella.

| Altezza tenda (cm)   | 50-75 | 75-100 | 100-125 | 125-150 | 150-175 | 175-200 | 200-250 | 250-300 | > 300 |
|----------------------|-------|--------|---------|---------|---------|---------|---------|---------|-------|
| Lunghezza di comando | 50    | 75     | 100     | 125     | 150     | 175     | 200     | 250     | 300   |
| Manovella (cm)       |       |        |         |         |         |         |         |         |       |

**Modello 09-1355:** risalita, discesa ed orientamento lamelle è disponibile tramite il motore elettrico 230 V (lunghezza del cavo 90 cm circa) esso è integrato nella posizione laterale o centrale del cassonetto superiore, con disattivazione regolata al finecorsa. Sono disponibili varie opzioni di comando tramite interruttore, telecomando radio, sensore solare o timer. Accessori elettrici e esempi di centraline elettriche vedi listino prezzi accessori elettrici.

**Dotazione speciale:**

- Fili guida, filo d'acciaio ø 1 mm, rivestito in plastica
- Scalette a nastro
- Tenda a più colori pag. 112
- Supplementi pag. 109
- Altri accessori pag. 115

| Altezza pacchetto: | Altezza tenda fino a (cm)           | 50   | 100  | 150  | 200  | 250  | 300  | 350  | 400  | 450  |
|--------------------|-------------------------------------|------|------|------|------|------|------|------|------|------|
|                    | Altezza pacchetto fino a (cm) circa | 10.0 | 11.0 | 12.0 | 14.0 | 15.0 | 16.0 | 17.5 | 19.0 | 20.0 |

**Montaggio:**

- Montaggio con supporti a parete e soffitto
- Altri accessori di montaggio pag. 117
- Tabella quantitativo di supporti pag. 117

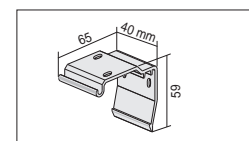
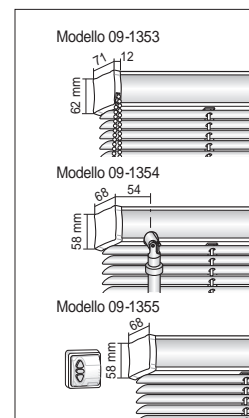
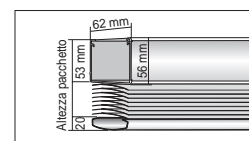
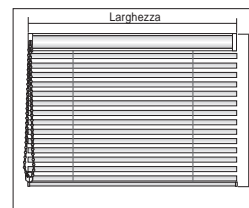

## Modelli 09-3118, 09-3218

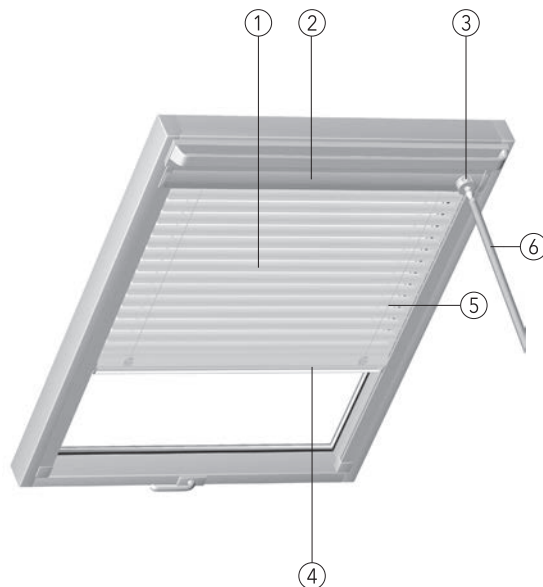

- ① Veneziana
- ② Cassonetto superiore
- ③ Manopola girevole
- ④ Profilo inferiore (comando)
- ⑤ Cordoncino a scaletta
- ⑥ Dotazione speciale: Asta di comando con adattatore orientamento abbinata al profilo di comando e alla manopola girevole

**Modello 09-3118** con lamelle da 25 mm, manopola girevole per orientamento lamelle

**Modello 09-3218** con lamelle da 35 mm, manopola girevole per orientamento lamelle

La tenda è scorrevole grazie alla possibilità di gestione del profilo inferiore. Con profili e guide laterali. Orientamento lamelle mediante manopola girevole. Tutti i profili sono realizzati in alluminio estruso. I colori delle lamelle sono disponibili in base alla collezione MHZ. Nota: Per motivi tecnici la veneziana da lucernario MHZ **non** è adatta ai seguenti tipi di finestre: BRAAS Atelier, DELTA Galeria Atelier/Smart, DÖRKEN Atelier/Galeria Smart, ROTO Q.

### Dati tecnici

| Dimensioni: | Modello  | Larghezza min.                            | Larghezza mas. | Altezza mas. | Superficie mas.          |
|-------------|----------|---|----------------|--------------|--------------------------|
|             | 09-3118  | da 30 cm                                  | fino a 120 cm  | 160 cm       | circa 1,9 m <sup>2</sup> |
|             | 09-3218  | da 30 cm                                  | fino a 160 cm  | 160 cm       | circa 2,4 m <sup>2</sup> |
|             | 09-3118: | filoguida centrale da larghezza di 90 cm  |                |              |                          |
|             | 09-3218: | filoguida centrale da larghezza di 120 cm |                |              |                          |

**Colore della tecnica:**  
100 argento anodizzato  
171 bianco verniciato a polveri

**Lamelle:** Larghezza 25 e 35 mm, alluminio 0,22 mm, elastico, laccatura a fuoco, per finiture e colori consultare la collezione. Per informazioni dettagliate consultare il dépliant delle specifiche del materiale. Le lamelle perforate non sono disponibili.

**Comando:** Scorrimento della tenda attraverso il profilo inferiore. Il profilo inferiore si blocca in tutte le posizioni desiderate.

**Modelli 09-3118, 09-3218:**

è possibile orientare le lamelle utilizzando la manopola girevole posta sul cassonetto superiore, a discrezione a sinistra o a destra. In caso di tende difficilmente raggiungibili, la manopola girevole può essere comandata tramite l'asta di comando.

**Dotazione speciale:**

- Asta di comando con adattatore orientamento
- Tenda a più colori pag. 112
- Altri accessori pag. 115

**Montaggio:** Montaggio con supporti universali in plastica (a seconda del tipo di finestra o l'ampiezza di superficie della vetrata) pag. 117.

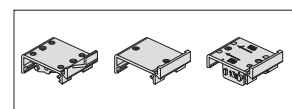
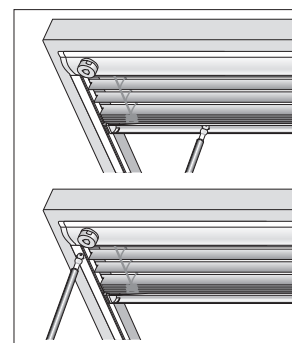
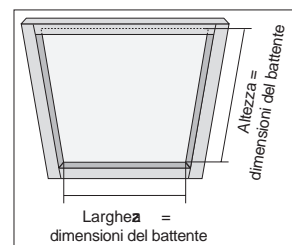

## Dispositivi di sicurezza per i bambini

### Dispositivo di tensionamento di sicurezza con catena di comando in plastica e metallo

Il dispositivo di tensionamento di sicurezza viene fornito premontato sia sulla corda e sia sulla corda e sulla catenella.

**Attenzione:** rispettare la direzione di montaggio e la tensione della catena. La posizione corretta del dispositivo di tensionamento di sicurezza deve essere controllata periodicamente e in caso di dubbi verificare nuovamente la tensione del dispositivo.

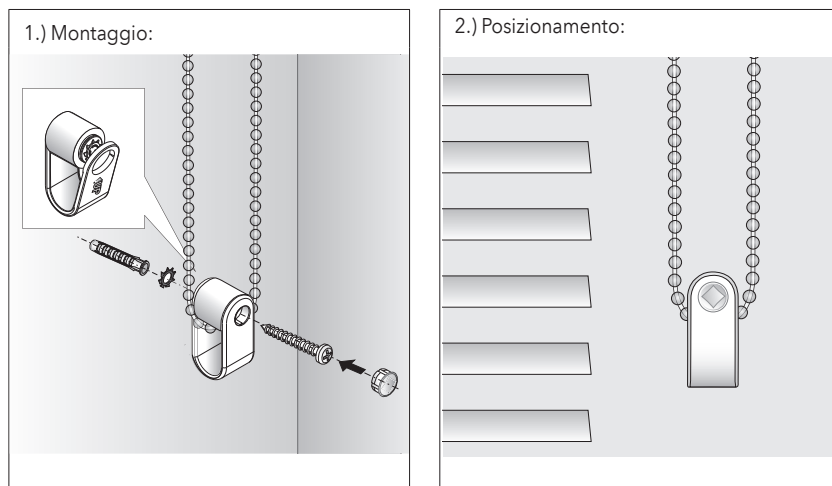

### Nappa di sicurezza per la tutela dei bambini (MINI)

La nappa di sicurezza per la sicurezza dei bambini è fornita e premontata sulla corda.

Dopo il comando; la corda di comando e la nappa di sicurezza devono essere fissati nel set avvolgicorda apposito.

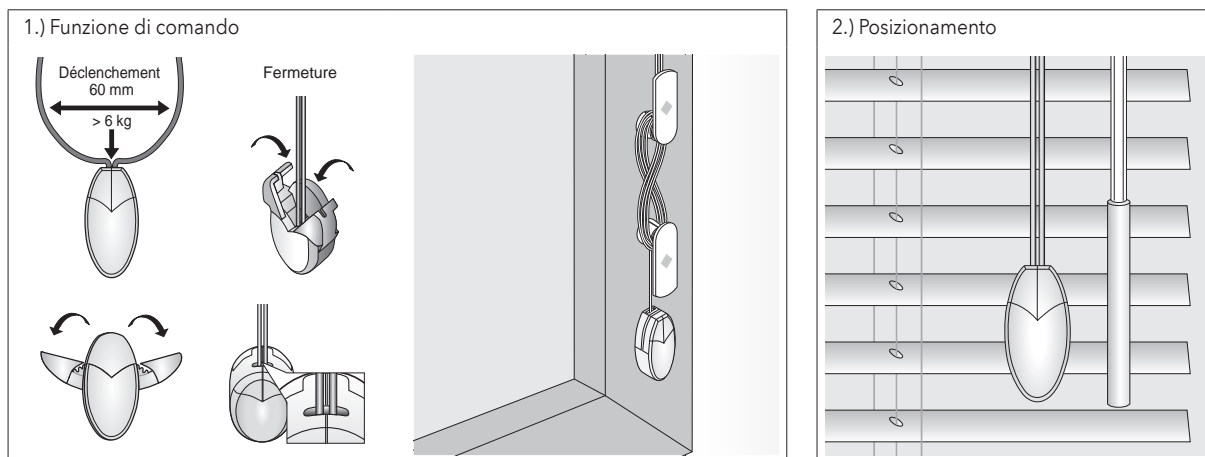

### Nappa senza intrecci (TwinLine con corda di comando)

La nappa senza intrecci viene fornita premontata sulla corda.

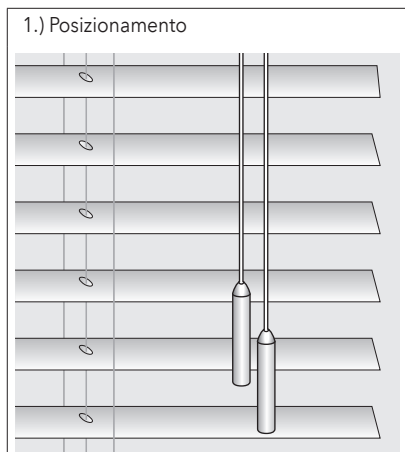

### Nota sulla lunghezza di comando

**⚠ Lunghezza di comando:**  
Se l'azienda specializzata non fornisce disposizioni diverse, le tende vengono prodotte con dispositivo di tensionamento di sicurezza in funzione dell'altezza di ordinazione:

minore di 250 cm = lunghezza di comando:  
mas. 100 cm

maggiore di 250 cm = lunghezza di comando:  
Altezza di ordinazione  
meno 150 cm

**⚠ Nota bene:**  
L'anello della corda e della catena con dispositivo di tensionamento di sicurezza deve terminare almeno 150 cm al di sopra del pavimento.

Tecnica