



Le strutture in vetro eccezionali richiedono soluzioni eccezionali per quanto riguarda l'ombreggiatura. MIKRA di MHZ si è specializzata nel risolvere anche compiti difficili in modo efficace e raffinato.

Il principio si chiama leggerezza. Le linee di MIKRA sono slanciate e il design moderno. In secondo piano, troviamo le tecnologie sofisticate che contraddistinguono questo sistema di ombreggiatura per esterni, come l'innovativa tecnologia di controtensione coassiale. Quest'ultima assicura una tensione ottimale del tessuto in ogni fase del movimento. L'albero di trasmissione della potenza appositamente sviluppato, a sua volta, garantisce la massima stabilità e il miglior risultato di avvolgimento possibile. I componenti preassemblati garantiscono un montaggio semplice e veloce. Che si tratti di forme quadrate e rettangolari, trapezoidali o triangolari: il risultato è sempre un'opera d'arte unica che fonde armoniosamente architettura, luce e ombra.

Vantaggi del prodotto:

- **Unità di azionamento chiusa**

 - Protezione contro gli agenti atmosferici del telo e del meccanismo di trasmissione.
- **Tecnica innovativa di controtensione**

 - Tensione del tessuto e distribuzione della forza ottimali
- **Struttura del design slanciato**

 - Adatta per dimensioni fino a 450 x 450 cm

Tenda da sole per esterni MIKRA

Geometrie variegata e costruzioni di straordinaria leggerezza

Il vostro rivenditore:

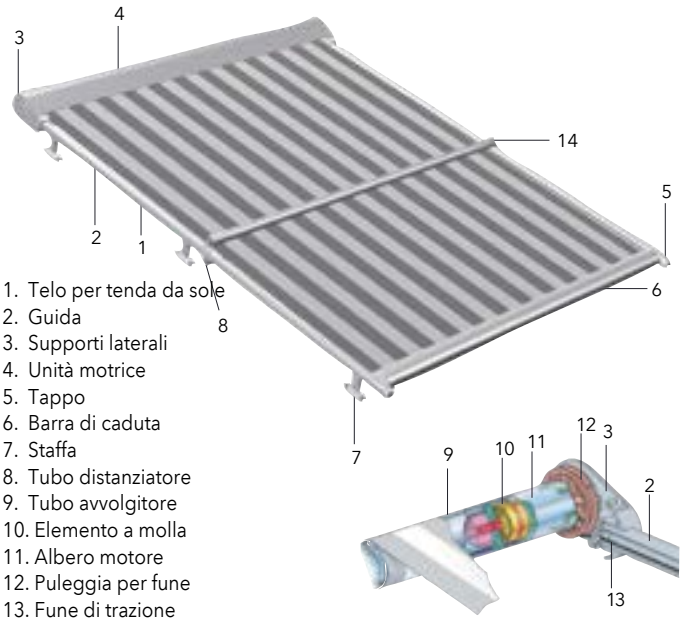

1. Telo per tenda da sole
2. Guida
3. Supporti laterali
4. Unità motrice
5. Tappo
6. Barra di caduta
7. Staffa
8. Tubo distanziatore
9. Tubo avvolgitore
10. Elemento a molla
11. Albero motore
12. Puleggia per fune
13. Funne di trazione
14. Protezione contro il vento



Unità di azionamento chiusa

Unità di trasmissione chiusa, dal design moderno e con protezione completa per il tessuto e parti meccaniche. Così il tessuto è efficacemente protetto dallo sporco, l'umidità ed i raggi UV mantenendo così a lungo il suo aspetto originale.

Tecnica a controtensione

La moderna tecnologia coassiale, appositamente adattata per questo sistema, è integrata nell'unità di azionamento superiore. Un sistema a „due alberi”, abbinato a una molla a spirale in acciaio inossidabile di alta qualità, garantisce in qualsiasi momento, una tensione ottimale del telo del sistema d'ombreggiatura.

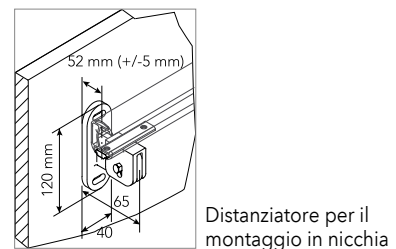
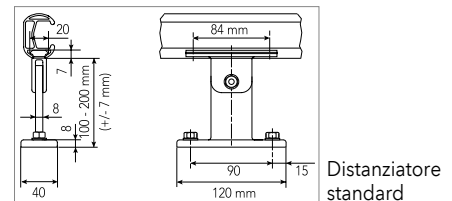
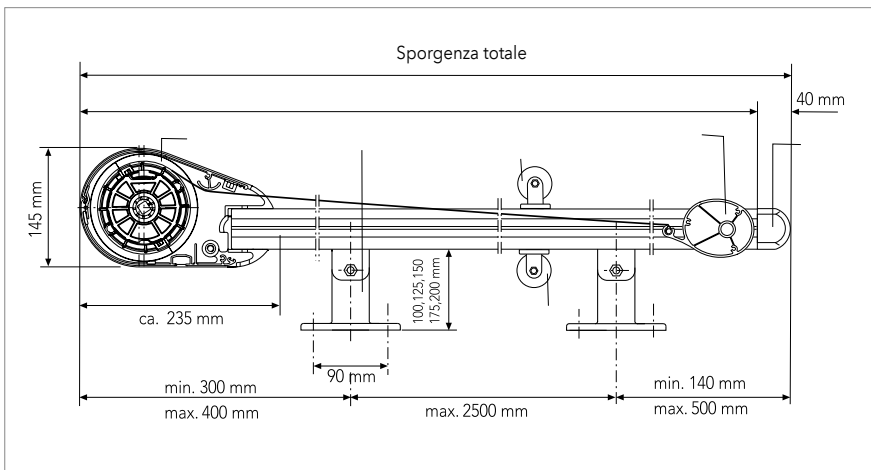

Montaggio tramite distanziatore standard



Motore elettrico



Trasmettitore portatile



Accoppiabile



Classe di resistenza al vento 2



Dimensioni	Larghezza griglia:	100 - 450 cm
	Sporgenza:	100 - 450 cm
	Inclinazione della sottostruttura:	Angolo d'inclinazione del tetto da 0° a 45°
Colori telaio		171 bianco (RAL 9016)
		703 antracite (DB 703)
		900 argento (RAL 9006)

Azionamento	- Azionamento elettrico con controllo di coppia elettronico, finecorsa esterni e protezione termica - Radiocomando incluso telecomando per azionamento elettrico standard
Montaggio	L'impianto è installato tramite distanziatori (in varie altezze standard), montato direttamente sulla sottostruttura.



Un aspetto positivo: che si adatta anche all'ombreggiatura esterna. ALTO di MHZ dimostra quanto possa essere intelligente l'accompagnamento moderno per le superfici in vetro più esigenti.

Qui le prestazioni ottimali sono diventate il programma. La struttura stabile supporta dimensioni fino a 550 cm di larghezza. La tenda ALTO garantisce che non solo i sistemi a cupola siano completamente ombreggiati nel modo più bello, ma anche le superfici vetrate inclinate e verticali. Se l'esigenza di un giardino d'inverno, di un tetto in vetro, di un'area salotto all'aperto o di un lucernario è ancora più difficile: ALTO soddisfa i requisiti con facilità. Le prestazioni così elevate non sono ovviamente una coincidenza, ma la logica conseguenza di una tecnologia innovativa, come la contropinta coassiale, e del know-how necessario per utilizzarla correttamente.

Vantaggi del prodotto:

- **Costruzione robusta**
- Adatto per grandi dimensioni
- **Innovativa tecnica coassiale a controtraggimento**
- Tensione del tessuto e distribuzione della forza ottimali
- **Varie versioni**
- Disponibile per vetrate oblique e/o anche verticali

Tenda per giardini d'inverno ALTO

Un compagno di architettura esigente:
virtuosismo nella realizzazione

Il vostro rivenditore:



1. Telo per tende da sole
2. Guida
3. Coperchio laterale
4. Unità motrice
5. Tappo
6. Barra di caduta
7. Staffe
8. Tubo distanziatore
9. Tubo avvolgitore
10. Elemento elastico
11. Albero motore
12. Puleggia per fune
13. Spada
14. Fune di trazione
15. Protezione contro il vento

Tecnica a controtraggaggio coassiale

Questo sistema coassiale a controtraggaggio moderno e specialmente adattato per questa tenda è integrato nell'unità di azionamento. Un sistema a "due assi", in combinazione con una molla a spirale di elevata qualità in acciaio inossidabile, garantisce la tensione ottimale del tessuto.



Unità di azionamento chiusa

Gruppo di trasmissione/azionamento chiuso in un design moderno, con protezione completa per tessuti e tecnica. Così il tessuto è efficacemente protetto contro lo sporco, l'umidità ed i raggi UV e mantiene il suo aspetto originale a lungo.

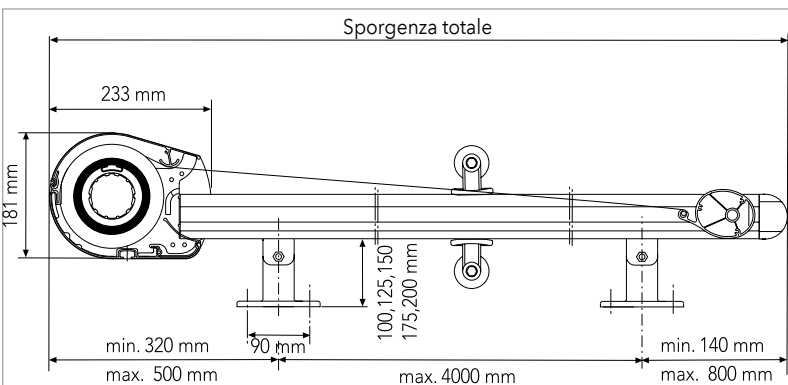

Montaggio tramite distanziatore standard

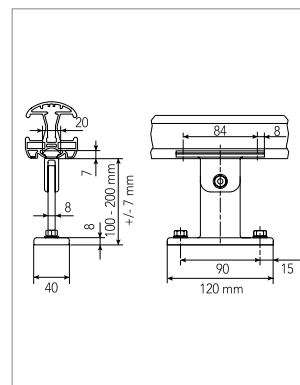

Distanziatore standard

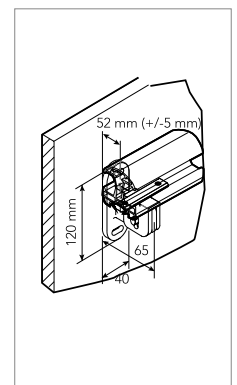

Distanziatore per il montaggio in nicchia

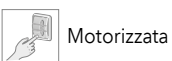

Motorizzata

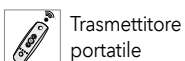

Trasmettitore portatile

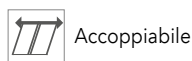

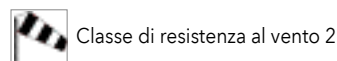

Accoppiabile



Classe di resistenza al vento 2



ALTO	
Dimensioni	<p>Larghezza griglia: 100 fino a 550 cm</p> <p>Sporgenza: 100 fino a 600 cm (superfici max. 28m²)</p> <p>Inclinazione della sottostruttura: Angolo di inclinazione del tetto da 0° fino a 45°</p>
Colori telaio	<div style="display: flex; justify-content: space-around; align-items: center;"> <div style="text-align: center;">  171 bianco (RAL 9016) </div> <div style="text-align: center;">  703 antracite (DB 703) </div> <div style="text-align: center;">  900 argento (RAL 9006) </div> </div>

ALTO	
Azionamento	<ul style="list-style-type: none"> - Azionamento elettrico con controllo di coppia elettronico, fincorsa esterni e protezione termica - Radiocomando, incluso telecomando per azionamento elettrico standard
Montaggio	<p>L'impianto è installato tramite distanziatori (in varie altezze standard), montato direttamente sulla sottostruttura.</p>



Avere una bella estetica: anche un tenda esterna può averla. La tenda MHZ Alto Plus dimostra con intelligenza come fare l'accompagnamento moderno per soluzioni molto esigenti per superfici in vetro.

Qui le prestazioni ottimali sono diventate un programma. Così, grazie alla costruzione stabile, le dimensioni arrivano fino a 550 cm di larghezza. L'ALTO PLUS per arco assicura, non solo negli impianti a cupola, ma anche per superfici vetrate oblique e verticali, che le vetrate vengano ombreggiate completamente, con un sistema continuo, nel modo più bello. Se una richiesta per un giardino d'inverno, una tettoia in vetro, una pergola o un pozzoluce è ancora più difficile: l'ALTO PLUS soddisfa le esigenze più difficili con soluzioni personalizzate e particolari. Così tante soluzioni, non è un caso, ma il risultato logico di tecnologie innovative, come il coassiale a controtraggito e tutto il „know-how“ per usarle correttamente.

Vantaggi del prodotto:

- **Costruzione robusta**
- adatto per grandi dimension
- **Innovativa tecnica coassiale a controtraggito**
- tensione del tessuto e distribuzione della forza ottimali
- **Varie versioni**
- disponibile per vetrate oblique e/o anche verticali

Tenda per giardini d'inverno ALTO PLUS

Un compagno di architettura esigente:
virtuosismo nella realizzazione

Il vostro rivenditore:

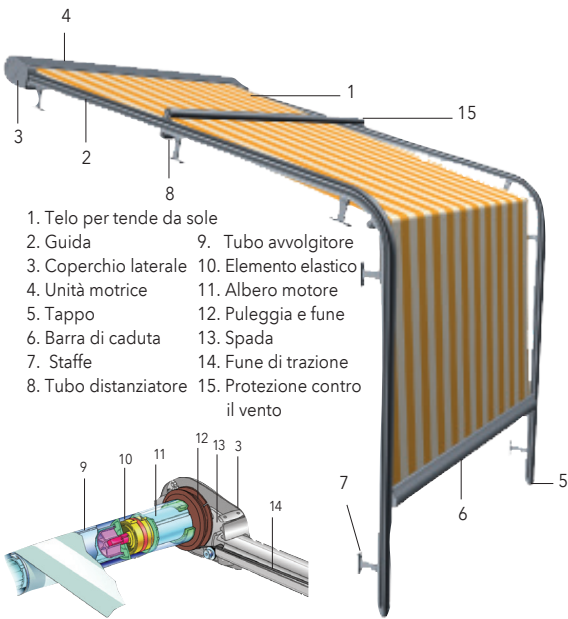

- 1. Telo per tende da sole
- 2. Guida
- 3. Coperchio laterale
- 4. Unità motrice
- 5. Tappo
- 6. Barra di caduta
- 7. Staffe
- 8. Tubo distanziatore
- 9. Tubo avvolgitore
- 10. Elemento elastico
- 11. Albero motore
- 12. Puleggia e fune
- 13. Spada
- 14. Fune di trazione
- 15. Protezione contro il vento

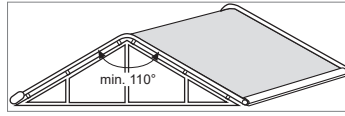

Impianto inclinato (impianto ad arco)

Guide laterali continue.
Raggio di curvatura min. 20 cm.
Angolo di apertura min. 110°.

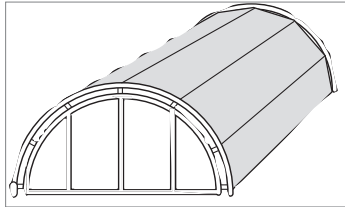

Impianto a cupola (impianto ad arco)

Le guide sono adattate alla forma della sottostruttura. Raggio di curvatura min. 60 cm.

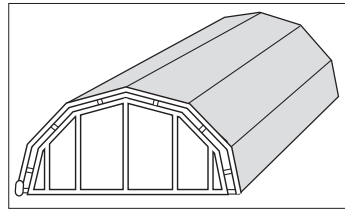

Impianto a cupola per arco segmentale

Guide per percorsi diritti ed archi, adattati alla forma della sottostruttura. Raggio di curvatura min. 20 cm.

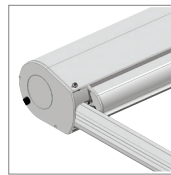

Unità di azionamento chiusa

Gruppo di trasmissione / azionamento chiuso in un design moderno, con protezione completa per tessuti e tecnica. Così il tessuto è efficacemente protetto contro lo sporco, umidità e raggi UV e mantiene il suo aspetto originale a lungo.

Tecnica a controtraggaggio coassiale

Questo sistema coassiale a controtraggaggio moderno e specialmente adattato per questa tenda è integrato nell'unità di azionamento. Un sistema a "due assi", in combinazione con una molla a spirale di elevata qualità in acciaio inossidabile, garantisce la tensione ottimale del tessuto.

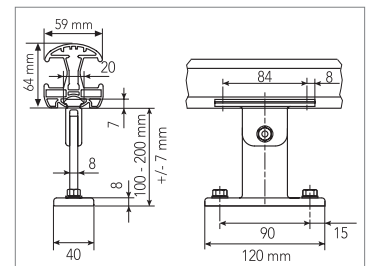
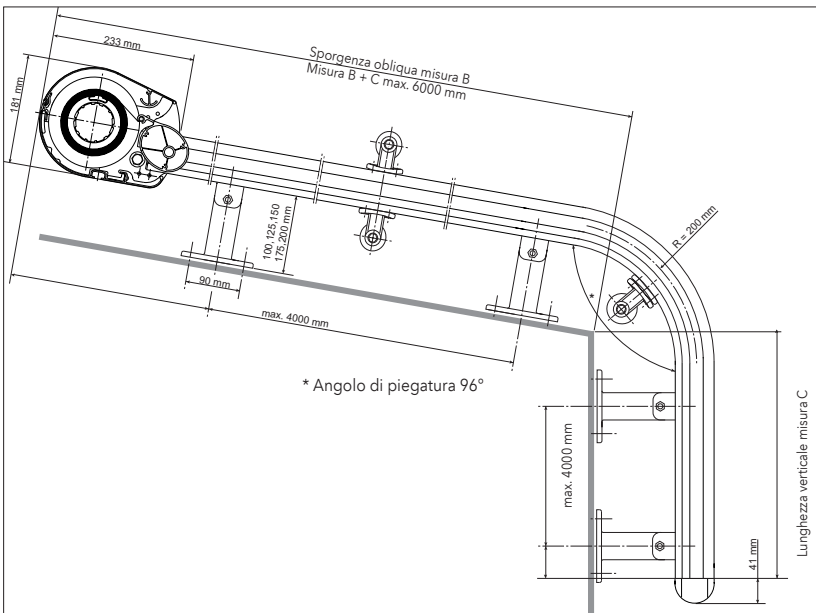

Distanziatore standard

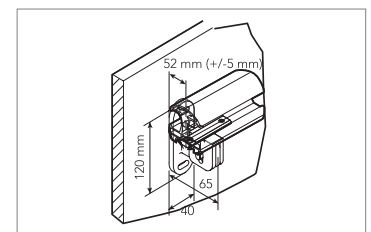

Distanziatore per il montaggio in nicchia



Motorizzata



Trasmettitore portatile





Accoppiabile



Classe di resistenza al vento 2



Dimensioni	Larghezza griglia: 100 fino a 450 cm Sporgenza: 100 fino a 600 cm (superfici max. 27 m ²) Inclinazione della sottostruttura: Angolo di inclinazione del tetto da 0° fino a 45°
Colori telaio	<div style="display: flex; justify-content: space-around; align-items: center;"> <div style="text-align: center;">  171 bianco (RAL 9016) </div> <div style="text-align: center;">  703 antracite (DB 703) </div> <div style="text-align: center;">  900 argento (RAL 9006) </div> </div>

Azionamento	- Azionamento elettrico con controllo di coppia elettronico, fincorsa esterni e protezione termica - Radiocomando, incluso telecomando per azionamento elettrico standard
Montaggio	L'impianto è installato tramite distanziatori (in varie altezze standard), montato direttamente sulla sottostruttura. Soluzioni speciali su richiesta.



Per un'ombreggiatura di alta qualità, per verande e per aree di soggiorno all'aperto, non sono necessari solo sistemi elettrici. Soprattutto per le superfici in vetro più grandi, la tenda da sole a pacchetto SWING, con il suo controllo manuale, fa sempre una bella figura. Sia che vengano utilizzate all'interno o all'esterno sotto un vetro, per le tende da sole a pacchetto SWING, sono disponibili svariate colorazioni acriliche dei tessuti oppure si può scegliere fra diversi tessuti trasparenti Soltis. Il sistema integrato di corda di tiraggio rende il funzionamento un gioco da ragazzi. La guida di montaggio continua distribuisce in maniera ottimale le forze nella struttura di montaggio.

La flessibilità è una priorità assoluta con SWING, che si tratti del posizionamento dei cavi di guida o della distanza tra le barre trasversali integrate, anche le soluzioni personalizzate possono essere realizzate in modo rapido e semplice.

Vantaggi del prodotto:

- Possibilità di realizzare ampie superfici
- Per aree fino a 15 m²
- Azionamento manuale
- Confortabile cavo di funzionamento di controtensione

Tende da sole a pacchetto SWING

Espressività mediterranea: idealmente evidenziata

Il vostro rivenditore:

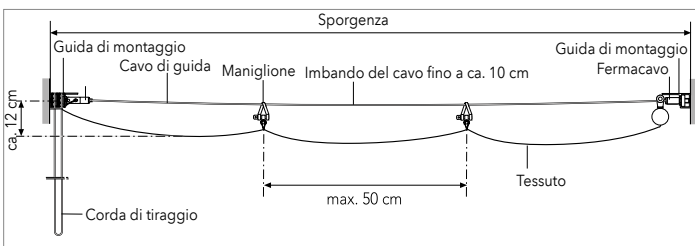

Montaggio a parete

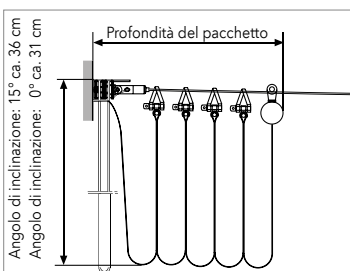

Montaggio a parete

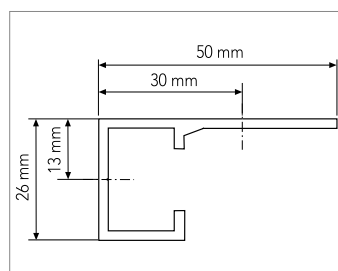

Montaggio a parete / a soffitto



SWING	
Dimensioni	Larghezza del campo: Fino a 400 cm Sporgenza: Fino a 500 cm (area per tenda max. 15 m ²) Angolo di inclinazione: Angolo d'inclinazione da 0° a 15°
Colori telaio	 900 argento (RAL 9006)



Distribuzione ottimale delle forze

La guida di montaggio continua in dotazione, può essere fissata in modo individuale e flessibile alla struttura (parete o soffitto). In questo modo è possibile trasferire le forze risultanti alla struttura di montaggio, nel modo migliore possibile.



Montaggio individuale

I cavi di guida possono essere individualmente posizionati sulla guida di montaggio ed essere fissati e messi in tensione tramite fermacavi. La distanza tra i cavi può arrivare fino a 100 cm. Le barre trasversali incorporate nel tessuto sono ad una distanza di circa 50 cm. Tuttavia, su richiesta del cliente, questo può essere modificato in anticipo.



Facilità di azionamento

L'impianto è gestito manualmente tramite la corda di tiraggio. Questa può essere posizionata sia a sinistra o a destra. Il sistema di tiraggio integrato consente di aprire o chiudere la tenda. Un dispositivo di bloccaggio laterale impedisce che la corda di tiraggio si abbassi troppo quando la tenda viene chiusa.

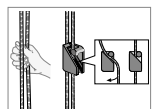

Campi di applicazione e qualità di tessuti

La tenda a pacchetto SWING è stata progettata per l'ombreggiatura di superfici in vetro. Per l'uso interno possono essere scelti tutti i tessuti acrilici e i Soltis 99. All'esterno, l'impianto può essere installato sotto una superficie in vetro. Anche qui sono disponibili tutti i tessuti acrilici. Altre qualità dei tessuti e altre versioni di costruzione sono disponibili su richiesta.

SWING	
Azionamento	Azionamento manuale della tenda tirando o allentando la corda di tiraggio. Lato di comando a scelta a destra o a sinistra. Dispositivo completo fornito di bloccaggio laterale per fissare la corda.
Montaggio	Sulla costruzione o sotto di essa mediante una guida di montaggio continua (parete/soffitto). Guida di montaggio non forata.



Le vetrate architettoniche emanano con se qualcosa di speciale: un fascino straordinario, una magnifica atmosfera, sottolineando in modo provocativo quella sensazione di liberarsi armoniosamente e con eleganza nell'aria, così elegante com'è la tenda per l'interno DELTA della MHZ.

Cosa c'è di diverso, eccezionale e particolare in questo sistema a pacchetto? Beh, per alcuni è il gran numero di varianti, la vasta gamma di modelli, i tessuti versatili e i tanti colori in tinta unita. Per altri è l'intelligenza della tecnologia, il sistema di contro-trazione, l'azionamento ad arganello o elettrico. La cosa buona è che non si deve scegliere né l'una né l'altra posizione, perché con la DELTA si ha sempre la gioia e il piacere di una soluzione fatta su misura per le moderne vetrate architettoniche. Ogni volta che avrete voglia di giocare con la luce e l'ombra: la DELTA offre magnifiche prospettive.

Vantaggi del prodotto:

- **Varianti individuali**

- Sistema di contro-trazione con sporgenza fino a 700 cm
- **Forme speciali**

- Per esempio a forma trapezoidale con guide sporgenti o sistema ad arco

Tenda da sole a pacchetto DELTA

Partner elegante che ha come caratteristica il tessuto:
adatta per belle vetrate architettoniche

Il vostro rivenditore:



Delta tipo H

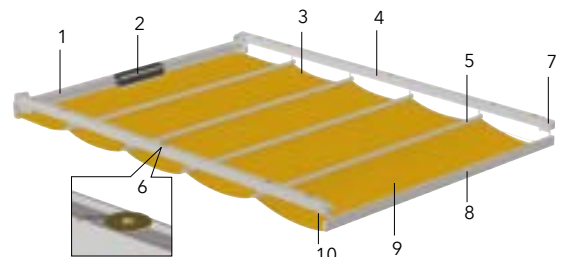

- | | |
|--------------------------|--|
| 1. Profilo a parete | 6. Leva di bloccaggio per il fissaggio |
| 2. Azionamento elettrico | 7. Rinvio |
| 3. Catena a perline | 8. Barra di caduta |
| 4. Guida | 9. Telo |
| 5. Guida della tenda | 10. Staffa speciale |

Delta tipo H

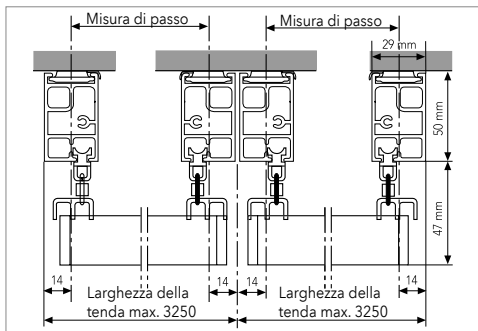

Arganello centrale tipo H

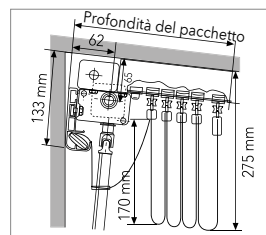

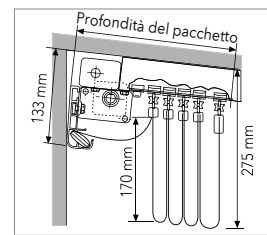

Azionamento elettronico tipo H

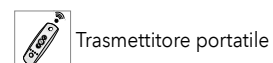
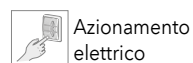

Profondità del pacchetto tipo H

Sporgenza	Tipo H
200 cm	36 cm
300 cm	44 cm
400 cm	52 cm
500 cm	60 cm
600 cm	68 cm
700 cm	76 cm



Tipo H / HB	
Dimensioni	<p>Larghezza della tenda: 65 - 325 cm</p> <p>Sporgenza: Fino a 700 cm</p> <p>Angolo d'inclinazione: 0° - 40°</p>
Colori telaio	<div style="display: flex; justify-content: space-around;"> <div style="text-align: center;">  171 bianco (RAL 9016) </div> <div style="text-align: center;">  900 argento (RAL 9006) </div> </div> <p>Colori speciali sono disponibili su richiesta in qualsiasi tonalità RAL</p>

Tipo H / HB	
Azionamento	<ul style="list-style-type: none"> - Azionamento ad arganello tramite manovella amovibile - Azionamento elettrico con finecorsa regolabile manualmente
Montaggio	<ul style="list-style-type: none"> - Se il fissaggio è sotto la costruzione: con le leve di bloccaggio - Se il fissaggio è tra la costruzione: con staffe di bloccaggio a leva



L'architettura moderna scopre costantemente nuove possibilità di coniugare il piacere di stare all'aperto con la protezione dalle avversità atmosferiche. Che si tratti di verande o di moderni pergolati con posti a sedere all'aperto, con INTRA si otterrà un'ombreggiatura naturale, individuale e flessibile per le superfici in vetro esistenti.

L'innovativa tecnologia di controtensione coassiale ad azionamento elettrico garantisce una tensione ottimale del tessuto in ogni posizione e può quindi essere utilizzata per superfici orizzontali oppure inclinate.

Scoprite la varietà di colori e scegliete tra oltre 200 varianti di tessuto e colore. L'ampio spettro di soluzioni e design consente di ottenere un'ombreggiatura ottimale e apre delle possibilità del tutto nuove.

Vantaggi del prodotto:

- **Unità di protezione chiusa**
- Protezione contro lo sporco
- **Flessibili opzioni di montaggio**
- Fissaggio al di sotto o tra la costruzione
- **Tecnologia innovativa di controtensione coassiale**
- Tensione del tessuto e distribuzione delle forze ottimali

Protezione solare sotto il vetro INTRA

Il vostro rivenditore:

Flessibilità di progettazione:
la protezione solare in perfetta armonia con l'ambiente

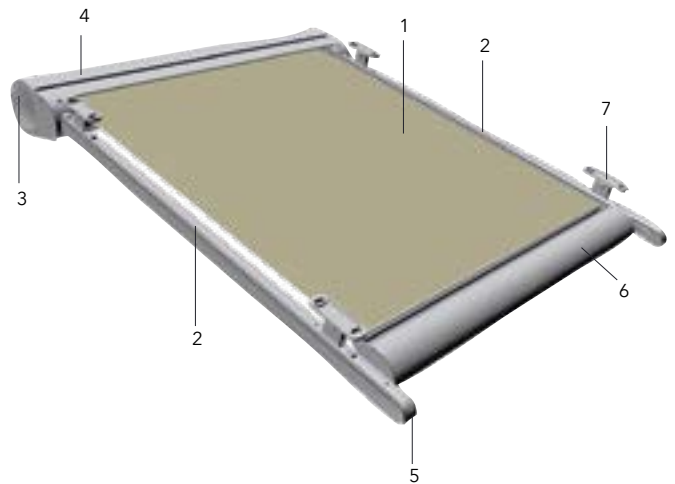

1. Telo per tende da sole
2. Guida
3. Supporti laterali
4. Unità motrice
5. Tappo
6. Barra di caduta
7. Staffa

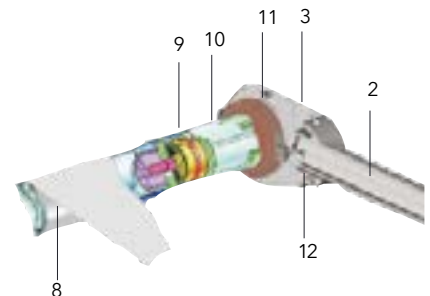

8. Tubo avvolgitore
9. Elemento elastico
10. Albero motore
11. Puleggia per fune
12. Fune di trazione



Unità di azionamento chiusa

Gruppo di trasmissione / azionamento chiuso in un design moderno, con protezione completa per tessuti e i dispositivi tecnici. Così il tessuto è efficacemente protetto dallo sporco, dall'umidità e dai raggi UV e mantiene il suo aspetto originale per lungo tempo.

Tecnica a controtraggico coassiale

Questo sistema coassiale a controtraggico moderno e appositamente adattato per questa tenda è integrato nell'unità di azionamento. Un sistema a "due assi", in combinazione con una molla a spirale di elevata qualità in acciaio inossidabile, garantisce la tensione ottimale del tessuto.

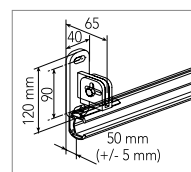
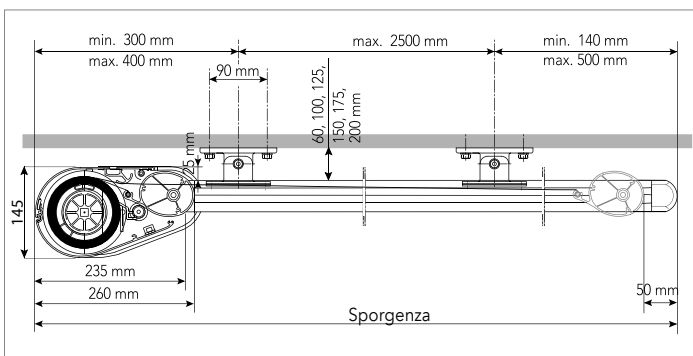

Distanziatore per il montaggio in nicchia

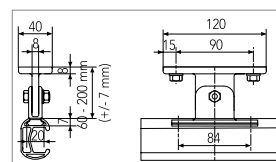

Distanziatore standard
60, 100, 125, 150, 175, 200 mm



Motorizzata



Trasmettitore portatile



Accoppiabile



Dimensioni

Larghezza griglia: 100 - 450 cm
Sporgenza: 100 - 450 cm

Inclinazione della sottostruttura: Angolo di inclinazione da 0° fino a 45°
Direzione da cima a fondo

Colori telaio



171 bianco
(RAL 9016)



703 antracite
(DB 703)



900 argento
(RAL 9006)

Azionamento

Azionamento elettrico con controllo di coppia elettronico, finecorsa esterni e protezione termica. Radiocomando, incluso telecomando per azionamento elettrico standard.

Montaggio

Sotto la costruzione con distanziatori regolabili a varie altezze.
Tra la struttura con distanziatori per montaggio ad incasso.



Per soddisfare delle richieste speciali in modo particolarmente elegante: questa è la filosofia MHZ, che diventa realtà con la tenda LOGGIA.

Si può usare per ombreggiare per grandi superfici verticali esterne e sui balconi, così come all'interno. Si può montare a parete, a soffitto, o in nicchia. È disponibile con o senza cassonetto in alluminio, dimensioni fino a L 500 x A 300 cm. Si presenta, sempre e in ogni contesto, con un look estetico superlativo, perché i materiali scelti sono davvero straordinari in termini di qualità e design.

Buono a sapersi che la LOGGIA MHZ sia così versatile.

Vantaggi del prodotto:

- **Diversi modelli con diverse configurazioni**
 - Tenda verticale
 - Con o senza cassonetto in alluminio
- **Opzioni di montaggio**
 - Montaggio a parete, soffitto
 - o nella nicchia
- **Ampie dimensioni**
 - Fino a L 500 x A 300 cm

Tenda verticale LOGGIA

Individualità in grande stile: sempre diversa, sempre speciale, sempre su misura e sempre originale.

Il vostro rivenditore:



LOGGIA tipo LS

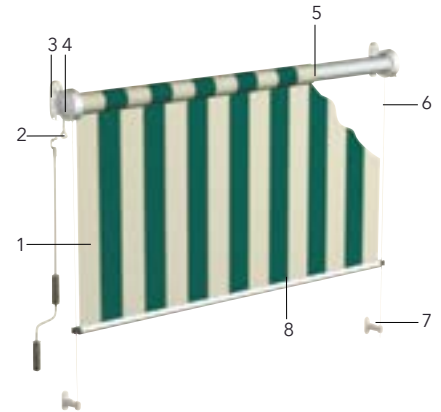

- | | |
|------------------------------------|---|
| 1. Telo per tende da sole | 5. Tubo avvolgitore |
| 2. Comando a manovella | 6. Guida con cavo |
| 3. Staffa a parete | 7. Supporto a parete per guida del cavo |
| 4. Supporto laterale con copertura | 8. Barra di caduta |

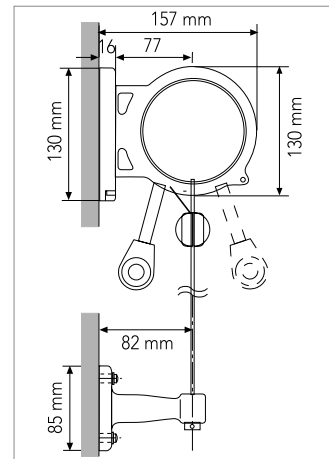

Tipo LS montaggio a muro, attacco della manovella a scelta, posteriore o anteriore



Manovella



Motore elettrico



Telecomando





Cassonetto anti-pioggia



Classe di resistenza al vento 2



Dimensioni	Larghezza: 150 - 500 cm Altezza: fino a 300 cm		
Colori telaio	 171 bianco (RAL 9016)	 703 antracite (DB 703)	 900 argento (RAL 9006)

Azionamento	Ingranaggi con manovella rimovibile Azionamento elettrico con regolazione manuale fine corsa Azionamento a radiocomando compreso telecomando RTS
Montaggio	Montaggio a parete / soffitto / nicchia



Con la tenda per balcone Flexus, la MHZ ha esteso il portafoglio di prodotti nel settore della protezione solare. Questo sistema di ombreggiamento universale può essere utilizzato come protezione visiva e solare verticale per terrazze, posti a sedere all'aperto, balconi o altre aree, sia all'interno che all'esterno.

Le tende sono guidate da carrelli robusti in un binario di alluminio. L'installazione del binario viene fatta direttamente sotto il soffitto. Sono disponibili le varianti in forma retta, con archi laterali fino a forme complete di arco a tutto sesto.

Per quanto riguarda il materiale, sono disponibili vari tessuti per tende con elevate prestazioni e molteplici caratteristiche. Una volta piegata, la tenda può essere fissata con delle fascie.

Vantaggi di prodotto:



- Sistema a tenda per uso interno ed esterno
- Soluzioni personalizzate
- Carrelli robusti per un facile azionamento

Tenda da balcone FLEXUS

Protezione visiva e solare verticale per un'ombreggiatura flessibile di superfici universali

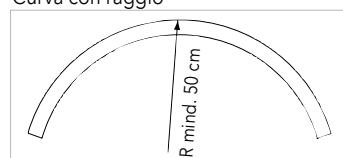
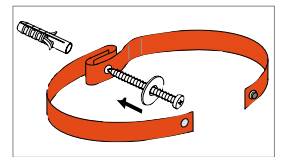
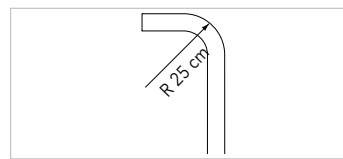
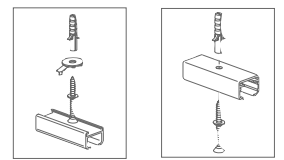
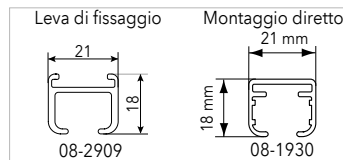
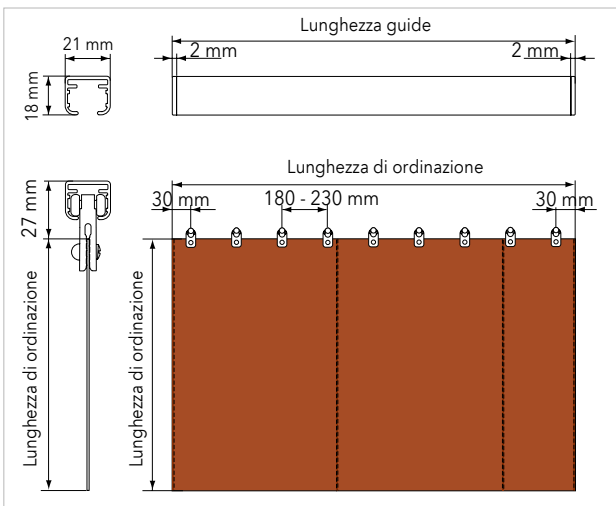
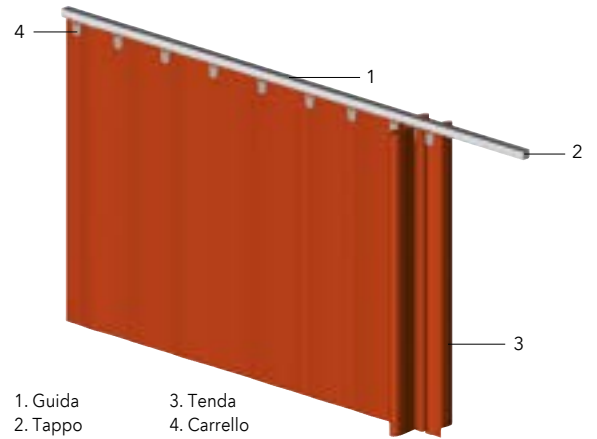
Il vostro rivenditore:



Dimensioni	Lunghezza binario fino a 590 cm al pezzo. Accoppiato tramite giunta. Larghezza di ordinazione: fino a 500 cm Altezza di ordinazione: fino a 350 cm
Colori telaio	 171 bianco (RAL 9016)  900 argento (RAL 9006)

Azionamento	Manuale
Montaggio	Binario per montaggio a soffitto. Tessuto con carrelli premontati. Disponibile con fascia per la raccolta.



Stile moderno: il modello TECHNO di MHZ è un'innovazione speciale. I bracci della tenda da sole, le aste di guida nonché la barra di caduta, sono in acciaio inox. Questa è alta tecnologia per la facciata della vostra abitazione.

Il coperchio in alluminio protegge il tessuto e contemporaneamente nasconde i supporti per il montaggio a parete o soffitto. Per facciate in vetro possono essere accoppiate fino a tre tende, con un solo motore elettrico, fino ad una larghezza di 800 cm. I supporti speciali consentono anche delle installazioni a parete particolarmente complesse.

Vantaggi del prodotto:

- **Vari modelli**
 - Come tenda a caduta per facciata o tenda a proiezione per facciata con profili in acciaio inox
 - Rullo in tessuto protetto da un coperchio robusto in alluminio
- **Accoppiabile**
 - Fino a 3 tende con solo un motore elettrico
- **Opzioni di montaggio**
 - Supporti per montaggio a parete in lunghezze speciali consentono di compensare le sporgenze

Tenda a caduta e a proiezione TECHNO in acciaio inox

Prodotto dall'elegante design e di alta qualità
in acciaio inox

Il vostro rivenditore:



Techno EM

Techno ES

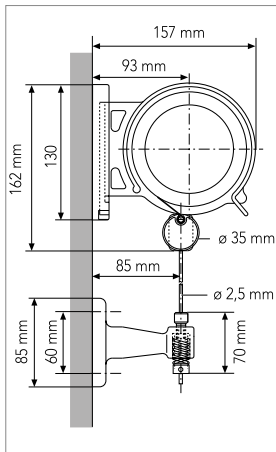

Techno ES

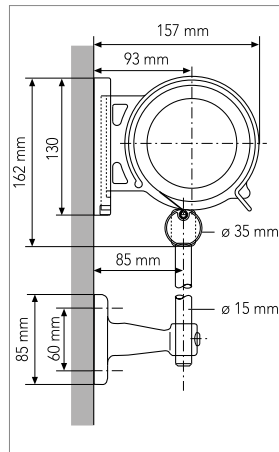

Techno EV

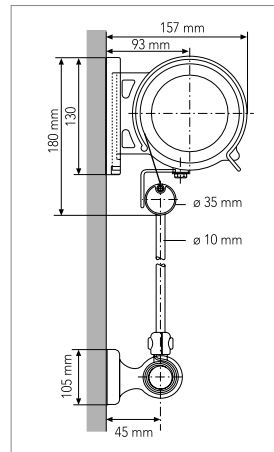
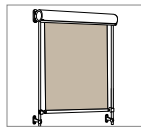

Techno EF

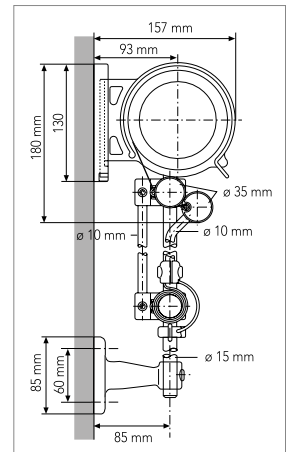
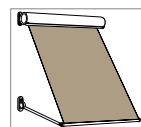

Techno EM



Motorizzata



Trasmettitore portatile



Accoppiabile





Copertura anti-pioggia in alluminio



Classe di resistenza al vento 2



	TECHNO tipo ES	TECHNO tipo EV	
Dimensioni	Larghezza: 85 - 350 cm Altezza: fino a 300 cm	Larghezza: 85 - 350 cm Altezza: fino a 300 cm	
	TECHNO tipo EF	TECHNO tipo EM	
	Larghezza: 85 - 300 cm Sporgenza: 65 / 80 / 100 cm	Larghezza: 85 - 350 cm Altezza: fino a 300 cm Sporgenza: 65 cm	
Colori telaio			
	171 bianco (RAL 9016)	703 antracite (DB 703)	900 argento (RAL 9006)

	TECHNO tipo ES	TECHNO tipo EV	TECHNO tipo EF	TECHNO tipo EM
Azionamento	- Azionamento elettrico con regolazione manuale di fine corsa - Azionamento a radiocomando compreso telecomando trasmettitore RTS			
Montaggio	Montaggio a parete / soffitto	Montaggio a parete	Montaggio a parete	Montaggio a parete



Che si tratti di una facciata moderna o classica: la tenda da sole verticale e la tenda a proiezione per facciata AKZENT della MHZ combina in modo speciale estetica e utilità.

Il tessuto è integrato in modo elegante in un coperchio di alluminio mettendo bene in evidenza il tessuto di protezione. Tutti i profili così come il tubo finale in alluminio completano questo sistema collaudato.

Vantaggi del prodotto:

■ **Vari modelli**

- Come tenda a proiezione per facciata con profili in alluminio
- Rullo protetto da un coperchio in alluminio arrotondato

■ **Comando**

- Tramite manovella interna o esterna
- Con azionamento elettrico tramite interruttore o con radiocomando

■ **Opzioni di montaggio**

- Montaggio a parete o nicchia

Tenda a caduta e a proiezione AKZENT

Il vostro rivenditore:

Un design elegante e sottile per l'installazione direttamente sul telaio della finestra.



Akzent tipo S



Akzent tipo ST

Akzent tipo MG

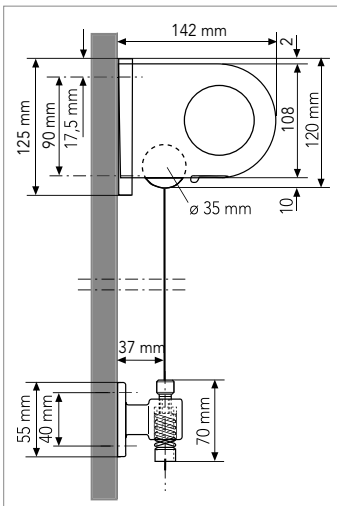

Guida cavo

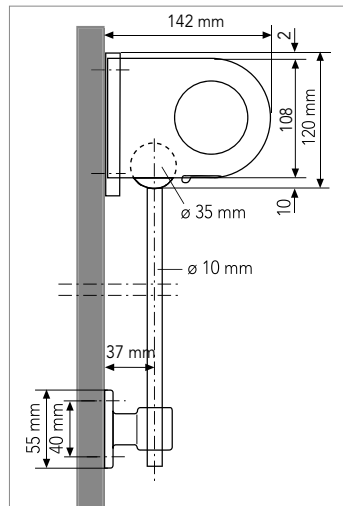

Guida tubo

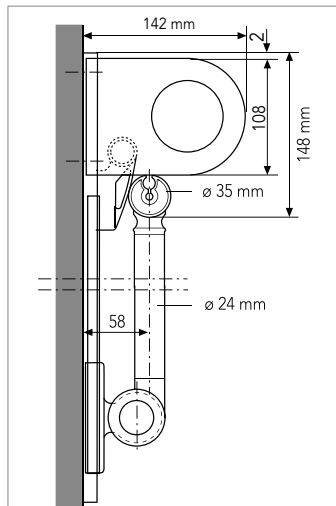

Braccio a proiezione

AKZENT S

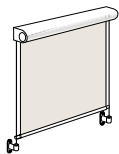

AKZENT ST

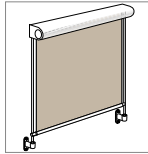

AKZENT MG

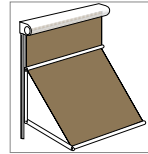

Manovella

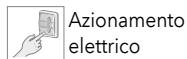

Azionamento elettrico

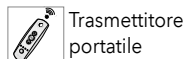

Trasmettitore portatile

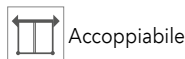

Accoppiabile

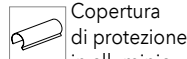

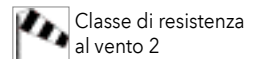

Copertura di protezione in alluminio



Classe di resistenza al vento 2



Dimensioni	AKZENT tipo S	AKZENT tipo ST
	Larghezza: 65 - 300 cm Altezza: Fino a 250 cm	Larghezza: 65 - 300 cm Altezza: Fino a 200 cm
	AKZENT tipo MG	
	Larghezza: 65 - 300 cm Altezza: Fino a 250 cm Sporgenza: 65 cm	
Colori telaio	 171 bianco (RAL 9016)	 703 antracite (DB 703)
	 900 argento (RAL 9006)	

Azionamento	AKZENT tipo S / ST	AKZENT tipo MG
	<ul style="list-style-type: none"> - Ingranaggi con manovella fissa (controllo/funzionamento interno) - Ingranaggi con manovella sganciabile (controllo/funzionamento esterno) - Azionamento elettrico con regolazione manuale fine corsa - Azionamento a radiocomando compreso telecomando trasmettitore RTS 	
Montaggio	<ul style="list-style-type: none"> - Parete - Soffitto (solo tipo S) - Nicchia (solo tipo S) 	<ul style="list-style-type: none"> - Parete - Nicchia



La zip_2.0 inaugura una nuova era delle tende a caduta e a guida laterale. Il sistema di scivoli brevettato e sviluppato da MHZ con le guide in due pezzi regolabili rendono il prodotto unico nel suo genere. La struttura sottile del cassonetto è tanto pratica quanto sofisticata: un luogo sicuro in cui riporre il motore, i cavi, ecc. Se necessario, il coperchio di revisione integrato consente un accesso rapido senza dover smontare l'intera tenda.

La zip_2.0 è disponibile con cassonetto di 110 mm o di 150 mm. Per il telo sono possibili larghezze fino a 480 cm e lunghezze fino a 600 cm. Superfici ombreggiate fino a 20 m². La combinazione di guida e profilo di caduta garantisce un'elevata resistenza al vento fino alla classe 6: con un profilo di caduta di tipo M, la zip_2.0 resiste addirittura a una tempesta con vento di 10 Beaufort.

Vantaggi del prodotto:

■ Semplicemente unico

- Aspetto ottimale del tessuto grazie a sistema di scivolamento brevettato
- Montaggio esatto grazie alla possibilità di regolazione, guida in due parti
- Revisione semplificata senza smontare la tenda

■ Comando

- Azionamento elettrico
- Radioguida con rilevamento degli ostacoli
- Possibilità di azionamento Becker, Somfy o Elero
- Hirschmann integrato nella cassetta

■ Opzioni di montaggio

- Montaggio frontale e a vista facciata a montanti e traversi con:
- Doppia guida per il montaggio diretto
- Montaggio distanziale con piastre di supporto
- Montaggio con distanziali
- Isolamento del retro della cassetta

Tenda a caduta zip_2.0

Ombreggiamento tessile per superfici grandi e piccole

Il vostro rivenditore:



Facile revisione senza smontare la tenda

Grazie alla struttura in due pezzi della guida e del cuscinetto in ghisa - anch'esso sviluppato da MHZ - il tubo avvolgitore può essere rimosso estraendolo dal basso dal coperchio di revisione. A tale scopo basta allentare rispettivamente due viti su ogni lato degli alloggiamenti del tubo. Più semplice di così non potrebbe essere!



Montaggio esatto grazie alla guida regolabile in due pezzi

Le guide laterali sono regolabili e composte da due pezzi. In questo modo durante il montaggio sarà possibile compensare imprecisioni costruttive o di montaggio fino a 3 mm per lato, regolando il telo alla perfezione. Durante l'estrazione e la ritrazione della tenda si garantisce una guida stabile degli scivoli, del telo e un comportamento dell'avvolgimento uniforme. La tenda a caduta si monta sulla facciata o nell'intradosso della finestra, in modo rapido ed esteticamente pulito.

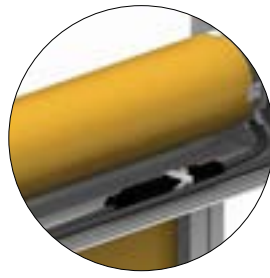

Connettore Hirschmann integrato

Compatto e discreto: su richiesta il connettore a spina Hirschmann può essere integrato completamente nel cassonetto e fissato in una canalina. In questo modo tutto rimarrà al proprio posto consentendo una regolazione facile e veloce dei fincorsa.



Regolazione del telo perfetta grazie a un sistema di scivoli brevettato

La disposizione degli scivoli trae ispirazione dalla successione di Fibonacci, che permette al telo di inserirsi nel sottile cassonetto con un ingombro minimo. Gli scivoli saldati al telo si inseriscono facilmente nelle guide laterali garantendo un avvolgimento e uno svolgimento agevoli e un telo perfetto, senza pieghe. I presupposti migliori per un telo di lunga durata!



zip_2.0 con guide in due pezzi (ad es. cassonetto da 150, profilo di caduta di tipo M)
Modello 48-1067: cassonetto da 110
Modello 48-1068: cassonetto da 150



zip_2.0 nella variante da incasso con guida in due pezzi (ad es. cassonetto da 150, profilo di caduta di tipo M)
Modello 48-1070: cassonetto da 110
Modello 48-1071: cassonetto da 150



zip_2.0 con guida monopezzo (ad es. cassonetto da 150, profilo di caduta di tipo M)
Modello 48-1072: cassonetto da 110
Modello 48-1073: cassonetto da 150

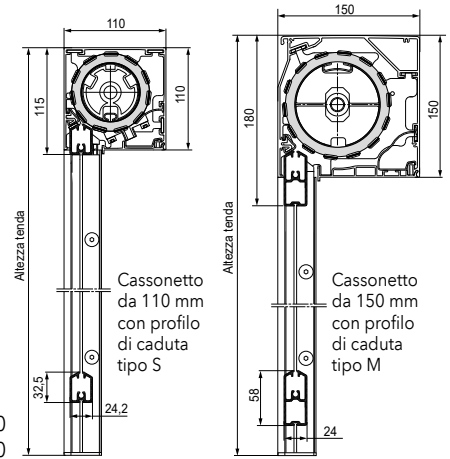

Barra di caduta nascosta (profilo di caduta di tipo S)

Il profilo di caduta di tipo S scompare completamente nel cassonetto creando un profilo estetico pulito e uniforme. In combinazione con il cassonetto da 110, la tenda a caduta zip_2.0 raggiunge una classe di resistenza al vento 3 (46 km/h).



Profilo di caduta di tipo S ritratto



Profilo di caduta tipo S estratto



Profilo di caduta di tipo M ritratto



Profilo di caduta di tipo M estratto

Barra di caduta robusta (profilo di caduta di tipo M)

Il profilo di caduta di tipo M è adatto fino alla classe di resistenza al vento 6 (90 km/h). Viene ritratto fino a sotto il cassonetto.



Motorizzata







Telecomando



Accoppiabile



Classe di resistenza al vento 6 (90 km/h).
A seconda della versione.

Dimensioni	Larghezza cassonetto 110:	65 - 300 cm
	Altezza cassonetto 110:	300 cm
	Larghezza cassonetto 150:	65 - 480 cm
	Altezza cassonetto 150:	600 cm
	Superficie:	20 m ²
Colori telaio		171 bianco (RAL 9016)
		703 antracite (DB 703)
		900 argento (RAL 9006)
		610 antracite grigio (RAL 7016)

Azionamento	Trasmissione con manovella estraibile Azionamento elettrico con controllo elettronico della coppia e interruzione dell'alimentazione Radioguida elettrica con trasmettitore manuale
Montaggio	Fissaggio su frontale / nicchia / traversa a montante