

Dispositivo di compensazione e profilo maxi	172
Finestre verticali e porte	173 - 179
Lucernari	180 - 183
Forme speciali verticali, tese	184 - 188
Forme speciali verticali, sospese	189 - 191
Forme speciali verticali, fisse	192
Vetrate oblique, standard	193 - 194
Vetrate oblique, forme speciali	195 - 197

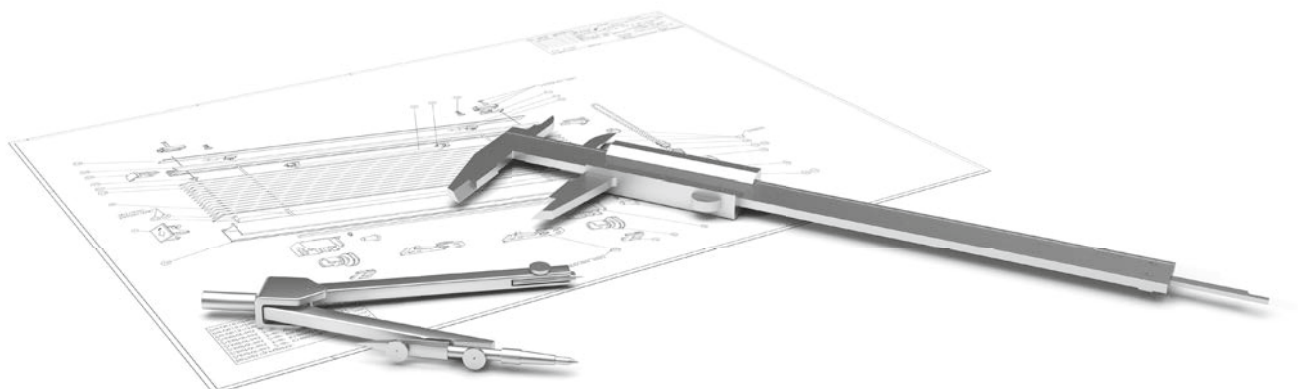

Dati
tecnici

Dispositivo di compensazione e profilo maxi

per i modelli 11-8120, 11-8220, 11-8222, 11-8320, 11-8370, 11-7120, 11-7220, 11-7370, 11-7122, 11-7223, 11-7372

Dispositivo di compensazione

Prendendo spunto dalla tecnica di costruzione dei ponti, gli ingegneri MHZ hanno sviluppato un profilo in alluminio che esercita pressione all'interno dei profili, rettificandoli. Con questo sistema i profili di comando possono essere allineati in modo diritto, permettendo larghezze tenda di 180 cm (altezza tenda max. 200 cm) senza flessione.

Le tende plissettate a nido d'ape DUETTE® vengono regolate di fabbrica. Il cliente può modificare in qualsiasi momento a posteriori l'impostazione servendosi della chiave a brugola in dotazione.

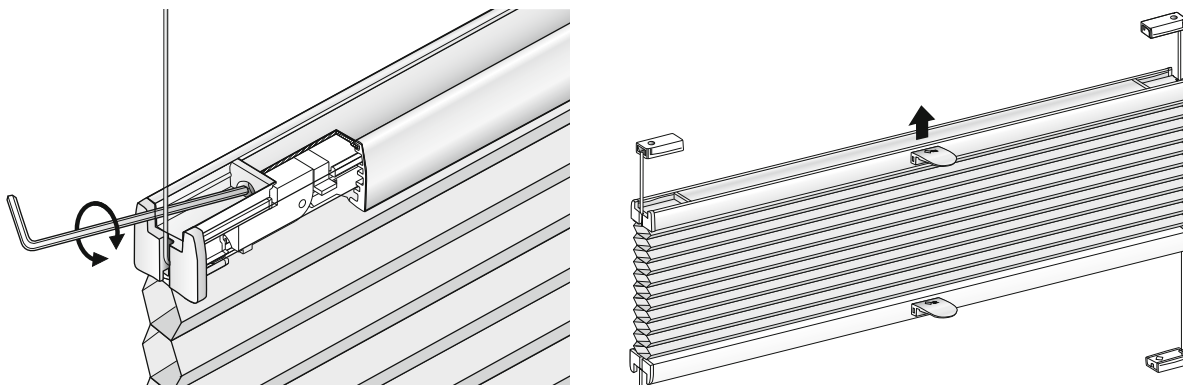

Il dispositivo di compensazione è consigliato a partire da una larghezza tenda di 120 cm ed è possibile solo con il profilo maxi. Il dispositivo di compensazione è equipaggiabile in un secondo momento solo di fabbrica.

Attenzione! Pulire le tende su cui è montato un dispositivo di compensazione solo con un panno umido. Le parti meccaniche non devono entrare in contatto con liscivia o acqua.

Profilo maxi

Il profilo maxi è un profilo di comando più alto per i modelli sopra citati che si contraddistingue per più stabilità.

Su richiesta può essere impiegato a partire da una larghezza tenda di 120 cm.

Anche le tende più piccole possono essere dotate del profilo maxi se l'ordine prevede più tende affiancate di larghezze diverse. Indicarlo al momento dell'ordine.

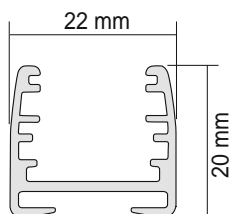

Profilo maxi

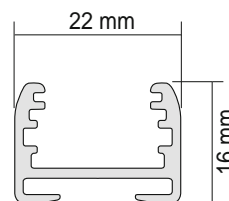

Profilo di comando standard

Modello 11-8120, 11-8220, 11-8222

Finestre verticali e porte: tenda, fissata in alto Tenda a scorrimento libero

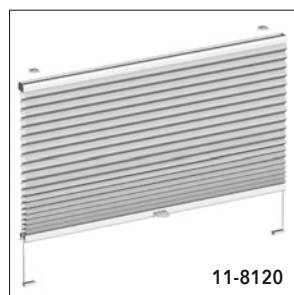

11-8120

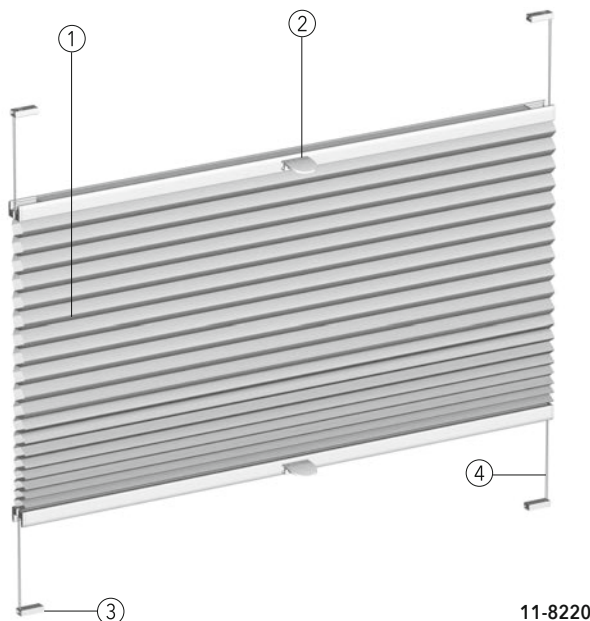
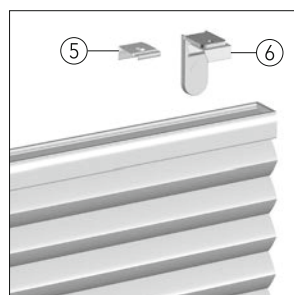

11-8220

- ① Tenda
- ② Binario di comando con maniglia
- ③ Tendifilo
- ④ Filo di tensione
- ⑤ Clip di montaggio
- ⑥ Supporto a parete

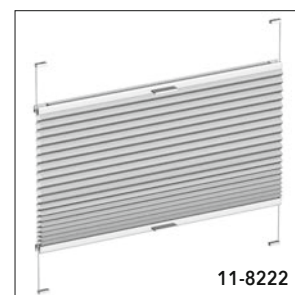

11-8222

Dati tecnici

Modello: 11-8120 Tenda plissettata a nido d'ape tesa fissata in alto
 11-8220 Tenda plissettata a nido d'ape tesa a scorrimento libero
 11-8222 Tenda plissettata a nido d'ape tesa a scorrimento libero con maniglia in alluminio

Descrizione: La tenda viene regolata spostando i binari di comando. I binari superiore e di comando sono in alluminio estruso. Tenda di diversi tipi, vedi la collezione dei plissettati a nido d'ape. Fili di tensione bianchi. Particolarmente indicata per il montaggio su listello fermavetro in finestre ad anta verticale e ribaltabile vedi pag. 25. Guida della tenda parallela grazie a fili guida tesi lateralmente.

Dimensioni: Larghezza min. 20 cm, larghezza max. 150 cm (tende di larghezza compresa tra 120 cm e 150 cm: profilo maxi consigliato), altezza max. di 240 cm, a partire da una larghezza di 150,1 cm fino a 180 cm solo in combinazione con profilo maxi e dispositivo di compensazione, altezza max. 200 cm.

Colori della tecnica: 100 argento anodizzato E6/EV1 171 bianco verniciato a polveri RAL 9016
 372 bronzo anodizzato E6/3145 650 antracite verniciato a polveri simile a DB 703
 670 nero verniciato a polveri RAL 9005

Altezze pacchetto:	Altezza tenda fino a (cm)	50	100	150	220	240
	Altezza pacchetto circa (cm)*	5,5	7,5	9,5	12,5	13,5

*Tenda con profilo maxi + circa 1 cm

Tessuti: Vedi la collezione di plissettati a nido d'ape DUETTE® MHZ.

Comando: Apertura e chiusura mediante binari(o) di comando. Bloccaggio binari in qualsiasi posizione. Per tende difficilmente raggiungibili, su richiesta è disponibile una asta di comando. A partire da una larghezza di 140,1 cm le tende vengono consegnate con 2 o 4 maniglie. Altre varianti su richiesta.

Dotazione speciale: ELLIPSIS:
 Con larghezza tenda fino a 100 cm posizione ELLIPSIS 15 cm dall'esterno.
 A partire da larghezza tenda di 100,1 cm posizione ELLIPSIS 30 cm dall'esterno
 Maniglia in alluminio (solo per 11-8120)
 Profilo maxi (vedi pag. 172)
 Dispositivo di compensazione (vedi pag. 172)
 Maniglia orientabile (solo per 11-8220, 11-8120)

Montaggio: 11-8120 Montaggio a fermavetro (standard) con clip e tendifili. Montaggio a parete con supporto a parete o supporto a listello fermavetro per montaggio frontale, supporto adesivo e supporto a morsetto con supplemento. Fino alla larghezza di 64,9 cm 2 supporti, dalla larghezza di 65 cm 3 supporti.
 11-8220, 11-8222 Montaggio a fermavetro (standard) con tendifili. Supporto a parete o supporto a listello fermavetro per montaggio frontale, supporto adesivo, supporto a morsetto, clip per finestre e set adesivo con supplemento. Per i supporti e gli accessori vedi pag. 26-32.

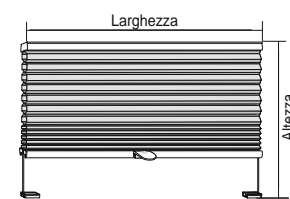

11-8120 11-8220, 11-8222

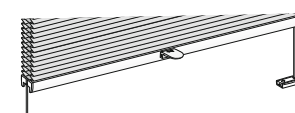
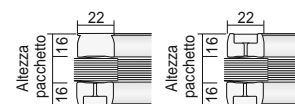

11-8120, 11-8220, 11-8222

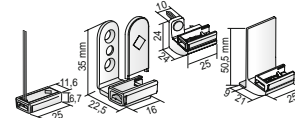
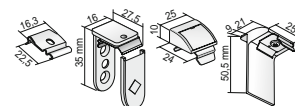

Solo 11-8220, 11-8222

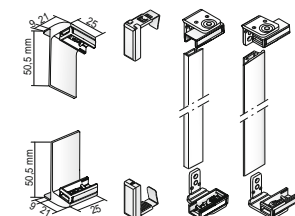

Dati tecnici

Modello 11-8320, 11-8370

Finestre verticali e porte: 2 tende

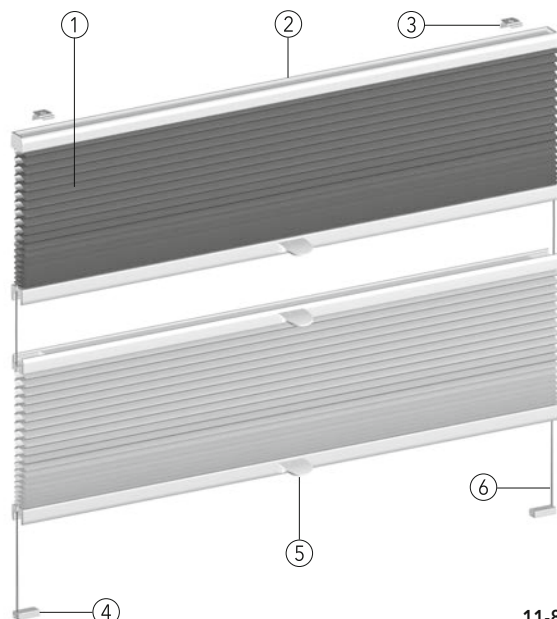
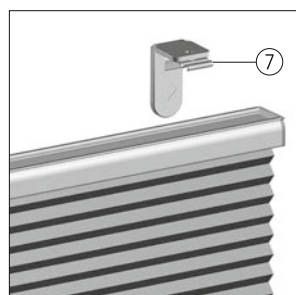
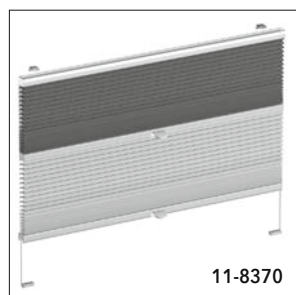

- ① Tenda
- ② Binario superiore
- ③ Clip di montaggio
- ④ Tendifilo
- ⑤ Binario di comando con maniglia
- ⑥ Filo di tensione
- ⑦ Supporto a parete

11-8320

Dati tecnici

Modello: 11-8320 Tenda plissettata a nido d'ape tesa con due tende, fissata in alto, in basso a scorrimento libero
11-8370 Tenda plissettata a nido d'ape tesa con due tende, fissata in alto

Descrizione: La tenda viene regolata spostando i binari di comando. I binari superiore e di comando sono in alluminio estruso. Tende di diversi tipi, vedi la collezione dei plissettati a nido d'ape. Fili di tensione bianchi. Particolarmente indicato per il montaggio su listello fermavetro in finestre ad anta verticale e ribaltabile. Guida della tenda parallela grazie a fili guida tesi lateralmente.

Dimensioni: Larghezza min. 20 cm, larghezza max. 120 cm, altezza max. 220 cm, larghezza compresa tra 120,1 cm e 150 cm (profilo maxi consigliato), altezza max. 150 cm, larghezza compresa tra 150,1 cm e 160 cm solo in combinazione con profilo maxi e dispositivo di compensazione, altezza max. 150 cm.

Colori della tecnica: 100 argento anodizzato E6/EV1 171 bianco verniciato a polveri RAL 9016
372 bronzo anodizzato E6/3145 650 antracite verniciato a polveri simile a DB 703
670 nero verniciato a polveri RAL 9005

Altezze pacchetto:	Altezza tenda fino a (cm)	50	100	150	220
11-8320 Altezza pacchetto circa (cm)*		8,5	10,5	12,5	16,5
11-8370 Altezza pacchetto circa (cm)*		8,5	9,5	11,5	15,5

*Tenda con profilo maxi + circa 1 cm

Tessuti: Vedi la collezione di plissettati a nido d'ape DUETTE® MHZ.

Comando: Apertura e chiusura mediante binari di comando. Bloccaggio binari in qualsiasi posizione. Per tende difficilmente raggiungibili, su richiesta è disponibile una asta di comando. A partire da una larghezza di 140,1 cm le tende vengono consegnate con 4 o 6 maniglie. Altre varianti su richiesta.

Dotazione speciale: **ELLIPSIS**
Con larghezza tenda fino a 100 cm posizione ELLIPSIS 15 cm dall'esterno.
A partire da larghezza tenda di 100,1 cm posizione ELLIPSIS 30 cm dall'esterno

Maniglia in alluminio
Maniglia orientabile
Dispositivo di compensazione (vedi pag. 172)

Montaggio: Montaggio a fermavetro (standard) con clip e tendifili. Montaggio a parete con supporto a parete o supporto a listello fermavetro per montaggio frontale, supporto adesivo e supporto a morsetto con supplemento. Fino alla larghezza di 64,9 cm 2 supporti, dalla larghezza di 65 cm 3 supporti. Per i supporti e gli accessori vedi pag. 26 - 32.

Nota:  **11-8320:** I magneti vengono montati di serie in due profili convergenti per impedire una luce dovuta a motivi tecnici (vedi figura). Opzionalmente, a partire da una larghezza tenda di 120 cm e fino a 150 cm, può essere montato il dispositivo di compensazione con un profilo maxi. A partire a una larghezza tenda di 150,1 cm il dispositivo di compensazione è possibile solo con un profilo maxi. I magneti possono generare un forte campo magnetico ad ampio raggio. Osservare la distanza di sicurezza e le avvertenze. Pulire le tende solo con un panno umido. Le parti meccaniche non devono entrare in contatto con liscivia o acqua.

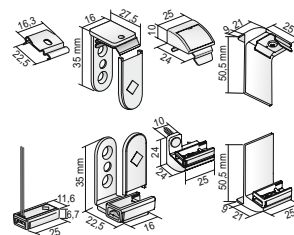
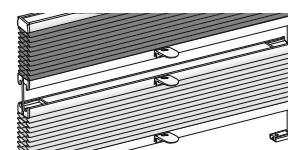
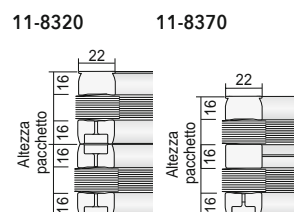
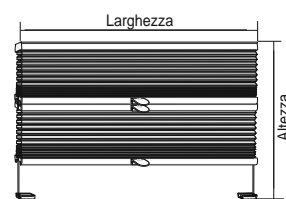

Modello 11-8110

Finestre verticali e porte: Corda di comando

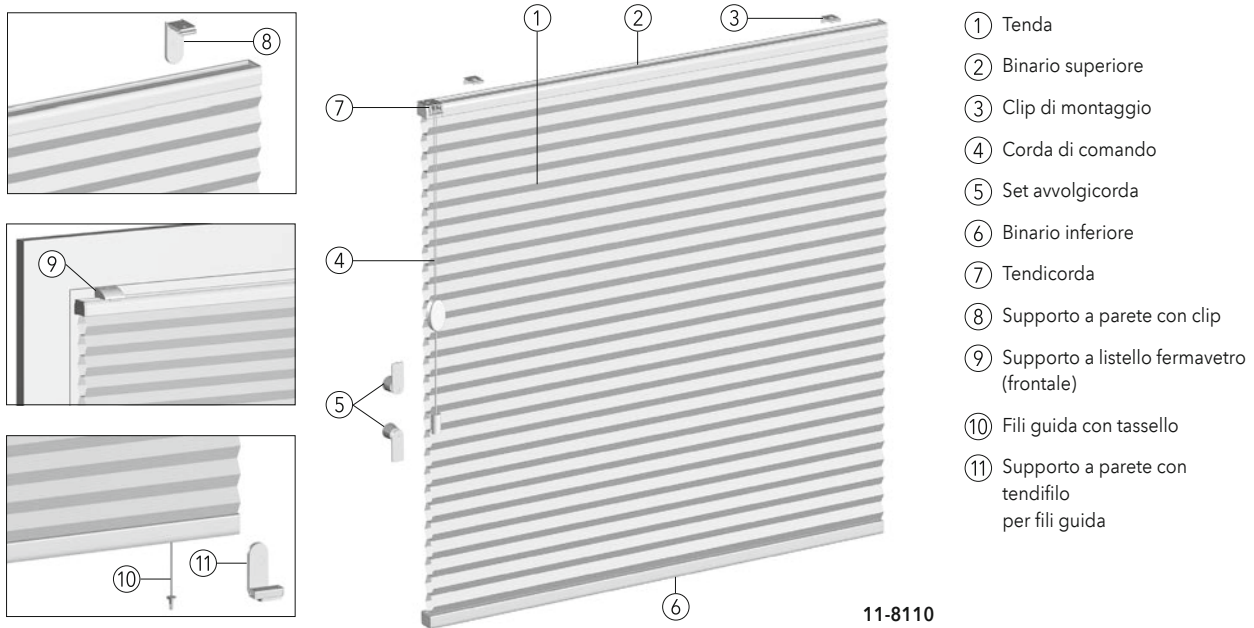

11-8110

Dati tecnici

Modello:	11-8110 Tenda plissettata a nido d'ape sospesa con corda di comando, opzionalmente con fili guida					
Descrizione:	Corda di comando con tendicorda laterale integrato. Binario superiore e binario inferiore in alluminio estruso. Tenda di diversi tessuti, vedi la collezione di plissettati a nido d'ape, corde di comando bianche.					
Dimensioni:	Larghezza min. 30 cm, larghezza max. 220* cm, altezza max. 260 cm					
Colori della tecnica:	100 argento anodizzato E6/EV1		171 bianco verniciato a polveri RAL 9016			
	372 bronzo anodizzato E6/3145		650 antracite verniciato a polveri simile a DB 703			
	670 nero verniciato a polveri RAL 9005					
Altezze pacchetto:	Altezza tenda fino a (cm)	50	100	150	200	260
	Altezza pacchetto circa (cm)	5,5	7,5	9,5	11,5	14
Tessuti:	Vedi la collezione di plissettati a nido d'ape DUETTE® MHZ. Tessuto BAMBOO non possibile.					
Comando:	Discesa e risalita con corda di comando, bloccaggio mediante tendicorda. Lato di comando a scelta a destra o sinistra. Lunghezza di comando (L) standard 100 cm, altre altezze su richiesta. Set avvolgicorda compreso nel volume di fornitura.					
Sicurezza dei bambini:	il tendicorda di sicurezza per la sicurezza dei bambini viene fornito premontato sulla corda. Dopo il comando, la corda di comando e il tendicorda di sicurezza devono essere fissati al set avvolgicorda apposito, vedi pag. 211.					
Dotazione speciale:	ELLIPSIS Con larghezza tenda fino a 100 cm posizione ELLIPSIS 15 cm dall'esterno. A partire da larghezza tenda di 100,1 cm posizione ELLIPSIS 30 cm dall'esterno I fili guida passano a 5 cm dall'esterno					
Montaggio:	Montaggio a fermavetro (standard) con clip. Montaggio a parete con supporto a parete o supporto a listello fermavetro per montaggio frontale, supporto a morsetto con supplemento. Fino alla larghezza di 99,9 cm 2 supporti, dalla larghezza di 100 cm 3 supporti. Supporti ed accessori vedi pag. 38-43.					

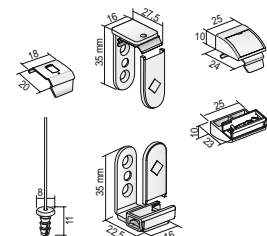
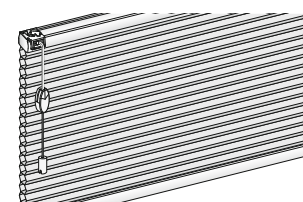
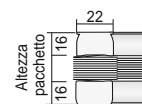

Dati tecnici

Modello 11-8130

Finestre verticali e porte: Comando a catenella

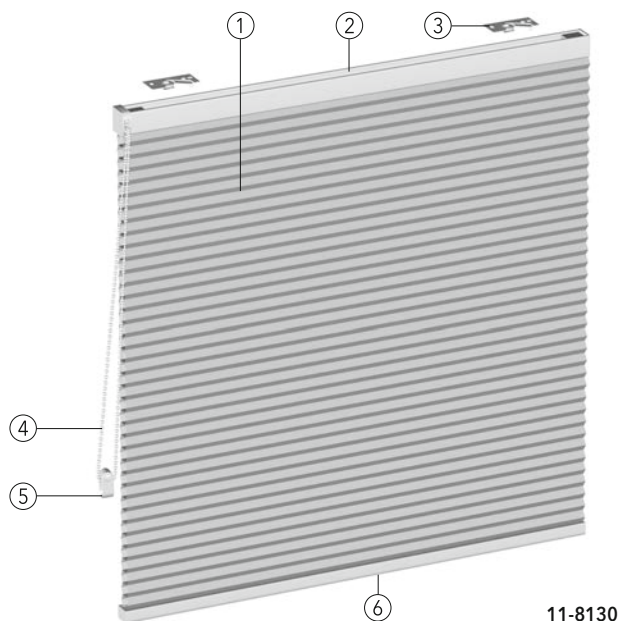
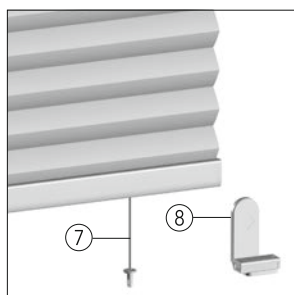

- ① Tenda
- ② Binario superiore
- ③ Supporto a chiave
- ④ Catena di comando
- ⑤ Dispositivo di tensionamento di sicurezza
- ⑥ Binario inferiore
- ⑦ Fili guida con tassello
- ⑧ Supporto a parete con Tendifilo

11-8130

Dati tecnici

Modello: 11-8130 Tenda plissettata a nido d'ape sospesa con comando a catenella, opzionalmente con fili guida. Ingranaggio laterale con comando a catenella, uscita catena in avanti.

Descrizione: Binario superiore e binario inferiore in alluminio estruso. Tenda di diversi tipi, vedi la collezione dei plissettati a nido d'ape.

Dimensioni: Larghezza min. 35 cm, larghezza max. 220 cm/400* cm, altezza max. 260 cm, superficie max. 8 m²
* Larghezza tenda da 220,1 cm a 400 cm solo con i tessuti: W2-6080, W3-6346, W3-6001, W3-6007, W3-6130, W3-6137.

Colori della tecnica: 100 argento anodizzato E6/EV1 171 bianco verniciato a polveri RAL 9016
372 bronzo anodizzato E6/3145 650 antracite verniciato a polveri simile a DB 703
670 nero verniciato a polveri RAL 9005

Altezze pacchetto:	Altezza tenda fino a (cm)	50	100	150	200	260
	Altezza pacchetto circa (cm)	7	9	11	13	14

Tessuti: Vedi la collezione di plissettati a nido d'ape DUETTE® MHZ. Tessuto BAMBOO non possibile.

Comando: Discesa e risalita mediante catena di comando. Bloccaggio automatico della tenda. Lato di comando a scelta a destra o sinistra. Lunghezza di comando (L) da 50 cm fino a 150 cm a intervalli di 10 cm (standard 100 cm), lunghezza di comando da 150,1 cm a 300 cm a intervalli di 25 cm. Altre lunghezze di comando disponibili su richiesta con supplemento. Tenere presente anche la nota a pagina 211.

Sicurezza dei bambini: Il dispositivo di tensionamento di sicurezza viene fornito premontato sulla catena di comando, vedi anche pag. 209. **Attenzione:** rispettare la direzione di montaggio e la tensione della catena. La posizione corretta del dispositivo di tensionamento di sicurezza deve essere controllata periodicamente e in caso di dubbi tendere nuovamente il dispositivo.

Dotazione speciale: **ELLIPSIS**
Con larghezza tenda fino a 100 cm posizione ELLIPSIS 15 cm dall'esterno.
A partire da larghezza tenda di 100,1 cm posizione ELLIPSIS 30 cm dall'esterno
Catena in metallo
I fili guida passano a 2 cm dall'esterno

Montaggio: Montaggio a parete e a soffitto con supporto a chiave. Supporto a morsetto con supplemento. Fino alla larghezza di 149,9 cm 2 supporti, dalla larghezza di 150 cm 3 supporti, a partire da una larghezza di 230 cm 5 supporti. Per i supporti e gli accessori vedi pag. 49-51.

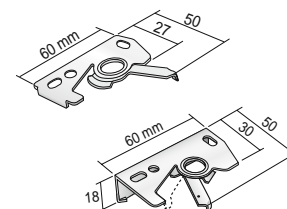
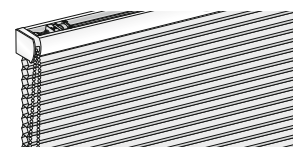
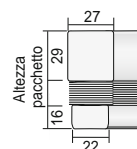
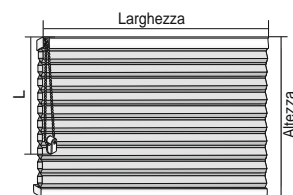

Modello 11-8140

Finestre verticali e porte: Motore elettrico 24 V

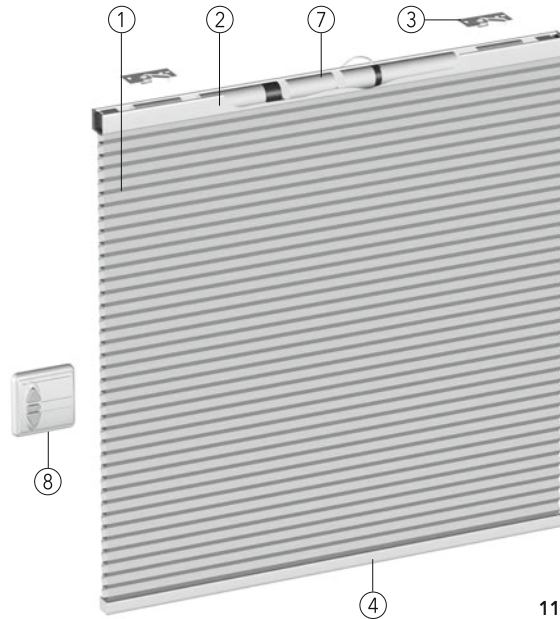
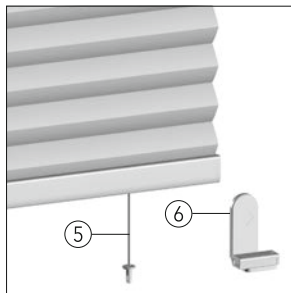

- ① Tenda
- ② Binario superiore
- ③ Supporto a chiavetta
- ④ Binario inferiore
- ⑤ Fili guida con tassello
- ⑥ Supporto a parete con Tendifilo
- ⑦ Motore elettrico 24 V
- ⑧ Interruttore non inclusa nel volume di fornitura

11-8140

Dati tecnici

Modello:	11-8140 Tenda plissettata a nido d'ape sospesa con motore elettrico 24 V, opzionalmente con fili guida. Motore elettrico 24 V, al centro nel binario superiore, con disattivazione al finecorsa automatica.												
Descrizione:	Binario superiore e binario inferiore in alluminio estruso. Tenda di diversi tipi, vedi la collezione dei plissettati a nido d'ape. Il modello è adatto ad ambienti umidi (DIN EN 13120, L1 e max. L2, ossia a spazi abitativi ben riscaldati e ventilati non sovrappollati, inclusi cucine e bagni).												
Dimensioni:	Larghezza min. 75 - 95 cm, altezza max. 170 cm, larghezza 95,1 cm - max. 220 cm/400 cm*, altezza max. 260 cm, superficie di 8 m ² * Larghezza tenda da 220,1 cm a 400 cm solo con i tessuti: W2-6080, W3-6346, W3-6001, W3-6007, W3-6130, W3-6137.												
Colori della tecnica:	100 argento anodizzato E6/EV1 171 bianco verniciato a polveri RAL 9016 372 bronzo anodizzato E6/3145 650 antracite verniciato a polveri simile a DB 703 670 nero verniciato a polveri RAL 9005												
Altezze pacchetto:	<table border="1" style="border-collapse: collapse; width: 100%; text-align: center;"> <thead> <tr> <th style="text-align: left;">Altezza tenda fino a (cm)</th> <th>50</th> <th>100</th> <th>150</th> <th>200</th> <th>260</th> </tr> </thead> <tbody> <tr> <td style="text-align: left;">Altezza pacchetto circa (cm)</td> <td>-</td> <td>9</td> <td>11</td> <td>13</td> <td>16</td> </tr> </tbody> </table>	Altezza tenda fino a (cm)	50	100	150	200	260	Altezza pacchetto circa (cm)	-	9	11	13	16
Altezza tenda fino a (cm)	50	100	150	200	260								
Altezza pacchetto circa (cm)	-	9	11	13	16								
Tessuti:	Vedi la collezione di plissettati a nido d'ape DUETTE® MHZ. Tessuto BAMBOO non possibile.												
Comando:	Discesa e risalita mediante motore elettrico 24 V. Diverse possibilità di comando mediante interruttore, telecomando, timer e sensore luce. Accessori elettrici, vedi listino prezzi accessori elettrici. Esempi di centraline elettriche vedi listino prezzi accessori elettrici.												
Dotazione speciale:	ELLIPSIS Con larghezza tenda fino a 100 cm posizione ELLIPSIS 15 cm dall'esterno. A partire da larghezza tenda di 100,1 cm posizione ELLIPSIS 30 cm dall'esterno I fili guida passano a 2 cm dall'esterno												
Montaggio:	Montaggio a parete e a soffitto con supporto a chiavetta. Supporto a morsetto con supplemento. Fino alla larghezza di 149,9 cm 2 supporti, dalla larghezza di 150 cm 3 supporti, a partire da una larghezza di 230 cm 5 supporti. Per supporti e accessori vedi pag. 49-51.												

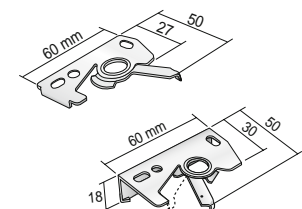
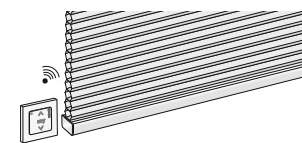
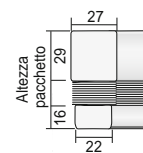
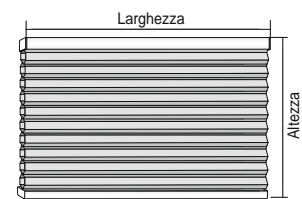

Dati tecnici

Modello 11-8145

Finestre verticali e porte: Motore radio a batteria 12 V

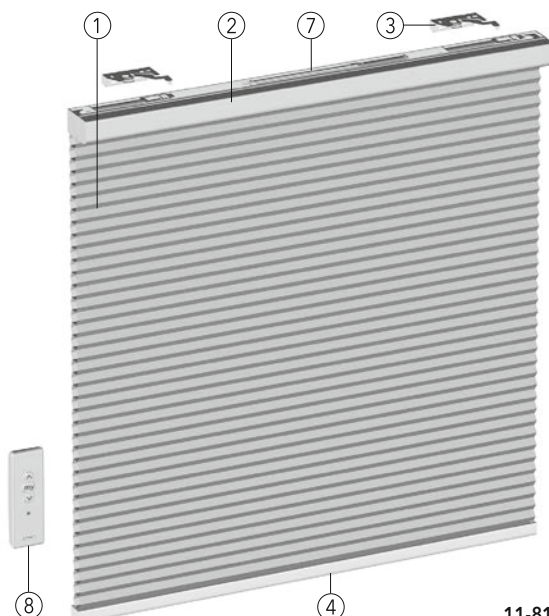
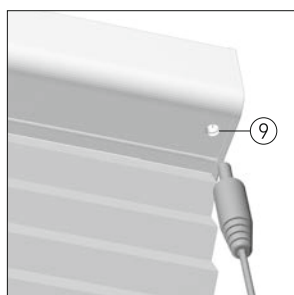
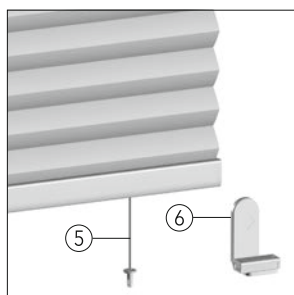

- ① Tenda
- ② Binario superiore
- ③ Supporto a chiavetta lungo
- ④ Binario inferiore
- ⑤ Fili guida con tassello
- ⑥ Supporto a parete con Tendifilo
- ⑦ Motore radio a batteria 12 V
- ⑧ Telecomando, a 1 canale, compreso nel volume di fornitura
- ⑨ Presa di ricarica

11-8145

Dati tecnici

Modello: 11-8145 Tenda plissettata a nido d'ape sospesa con motore radio a batteria 12 V, opzionalmente con fili guida. Motore radio 12 V, al centro nel binario superiore, con ricevitore radio integrato e disattivazione al finecorsa automatica, batteria ricaricabile a monte. Presa di ricarica di serie a destra, su richiesta a sinistra.

Descrizione: Comando singolo o a gruppi. Il modello è adatto ad ambienti umidi (DIN EN 13120, L1 e max. L2, ossia a spazi abitativi ben riscaldati e ventilati non sovraffollati, inclusi cucine e bagni). Binario superiore e binario inferiore in alluminio estruso. Tenda di diversi tipi, vedi la collezione dei plissettati a nido d'ape.

Dimensioni: Larghezza min. 75 - 95 cm, altezza max. 170 cm, larghezza 95,1 cm - max. 220 cm/400 cm*, altezza max. 260 cm
* Larghezza tenda da 220,1 cm a 400 cm solo con i tessuti: W2-6080, W3-6346, W3-6001, W3-6007, W3-6130, W3-6137

Colori della tecnica: 100 argento anodizzato E6/EV1 171 bianco verniciato a polveri RAL 9016
372 bronzo anodizzato E6/3145 650 antracite verniciato a polveri simile a DB 703
670 nero verniciato a polveri RAL 9005

Altezze pacchetto:	Altezza tenda fino a (cm)	50	100	150	200	260
	Altezza pacchetto circa (cm)	7	9	11	13	16

Tessuti: Vedi la collezione di plissettati a nido d'ape DUETTE® MHZ. Tessuto BAMBOO non possibile.

Comando: Discesa e risalita mediante motore radio 12 V, incl. batteria ricaricabile e telecomando Situo 1 RTS/Situo 5 RTS II (compreso nel volume di fornitura). Caricabatteria non compreso nel volume di fornitura. Altre possibilità di comando con telecomando. Accessori elettrici, vedi listino prezzi accessori elettrici. Stato alla consegna: la batteria è parzialmente carica. Per una durata di esercizio max. la batteria deve essere completamente carica.

Dotazione speciale: **ELLIPSIS**
Con larghezza tenda fino a 100 cm posizione ELLIPSIS 15 cm dall'esterno.
A partire da larghezza tenda di 100,1 cm posizione ELLIPSIS 30 cm dall'esterno
I fili guida passano a 2 cm dall'esterno

Montaggio: Montaggio a parete e a soffitto con supporto a chiavetta lungo. Fino alla larghezza di 149,9 cm 2 supporti, dalla larghezza di 150 cm 3 supporti. Per i supporti e gli accessori vedi pag. 57.

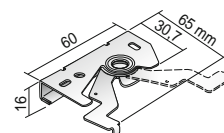
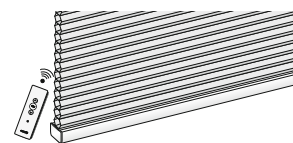
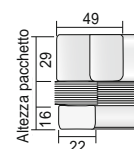
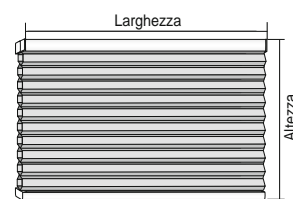

Modello 11-8148

Finestre verticali e porte: Motore radio elettrico 18 V / motore radio a batteria 18 V

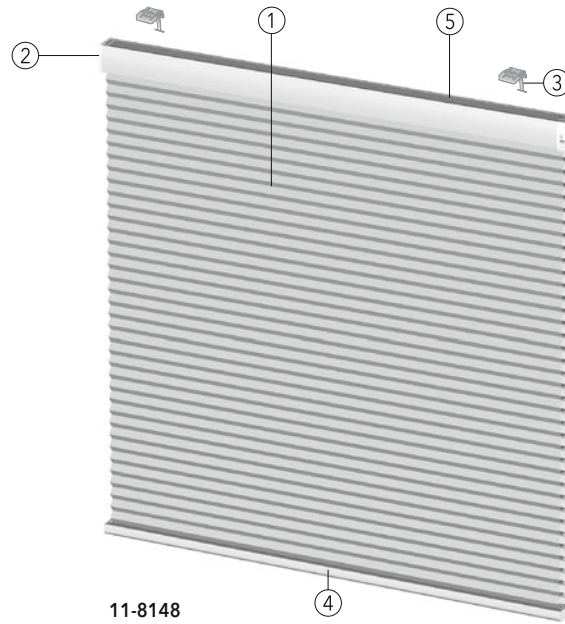
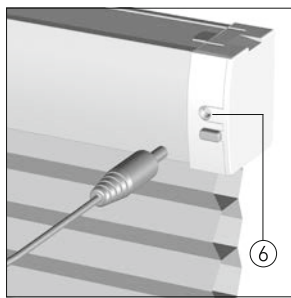

- ① Tenda
- ② Binario superiore
- ③ Supporto di fissaggio
- ④ Binario inferiore
- ⑤ Motore radio a batteria 18 V
- ⑥ Presa di ricarica

11-8148

Dati tecnici

Modello: 11-8148 Tenda plissettata a nido d'ape sospesa con motore radio elettrico 18 V / motore radio a batteria 18 V laterale, sempre a destra, nel binario superiore, presa di ricarica di serie a destra.

Descrizione: Diverse possibilità di comando, compatibile con Smart Home. Il modello è adatto ad ambienti umidi (DIN EN 13120, L1 e max. L2, ossia a spazi abitativi ben riscaldati e ventilati non sovraffollati, inclusi cucine e bagni). Binario superiore e binario inferiore in alluminio estruso. Tenda di diversi tipi, vedi la collezione dei plissettati a nido d'ape.

Dimensioni: Larghezza min. 45 cm* - max. 220 cm/400 cm**, altezza max. 260 cm
 * Con una larghezza tenda di 45 - 83 cm batteria ricaricabile fuori dal binario superiore, montaggio con supporto magnetico, a partire da una larghezza tenda 83,1 cm batteria ricaricabile integrata nel binario superiore
 ** Larghezza tenda da 220,1 cm a 400 cm solo con i tessuti:
 W2-6080, W3-6346, W3-6001, W3-6007, W3-6130, W3-6137.

Colori della tecnica: 100 argento anodizzato E6/EV1 174 bianco opaco simile a RAL 9016
 372 bronzo anodizzato E6/3145 650 antracite verniciato a polveri simile a DB 703
 670 nero verniciato a polveri RAL 9005

Altezze pacchetto:	Altezza tenda fino a (cm)	50	100	150	200	260
	Altezza pacchetto circa (cm)	7	9	11	13	16

Tessuti: Vedi la collezione di plissettati a nido d'ape DUETTE® MHZ.
 Tessuto BAMBOO non possibile.

Comando: Discesa e risalita mediante motore radio elettrico 18 V / motore radio a batteria 18 V, caricabatteria non compreso nel volume di fornitura. Diverse possibilità di comando, compatibile con Smart Home.
 Accessori elettrici, vedi listino prezzi accessori elettrici.
 Esempi di centraline elettriche vedi listino prezzi accessori elettrici.

Dotazione speciale: **ELLIPSIS**
 Con larghezza tenda fino a 100 cm posizione ELLIPSIS 15 cm dall'esterno.
 A partire da larghezza tenda di 100,1 cm posizione ELLIPSIS 30 cm dall'esterno

Montaggio: Montaggio a parete e a soffitto con fissaggio su supporto.
 Per i supporti e gli accessori vedi pag. 64.

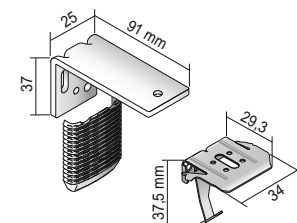
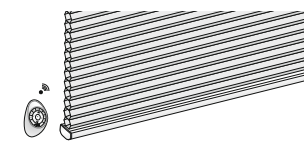
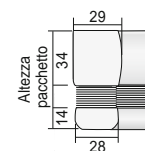
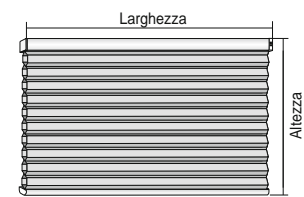

Dati tecnici

Modello 11-7120, 11-7220, 11-7370

Per lucernari: Tenda, fissata in alto · Tenda a scorrimento libero · 2 tende

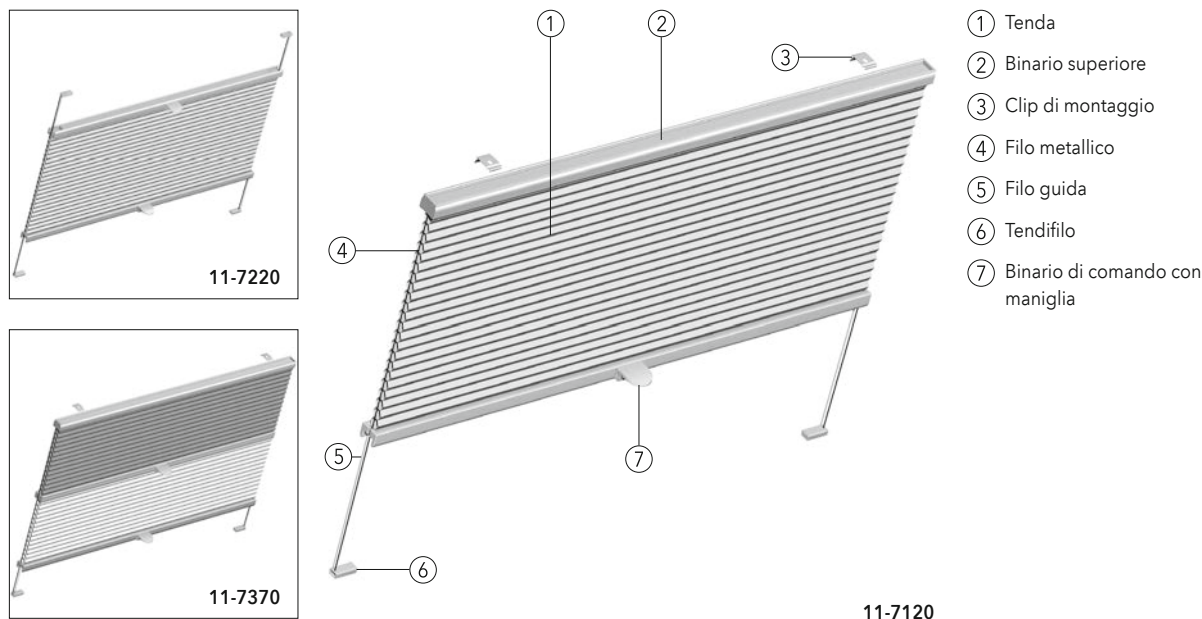

Dati tecnici

Modello: 11-7120 Tenda plissettata a nido d'ape tesa per lucernari fissata in alto
 11-7220 Tenda plissettata a nido d'ape tesa per lucernari a scorrimento libero
 11-7370 Tenda plissettata a nido d'ape tesa per lucernari con due tende, fissata in alto

Descrizione: La tenda viene regolata spostando i binari di comando. Binario superiore, binario centrale e inferiore in alluminio estruso. Tenda di diversi tipi, vedi la collezione dei plissettati a nido d'ape. Fili di tensione bianchi. I fili metallici laterali rivestiti di nero fanno in modo che il plissettato a nido d'ape si sviluppi parallelamente al lucernario.

Dimensioni: Larghezza min. 20 cm, larghezza max. 150 cm, altezza max. 150 cm
 Tende con una larghezza da 120 cm a 150 cm solo in combinazione con il profilo maxi e il dispositivo di compensazione.

Colori della tecnica: 100 argento anodizzato E6/EV1 171 bianco verniciato a polveri RAL 9016
 372 bronzo anodizzato E6/3145 650 antracite verniciato a polveri simile a DB 703
 670 nero verniciato a polveri RAL 9005

Altezze pacchetto:	Altezza tenda fino a (cm)	50	100	150
11-7120 Altezza pacchetto circa (cm)		5,5	7,5	9,5
11-7220 Altezza pacchetto circa (cm)		5,5	7,5	9,5
11-7370 Altezza pacchetto circa (cm)		8,5	10,5	12,5

Nota: a causa del supporto di sistema VELUX la luce per le finestre VELUX è di circa 8 mm per lato. tenere presente la posizione della maniglia della finestra. Se necessario, la maniglia del plissettato a nido d'ape può essere spostata lateralmente (indicare nell'ordine).

Tessuti: Vedi la collezione di plissettati a nido d'ape DUETTE® MHZ. Tessuto BAMBOO non possibile.

Comando: Apertura e chiusura mediante binari di comando. Bloccaggio binari in qualsiasi posizione. Per tende difficilmente raggiungibili, su richiesta è disponibile una asta di comando. A partire da una larghezza di 140,1 cm le tende vengono fornite con 2 o 4 maniglie, a seconda del modello. Altre varianti su richiesta.

Dotazione speciale: **ELLIPSIS**
 Con larghezza tenda fino a 100 cm posizione ELLIPSIS 15 cm dall'esterno.
 A partire da larghezza tenda di 100,1 cm posizione ELLIPSIS 30 cm dall'esterno
 Maniglia in alluminio
 Dispositivo di compensazione

Montaggio: 11-7120, 11-7370 Montaggio a soffitto (standard) con clip. Montaggio a parete con supporti a parete con supplemento.
 11-7220 Montaggio a fermavetro (standard) con tendifili. Montaggio a parete con supporti a parete con supplemento.
 Per i supporti e gli accessori vedi pag. 89-91.

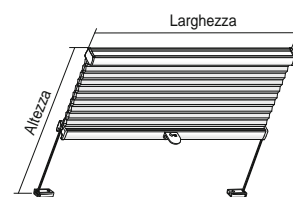

11-7120 11-7220 11-7370

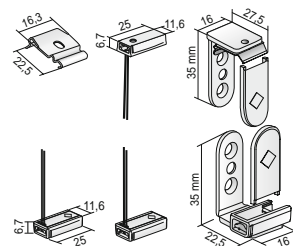
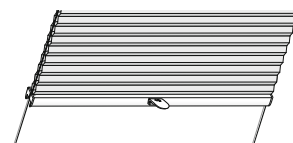
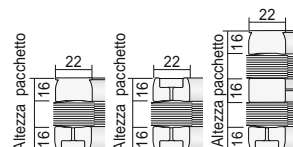

Modello 11-7122, 11-7223, 11-7372

Per lucernari: Tenda, fissata in alto · Tenda a scorrimento libero · 2 tende

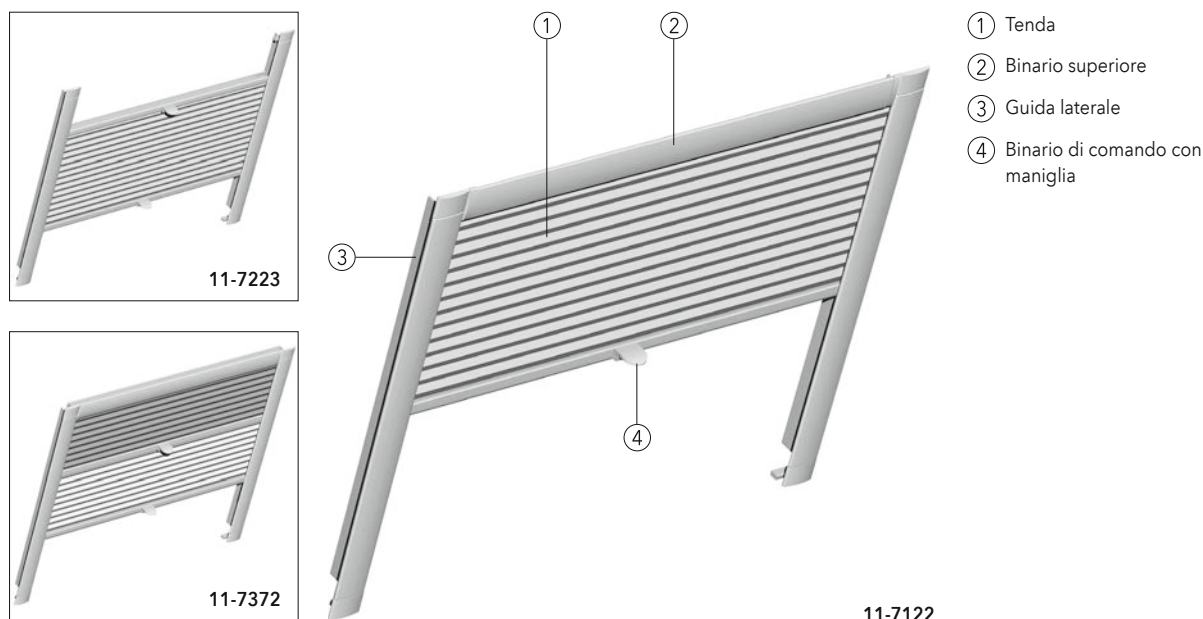

Dati tecnici

Modello:
11-7122 Tenda plissettata a nido d'ape tesa per lucernari fissata in alto con guide laterali
11-7223 Tenda plissettata a nido d'ape tesa per lucernari a scorrimento libero con guide laterali
11-7372 Tenda plissettata a nido d'ape tesa per lucernari con due tende fissate in alto e guide laterali

Descrizione: La tenda viene regolata spostando i binari di comando. Binario superiore, binario inferiore e guide laterali in alluminio estruso. Tenda di diversi tipi, vedi la collezione dei plissettati a nido d'ape. Fili di tensione bianchi. Guide laterali per la copertura della luce laterale.

Dimensioni: Larghezza min. 20 cm, larghezza max. 150 cm, altezza max. 150 cm
 Tende con una larghezza da 120 cm a 150 cm solo in combinazione con il profilo maxi e il dispositivo di compensazione.

Colori della tecnica: 100 argento anodizzato E6/EV1
 171 bianco verniciato a polveri RAL 9016

Altezze pacchetto:	Altezza tenda fino a (cm)	50	100	150
11-7122 Altezza pacchetto circa (cm)		8,5	10,5	12,5
11-7223 Altezza pacchetto circa (cm)		5,5	7,5	9,5
11-7372 Altezza pacchetto circa (cm)		9,5	11,5	13,5

Nota: tenere presente la posizione della maniglia della finestra. Se necessario, la maniglia del plissettato a nido d'ape può essere spostata lateralmente (indicare nell'ordine). Non possibile per lucernari HEIM & HAUS.

Tessuti: Vedi la collezione di plissettati a nido d'ape DUETTE® MHZ. Tessuto BAMBOO non possibile.

Comando: Apertura e chiusura mediante binari di comando. Bloccaggio binari in qualsiasi posizione. Per tende difficilmente raggiungibili, su richiesta è disponibile una asta di comando.
 A partire da una larghezza di 140,1 cm le tende vengono fornite con 2 o 4 maniglie, a seconda del modello. Altre varianti su richiesta.

Dotazione speciale: **ELLIPSIS**
 Con larghezza tenda fino a 100 cm posizione ELLIPSIS 15 cm dall'esterno.
 A partire da larghezza tenda di 100,1 cm posizione ELLIPSIS 30 cm dall'esterno
 Maniglia in alluminio
 Dispositivo di compensazione

Montaggio: Fissaggio mediante supporto per lucernario. Le guide laterali vengono avvitate lateralmente sul telaio. Per gli altri accessori vedi pag. 94 - 95.

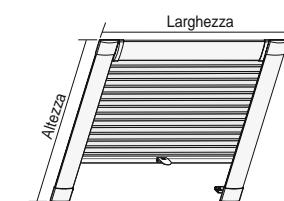

11-7122 11-7223 11-7372

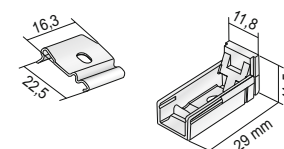
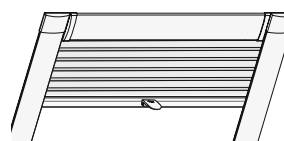
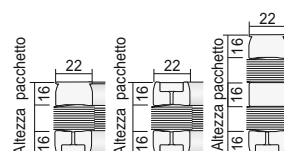

Dati tecnici

Modello 11-7145

Per lucernari: tenda fissata in alto, con motore radio a batteria 12 V, incl. pannello solare

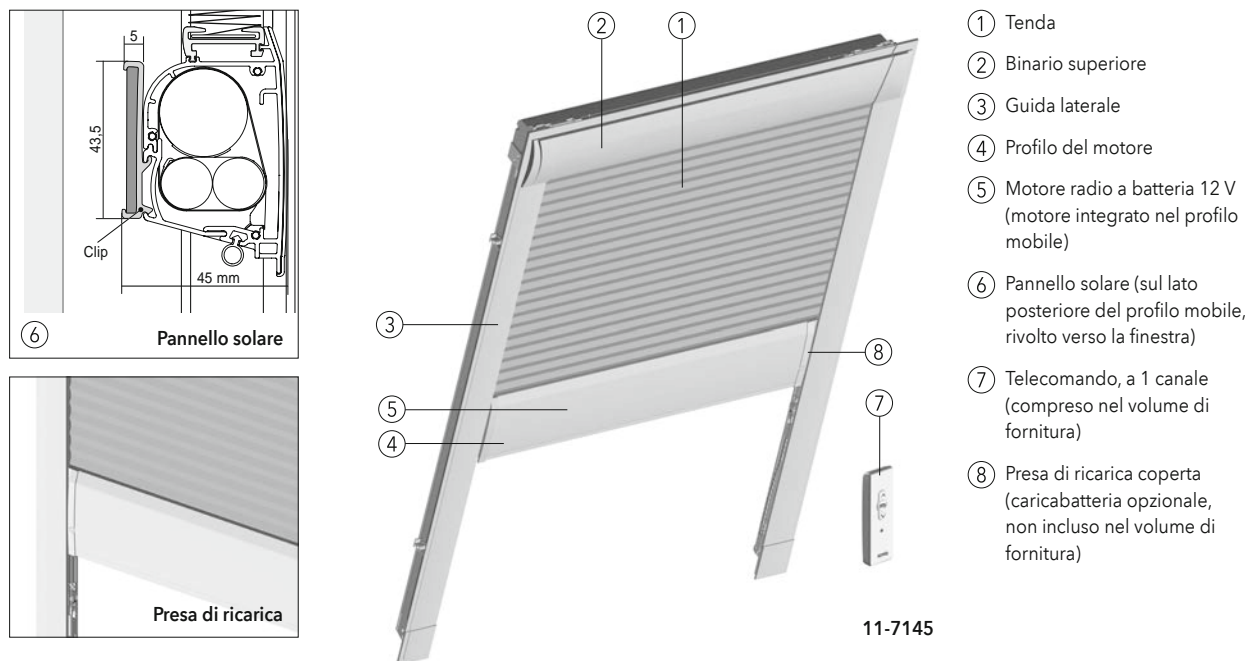

Dati tecnici

Modello: 11-7145 Tenda plissettata a nido d'ape per lucernari fissata in alto, con guide laterali, motore radio a batteria 12 V, incl. pannello solare per l'alimentazione di corrente indipendente.

Descrizione: Motore radio a batteria 12 V integrato nel profilo mobile, con ricevitore radio integrato e disattivazione al finecorsa automatica. Comando singolo o a gruppi. Il modello è adatto ad ambienti umidi (DIN EN 13120, L1 e max. L2, ossia a spazi abitativi ben riscaldati e ventilati non sovraffollati, inclusi cucine e bagni)
Pannello solare sul lato posteriore del profilo mobile, rivolto verso la finestra.
Preso di ricarica coperta, integrata nel profilo del motore (se necessario). Profilo del motore guidato nelle guide laterali. Guide in alluminio estruso. Tenda plissettata di diversi tipi, vedi la collezione MHZ.

Dimensioni: Larghezza min. 40 cm, larghezza max. 150 cm, altezza min. 40 cm, altezza max. 150 cm

Colori della tecnica: 100 argento anodizzato E6/EV1
171 bianco verniciato a polveri RAL 9016

Altezze pacchetto:

Altezza tenda fino a (cm)	50	100	150
11-7145 Altezza pacchetto circa (cm)	12,5	14,5	16,5

Nota: Non possibile per lucernari HEIM & HAUS.

Tessuti: vedi la collezione MHZ.
Tessuto BAMBOO non possibile.

Comando: Discesa e risalita mediante motore radio 12 V, incl. batteria ricaricabile, pannello solare e telecomando Situo 1 RTS/Situo 5 RTS II (compreso nel volume di fornitura). Caricabatteria non compreso nel volume di fornitura. Altre possibilità di comando con telecomando. Accessori elettrici, vedi listino prezzi accessori elettrici.

Montaggio: Fissaggio mediante supporto per lucernario. Le guide laterali vengono avvitate lateralmente sul telaio. Per gli altri accessori vedi pag. 102 - 103.

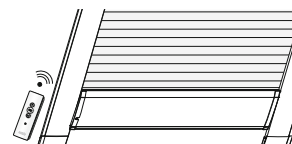
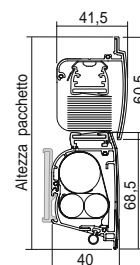
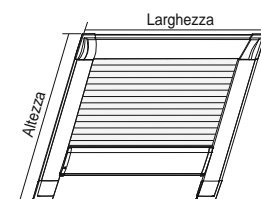

Modello 11-7225

Per lucernari: tenda a scorrimento libero, binario di comando con impugnatura incassata

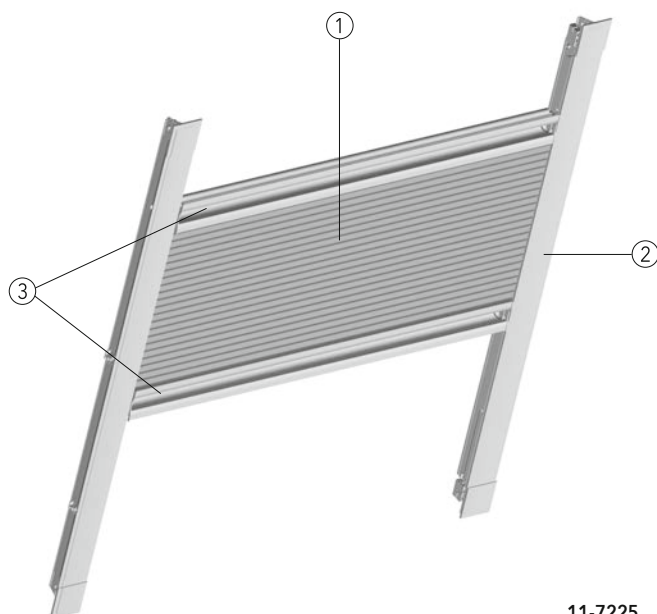

- ① Tenda
- ② Guida laterale
- ③ Binario di comando con impugnatura incassata

11-7225

Dati tecnici

Modello: 11-7225 Tenda plissettata a nido d'ape per lucernari a scorrimento libero con guide laterali

Descrizione: La tenda viene regolata spostando i binari di comando. Binario di comando con impugnatura incassata sull'intera larghezza della tenda. Binari di comando guidati nei profili di guida laterali. Guide laterali in alluminio estruso. Tenda plissettata di diversi tipi, vedi la collezione MHZ. Fili di tensione in colore coordinato con la tenda. Guide laterali per la copertura della luce laterale.

Dimensioni: Larghezza min. 20 cm, larghezza max. 150 cm, altezza max 150 cm.

Colori della tecnica: 100 argento anodizzato E6/EV1
171 bianco verniciato a polveri RAL 9016

Altezze pacchetto:	Altezza tenda fino a (cm)	50	100	150
11-7225 Altezza pacchetto circa (cm)		8,5	10,5	12,5

Nota: Non possibile per lucernari HEIM & HAUS.

Tessuti: vedi la collezione MHZ.
Tessuto BAMBOO non possibile.

Comando: Apertura e chiusura mediante binari di comando. Bloccaggio binari in qualsiasi posizione. Per tende difficilmente raggiungibili, su richiesta è disponibile una asta di comando.

Montaggio: Fissaggio mediante supporto per lucernario. Le guide laterali vengono avvitate lateralmente sul telaio. Per gli altri accessori vedi pag. 102 - 103.

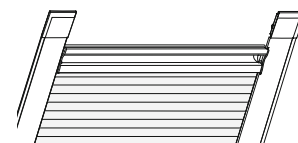
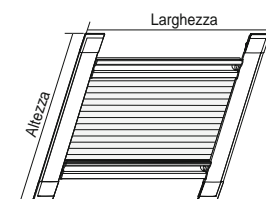

Dati tecnici

Modello 11-8550, 11-8551

Forme speciali verticali, tese: Finestra Slope

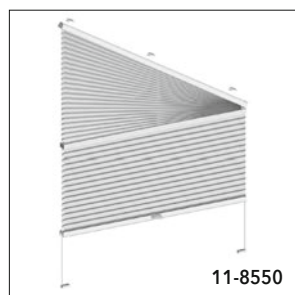

11-8550



11-8551
chiusa

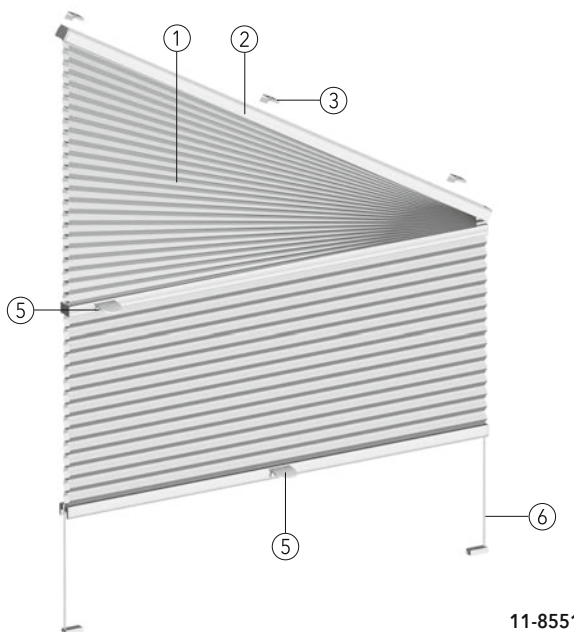

11-8551

- ① Tenda
- ② Binario superiore
- ③ Clip di montaggio
- ④ Supporto a parete con clip
- ⑤ Binario di comando con maniglia
- ⑥ Filo guida con tendifilo
- ⑦ Supporto a parete con tendifilo

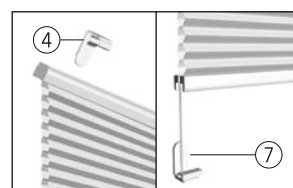

Dati tecnici

Modello: **11-8550** Tenda plissettata a nido d'ape tesa per finestre Slope, inclinazione da 5° a 60°, area rettangolare della tenda mobile, area triangolare fissa
11-8551 Tenda plissettata a nido d'ape tesa per finestre Slope, inclinazione da 5° a 45°, completamente apribile per tutta la diagonale

Descrizione: L'altezza della tenda viene regolata spostando il binario di comando. Binario superiore, binario centrale e inferiore in alluminio estruso. Tenda di diversi tipi, vedi la collezione dei plissettati a nido d'ape. Fili di tensione bianchi. Particolarmente indicato per il montaggio su listello fermavetro in finestre ad anta verticale e ribaltabile. Guida della tenda parallela grazie a fili guida tesi lateralmente.

Dimensioni: **11-8550** Larghezza min. 30 cm, larghezza max. 120 cm, altezza max. 220 cm
11-8551 Larghezza min. 40 cm, larghezza max. 120 cm, altezza max. 220 cm

Colori della tecnica: 100 argento anodizzato E6/EV1 171 bianco verniciato a polveri RAL 9016
 372 bronzo anodizzato E6/3145 650 antracite verniciato a polveri simile a DB 703
 670 nero verniciato a polveri RAL 9005

Altezze pacchetto:	Altezza tenda fino a (cm)	50	100	150	200	220
	Altezza pacchetto circa (cm)	7,5	9,5	11,5	12,5	13,5

Tessuti: Vedi la collezione di plissettati a nido d'ape DUETTE® MHZ.

Comando: Apertura e chiusura mediante binario di comando. Il binario si blocca in qualsiasi posizione desiderata. Il modello **11-8551** può essere aperto per tutta la diagonale. Maniglia laterale aggiuntiva sul profilo centrale. Nel modello **11-8550** può essere aperta solo l'area rettangolare della tenda, l'area triangolare è fissa. Per tende difficilmente raggiungibili, su richiesta è disponibile una asta di comando.

Dotazione speciale: Maniglia in alluminio

Montaggio: Montaggio a fermavetro (standard) con clip. Montaggio a parete con supporto a parete o supporto a listello fermavetro per montaggio frontale e supporto a morsetto con supplemento. Fino alla larghezza di 64,9 cm 2 supporti, dalla larghezza di 65 cm 3 supporti. Per i supporti e gli accessori vedi pag. 109-111.

Nota: a causa del peso proprio il modello **11-8551** non può essere montato con l'inclinazione rivolta verso il basso.

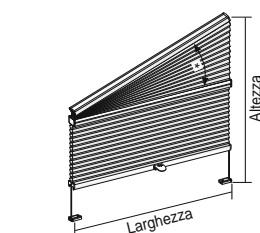

* Inclinazione
11-8550 max. 60°
11-8551 max. 45°

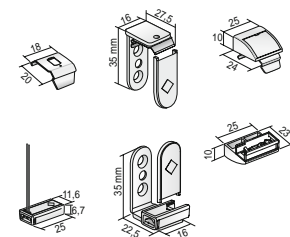
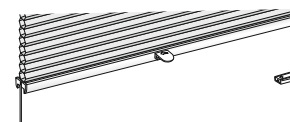
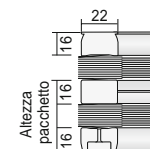

Modello 11-8605, 11-8610

Forme speciali verticali, tese: Finestra ad arco

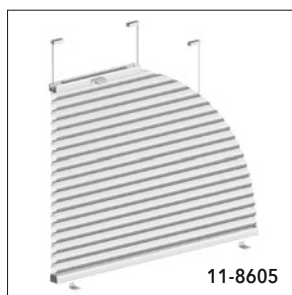

11-8605

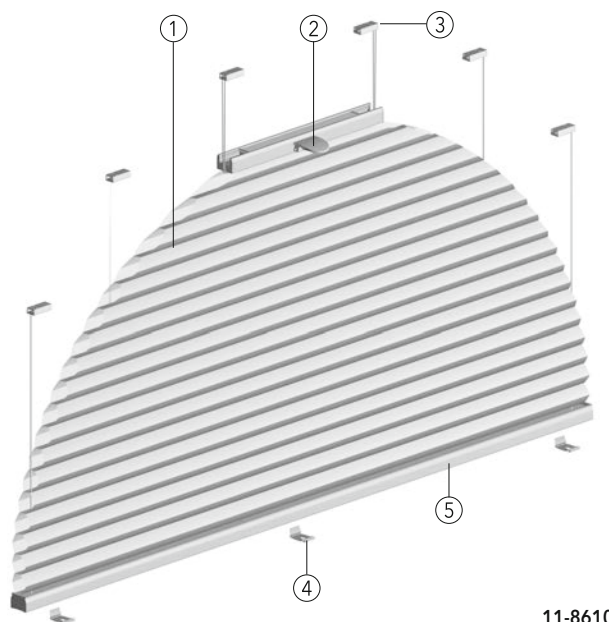

11-8610

- ① Tenda
- ② Binario di comando con maniglia
- ③ Tendifilo
- ④ Clip di montaggio
- ⑤ Binario inferiore

Dati tecnici

Modello: **11-8605** Tenda plissettata a nido d'ape tesa, un quarto di cerchio comandabile per finestre ad arco
11-8610 Tenda plissettata a nido d'ape tesa, mezzo cerchio comandabile per finestre ad arco

Descrizione: L'altezza della tenda viene regolata spostando il binario di comando. Il binario di comando e il binario inferiore sono in alluminio estruso. Tenda di diversi tipi, vedi la collezione dei plissettati a nido d'ape. Fili di tensione bianchi. La larghezza min. I corrisponde a 1/3 della larghezza tenda.

Dimensioni: **11-8605** Larghezza min. 30 cm, larghezza max. 120 cm, altezza max. 150 cm
11-8610 Larghezza min. 30 cm, larghezza max. 150 cm, altezza max. 150 cm

Colori della tecnica: 100 argento anodizzato E6/EV1 171 bianco verniciato a polveri RAL 9016
 372 bronzo anodizzato E6/3145 650 antracite verniciato a polveri simile a DB 703
 670 nero verniciato a polveri RAL 9005

Altezze pacchetto:	Altezza tenda fino a (cm)	50	100	150
	Altezza pacchetto circa (cm)	5,5	7,5	9,5

Nota: **ordine solo con modello. (indicare le misure finite)**
 Tenere conto della possibile arricciatura del tessuto.

Tessuti: Vedi la collezione di plissettati a nido d'ape DUETTE® MHZ.

Comando: Apertura e chiusura mediante binario di comando. Il binario si blocca in qualsiasi posizione desiderata. Per tende difficilmente raggiungibili, su richiesta è disponibile un'asta di comando.

Dotazione speciale: Maniglia in alluminio orientabile

Montaggio: Montaggio a fermavetro (standard) con clip e tendifili.
 Montaggio a parete con supporti a parete o supporti a listello fermavetro con supplemento.
 Per i supporti e gli accessori vedi pag. 114-116.

11-8605

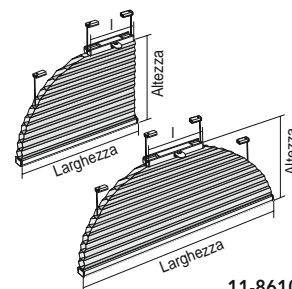

11-8610

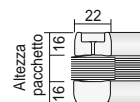

11-8605

11-8610

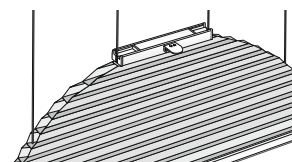

Dati tecnici

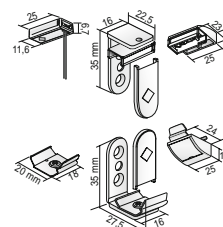

Modello 11-8722, 11-8723

Forme speciali verticali, tese: Finestra triangolare

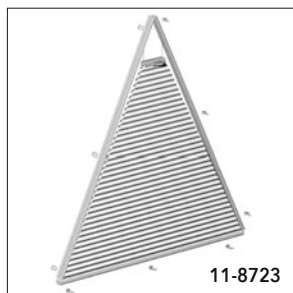

11-8723

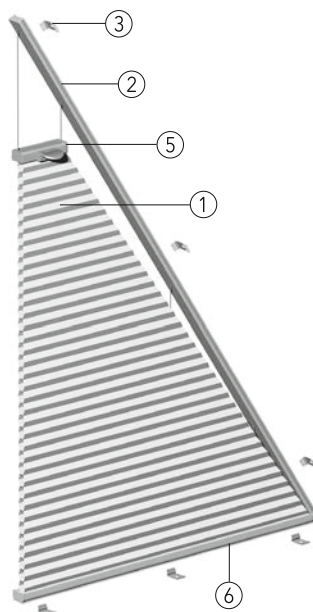
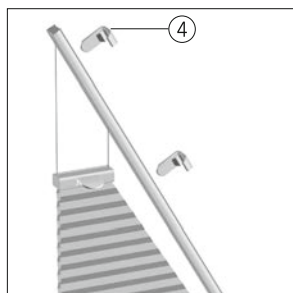

11-8722

- ① Tenda
- ② Binario laterale
- ③ Clip di montaggio
- ④ Supporto a parete con clip
- ⑤ Binario di comando con maniglia
- ⑥ Binario inferiore

Dati tecnici

Modello:	11-8722 Tenda plissettata a nido d'ape tesa per finestre triangolari ad angolo retto 11-8723 Tenda plissettata a nido d'ape tesa per finestre triangolari										
Descrizione:	L'altezza della tenda viene regolata spostando il binario di comando. I binari laterale, di comando e inferiore sono in alluminio estruso. Tenda di diversi tipi, vedi la collezione dei plissettati a nido d'ape. Fili di tensione bianchi. In questi modelli per motivi tecnici il vertice resta libero (larghezza minima $l = 7$ cm).										
Dimensioni:	Larghezza min. 30 cm, larghezza max. 120 cm, altezza max. 200 cm										
Colori della tecnica:	100 argento anodizzato E6/EV1 171 bianco verniciato a polveri RAL 9016 372 bronzo anodizzato E6/3145 650 antracite verniciato a polveri simile a DB 703 670 nero verniciato a polveri RAL 9005										
Altezze pacchetto:	<table border="1" style="width: 100%; border-collapse: collapse; text-align: center;"> <thead> <tr> <th style="text-align: left;">Altezza tenda fino a (cm)</th> <th>50</th> <th>100</th> <th>150</th> <th>200</th> </tr> </thead> <tbody> <tr> <td style="text-align: left;">Altezza pacchetto circa (cm)</td> <td>5,5</td> <td>7,5</td> <td>9,5</td> <td>11,5</td> </tr> </tbody> </table>	Altezza tenda fino a (cm)	50	100	150	200	Altezza pacchetto circa (cm)	5,5	7,5	9,5	11,5
Altezza tenda fino a (cm)	50	100	150	200							
Altezza pacchetto circa (cm)	5,5	7,5	9,5	11,5							
Nota:	Tenere conto della possibile arricciatura del tessuto.										
Tessuti:	Vedi la collezione di plissettati a nido d'ape DUETTE® MHZ.										
Comando:	Apertura e chiusura mediante binario di comando. Il binario si blocca in qualsiasi posizione desiderata. Per tende difficilmente raggiungibili, su richiesta è disponibile una asta di comando.										
Dotazione speciale:	Maniglia in alluminio										
Montaggio:	Montaggio a fermavetro (standard) con clip. Montaggio a parete con supporto a parete, supporto a listello fermavetro per montaggio frontale con supplemento. 11 supporti per tenda. Supporti e accessori, vedi pag. 121 - 122.										

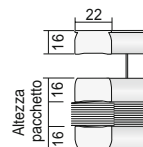
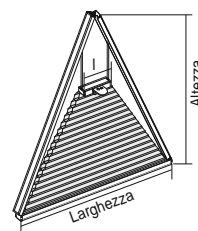

11-8722

11-8723

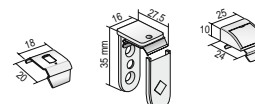
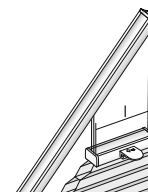
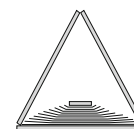
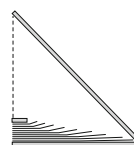

Modello 11-8922, 11-8923

Forme speciali verticali, tese: Finestra trapezoidale

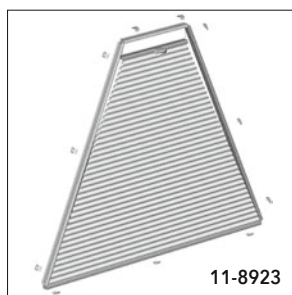

11-8923

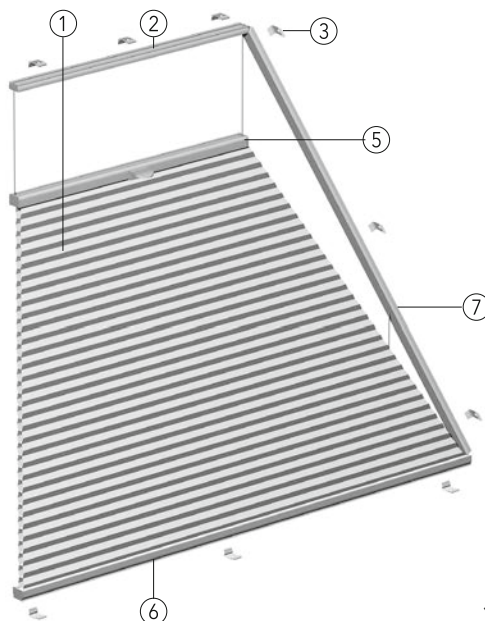
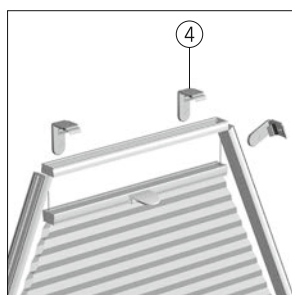

- ① Tenda
- ② Binario superiore
- ③ Clip di montaggio
- ④ Supporto a parete con clip
- ⑤ Binario di comando con maniglia
- ⑥ Binario inferiore
- ⑦ Binario laterale

11-8922

Dati tecnici

Modello:	11-8922 Tenda plissettata a nido d'ape tesa per finestre trapezoidali con un angolo retto 11-8923 Tenda plissettata a nido d'ape tesa per finestre trapezoidali										
Descrizione:	L'altezza della tenda viene regolata spostando il binario di comando. Binari superiore, laterale, di comando e inferiore in alluminio estruso. Tenda di diversi tipi, vedi la collezione dei plissettati a nido d'ape. Fili di tensione bianchi. Larghezza minima l = 7 cm.										
Dimensioni:	11-8922 Larghezza min. 30 cm, larghezza max. 150 cm, altezza max. 200 cm distanza max. (a) 120 cm 11-8923 Larghezza min. 30 cm, larghezza max. 150 cm, altezza max. 200 cm										
Colori della tecnica:	100 argento anodizzato E6/EV1 171 bianco verniciato a polveri RAL 9016 372 bronzo anodizzato E6/3145 650 antracite verniciato a polveri simile a DB 703 670 nero verniciato a polveri RAL 9005										
Altezze pacchetto:	<table border="1" style="border-collapse: collapse; width: 100%;"> <thead> <tr> <th>Altezza tenda fino a (cm)</th> <th>50</th> <th>100</th> <th>150</th> <th>200</th> </tr> </thead> <tbody> <tr> <td>Altezza pacchetto circa (cm)</td> <td>5,5</td> <td>7,5</td> <td>9,5</td> <td>11,5</td> </tr> </tbody> </table>	Altezza tenda fino a (cm)	50	100	150	200	Altezza pacchetto circa (cm)	5,5	7,5	9,5	11,5
Altezza tenda fino a (cm)	50	100	150	200							
Altezza pacchetto circa (cm)	5,5	7,5	9,5	11,5							
Nota:	Tenere conto della possibile arricciatura del tessuto.										
Tessuti:	Vedi la collezione di plissettati a nido d'ape DUETTE® MHZ.										
Comando:	Apertura e chiusura mediante binario di comando. Il binario si blocca in qualsiasi posizione desiderata. Per tende difficilmente raggiungibili, su richiesta è disponibile una asta di comando.										
Dotazione speciale:	Maniglia in alluminio										
Montaggio:	Montaggio a fermavetro (standard) con clip. Montaggio a parete con supporto a parete, supporto a listello fermavetro per montaggio frontale con supplemento. 11 supporti per tenda. Supporti e accessori, vedi pag. 121 - 122.										

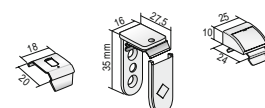
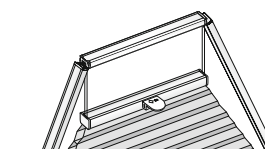
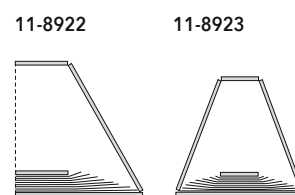
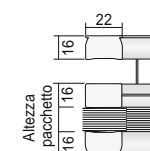
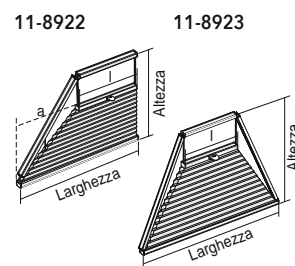

Dati tecnici

Modello 11-8422, 11-8433, 11-8823

Forme speciali verticali, tese: Finestra pentagonale ed esagonale

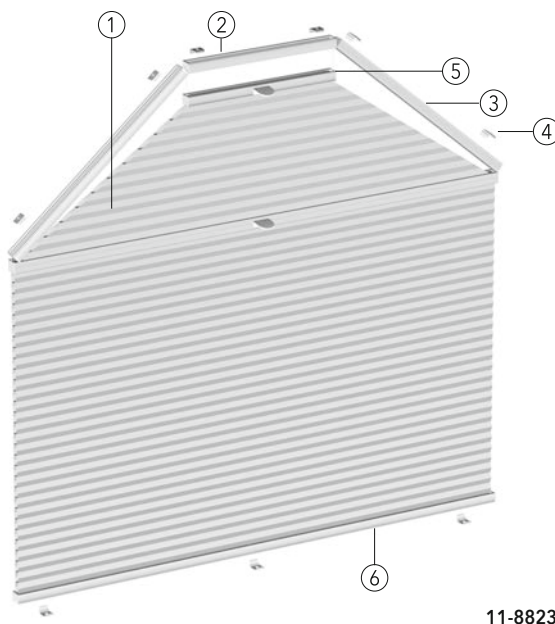
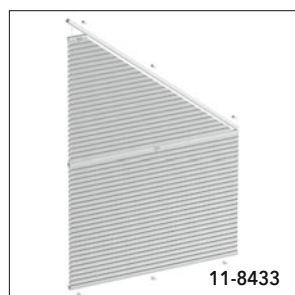
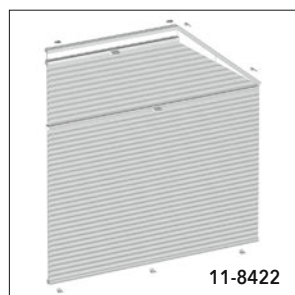

- ① Tenda
- ② Binario superiore
- ③ Binario laterale
- ④ Clip di montaggio
- ⑤ Binario di comando con maniglia
- ⑥ Binario inferiore
- ⑦ Supporto a parete con clip

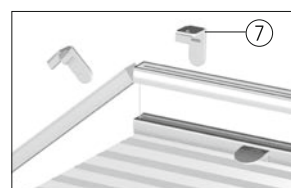

Dati tecnici

Modello: 11-8422 Tenda plissettata a nido d'ape tesa per finestre pentagonali
 11-8433 Tenda plissettata a nido d'ape tesa per finestre Slope
 11-8823 Tenda plissettata a nido d'ape tesa per finestre esagonali

Descrizione: L'altezza della tenda viene regolata spostando il binario di comando. Binario superiore, laterale, di comando e inferiore in alluminio estruso. Tenda di diversi tipi, vedi la collezione dei plissettati a nido d'ape. Fili di tensione bianchi. Nel modello 11-8433 per motivi tecnici il vertice resta libero (larghezza minima $l = 7$ cm).

Dimensioni: 11-8422 Larghezza min. 30 cm, larghezza max. 120 cm, altezza max. 200 cm, larghezza compresa tra 120,1 cm e 150 cm, altezza max. 150 cm, distanza max. (d) 120 cm
 11-8433 Larghezza min. 30 cm, larghezza max. 120 cm, altezza max. 200 cm, distanza max. (d) 120 cm
 11-8823 Larghezza min. 30 cm, larghezza max. 120 cm, altezza max. 200 cm, larghezza compresa tra 120,1 cm e 150 cm, altezza max. 150 cm

Colori della tecnica: 100 argento anodizzato E6/EV1 171 bianco verniciato a polveri RAL 9016
 372 bronzo anodizzato E6/3145 650 antracite verniciato a polveri simile a DB 703
 670 nero verniciato a polveri RAL 9005

Altezze pacchetto:	Altezza tenda fino a (cm)	50	100	150	200
	Altezza pacchetto circa (cm)	7,5	9,5	11,5	13,5

Nota: Tenere conto della possibile arricciatura del tessuto.

Tessuti: Vedi la collezione di plissettati a nido d'ape DUETTE® MHZ.

Comando: Apertura e chiusura mediante binario di comando. Il binario si blocca in qualsiasi posizione desiderata. Per tende difficilmente raggiungibili, su richiesta è disponibile una asta di comando.

Dotazione speciale: Maniglia in alluminio

Montaggio: Montaggio a fermavetro (standard) con clip. Montaggio a parete con supporto a parete, supporto a listello fermavetro per montaggio frontale con supplemento. 11 supporti per tenda. Supporti e accessori, vedi pag. 127 - 128.

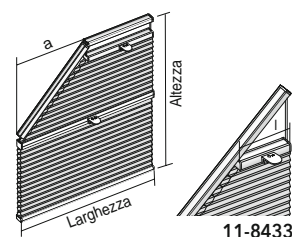

11-8422, 11-8823 11-8433

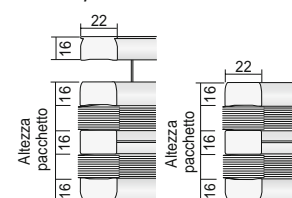

11-8422

11-8433

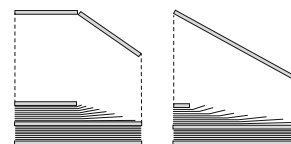

11-8823

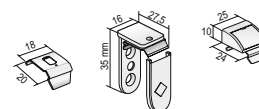
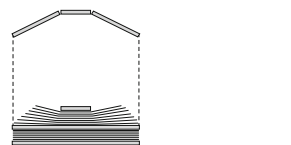

Modello 11-8410, 11-8460

Forme speciali verticali, sospese: Finestra Slope



11-8460

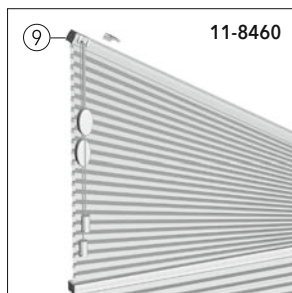

11-8460

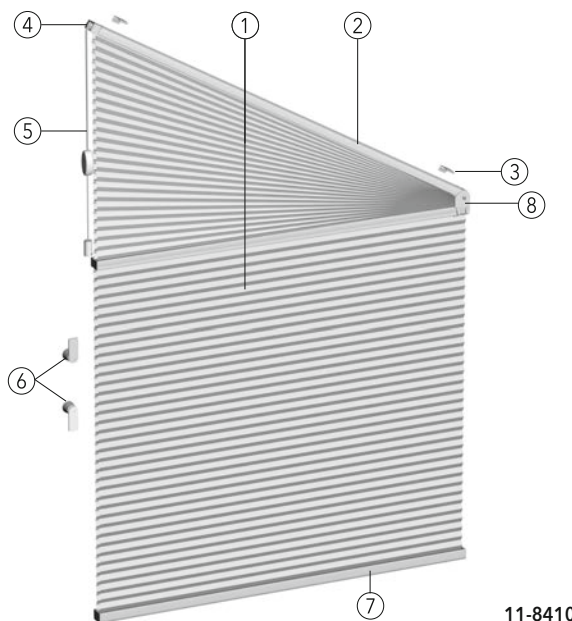

- ① Tenda
- ② Binario superiore
- ③ Clip di montaggio
- ④ Tendicorda
- ⑤ Corda di comando
- ⑥ Set avvolgicorda
- ⑦ Binario inferiore
- ⑧ Snodo in acciaio
- ⑨ Modello 11-8460
2 corde di comando in alto

11-8410

Dati tecnici

Modello: **11-8410** Tenda plissettata a nido d'ape sospesa per finestre Slope con inclinazione da 5° a 45°, una corda di comando, con snodo e tendicorda

11-8460 Tenda plissettata a nido d'ape sospesa per finestre Slope, inclinazione da 5° a 60°, due corde di comando in alto, senza tendicorda, con snodo in acciaio

Descrizione: comando con corda. La tenda può essere aperta anche nella diagonale. Binario superiore, binario centrale e inferiore in alluminio estruso. Tenda di diversi tipi, vedi la collezione dei plissettati a nido d'ape. Corde di comando bianche.

Dimensioni: **11-8410** Larghezza min. 30 cm, larghezza max. 100 cm, altezza max. 260 cm, **11-8460** Larghezza min. 30 cm, larghezza max. 150 cm, altezza max. 260 cm

Colori della tecnica: 100 argento anodizzato E6/EV1 171 bianco verniciato a polveri RAL 9016
372 bronzo anodizzato E6/3145 650 antracite verniciato a polveri simile a DB 703
670 nero verniciato a polveri RAL 9005

Alteze pacchetto:	Alteza tenda fino a (cm)	50	100	150	200	260
	Alteza pacchetto circa (cm)	7,5	9,5	11,5	13,5	16,5

Tessuti: Vedi la collezione di plissettati a nido d'ape DUETTE® MHZ. Tessuto BAMBOO non possibile.

Comando: **11-8410** Discesa e risalita mediante una corda di comando, bloccaggio con tendicorda, lato di comando a scelta.
11-8460 Discesa e risalita mediante 2 corde di comando senza tendicorda. Bloccaggio della tenda mediante avvolgimento del set avvolgicorda. Lato di comando in alto. Lunghezza di comando (L) standard 100 cm, altre altezze su richiesta. Set avvolgicorda compreso nel volume di fornitura.

Sicurezza dei bambini: il tendicorda di sicurezza per la sicurezza dei bambini viene fornito premontato sulla corda. Dopo il comando la corda di comando e il tendicorda di sicurezza devono essere fissati al set avvolgicorda apposito.

Montaggio: Montaggio a fermavetro (standard) con clip. Montaggio a parete con supporto a parete, supporto a listello fermavetro per montaggio frontale o supporto a morsetto con supplemento. Fino alla larghezza di 99,9 cm 2 supporti, dalla larghezza di 100 cm 3 supporti. Supporti e accessori, vedi pag. 133 - 134.

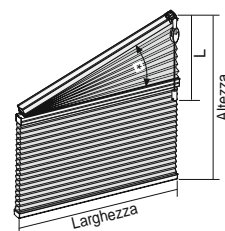

* Inclinazione
11-8410 max. 35°
11-8460 max. 60°

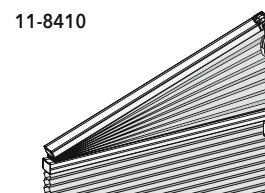
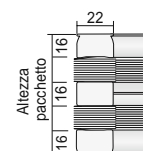

11-8410

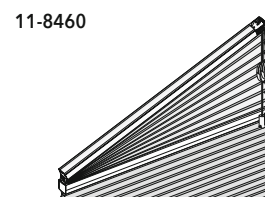

11-8460

Dati tecnici

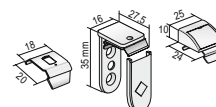

Modello 11-8465, 11-8470

Forme speciali verticali, sospese: Finestra Slope

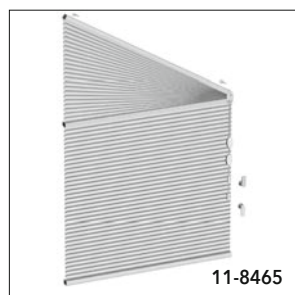

11-8465

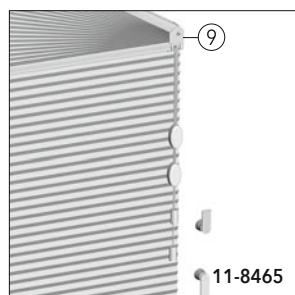

11-8465

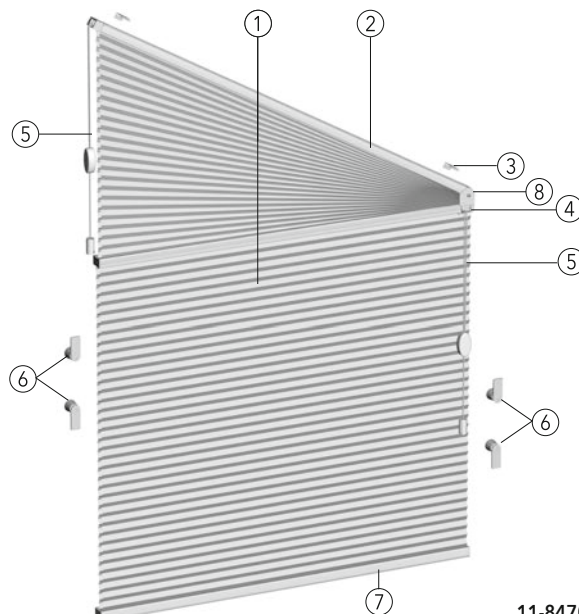

11-8470

- ① Tenda
- ② Binario superiore
- ③ Clip di montaggio
- ④ Tendicorda
- ⑤ Corda di comando
- ⑥ Set avvolgicorda
- ⑦ Binario inferiore
- ⑧ Snodo
- ⑨ Modello 11-8465
2 corde di comando in basso

Dati tecnici

Modello: **11-8465** Tenda plissettata a nido d'ape sospesa per finestre Slope, inclinazione da 5° a 60°, due corde di comando in basso, con snodo, area verticale con tendicorda, area triangolare senza tendicorda
11-8470 Tenda plissettata a nido d'ape sospesa per finestre Slope, inclinazione da 5° a 60°, con due corde di comando (una corda per lato) con snodo e tendicorda

Descrizione: comando con corda. La tenda può essere aperta anche nella diagonale. Binario superiore, binario centrale e inferiore in alluminio estruso. Tenda di diversi tipi, vedi la collezione dei plissettati a nido d'ape. Corde di comando bianche.

Dimensioni: Larghezza min. 30 cm, larghezza max. 150 cm, altezza max. 260 cm

Colori della tecnica: 100 argento anodizzato E6/EV1 171 bianco verniciato a polveri RAL 9016
 372 bronzo anodizzato E6/3145 650 antracite verniciato a polveri simile a DB 703
 670 nero verniciato a polveri RAL 9005

Altezze pacchetto:	Altezza tenda fino a (cm)	50	100	150	200	260
	Altezza pacchetto circa (cm)	7,5	9,5	11,5	13,5	16,5

Tessuti: Vedi la collezione di plissettati a nido d'ape DUETTE® MHZ. Tessuto BAMBOO non possibile.

Comando: **11-8465** Discesa e risalita mediante 2 corde di comando, bloccaggio area verticale mediante freno corda, area triangolare senza tendicorda, bloccaggio mediante avvolgimento del set avvolgicorda, lato di comando in basso.
11-8470 Discesa e risalita mediante corda di comando, bloccaggio mediante tendicorda. Lato di comando in alto e in basso.
 Lunghezza di comando (L) standard 100 cm, altre altezze su richiesta.
 Set avvolgicorda compreso nel volume di fornitura.

Sicurezza dei bambini: il tendicorda di sicurezza per la sicurezza dei bambini viene fornito premontato sulla corda. Dopo il comando la corda di comando e il tendicorda di sicurezza devono essere fissati al set avvolgicorda apposito.

Montaggio: Montaggio a fermavetro (standard) con clip. Montaggio a parete con supporto a parete, supporto a listello fermavetro per montaggio frontale o supporto a morsetto con supplemento. Fino alla larghezza di 99,9 cm 2 supporti, dalla larghezza di 100 cm 3 supporti. Supporti e accessori, vedi pag. 133 - 134.

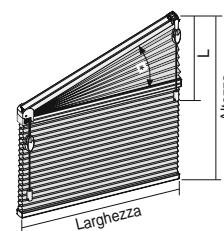

* Inclinazione max. 60°

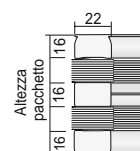

11-8465

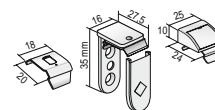
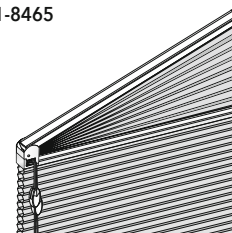

Modello 11-8710, 11-8780

Forme speciali verticali, sospese: Finestra triangolare

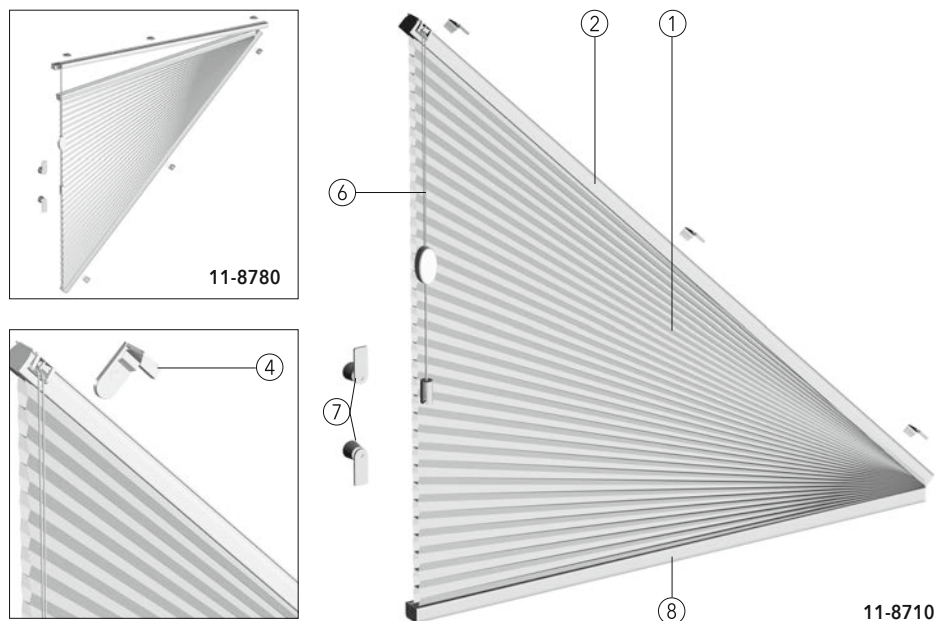

- ① Tenda
- ② Binario superiore
- ③ Clip di montaggio
- ④ Supporto a parete con clip
- ⑤ Tendicorda
- ⑥ Corda di comando
- ⑦ Set avvolgicorda
- ⑧ Binario inferiore

Dati tecnici

Modello:	11-8710 Tenda plissettata a nido d'ape sospesa con corda di comando per finestre triangolari, inclinazione da 5° a 60°, la tenda si apre verso l'alto 11-8780 Tenda plissettata a nido d'ape sospesa con corda di comando per finestre triangolari, inclinazione da 5° a 45°, la tenda si apre verso il basso									
Descrizione:	Comando con corda e tendicorda laterale integrato. Binario superiore e binario inferiore in alluminio estruso. Tenda di diversi tipi, vedi la collezione dei plissettati a nido d'ape. Corde di comando bianche.									
Dimensioni:	11-8710 Larghezza min. 50 cm, larghezza max. 150 cm, altezza max. 150 cm, 11-8780 Larghezza min. 50 cm, larghezza max. 150 cm, altezza max. 100 cm									
Colori della tecnica:	100 argento anodizzato E6/EV1 171 bianco verniciato a polveri RAL 9016 372 bronzo anodizzato E6/3145 650 antracite verniciato a polveri simile a DB 703 670 nero verniciato a polveri RAL 9005									
Alteze pacchetto:	<table border="1" style="width: 100%; border-collapse: collapse;"> <thead> <tr> <th>Altezza tenda fino a (cm)</th> <th>50</th> <th>100</th> </tr> </thead> <tbody> <tr> <td>11-8710 Altezza pacchetto circa (cm)</td> <td>5,5</td> <td>7,5</td> </tr> <tr> <td>11-8780 Altezza pacchetto circa (cm)</td> <td>7,5</td> <td>9,5</td> </tr> </tbody> </table>	Altezza tenda fino a (cm)	50	100	11-8710 Altezza pacchetto circa (cm)	5,5	7,5	11-8780 Altezza pacchetto circa (cm)	7,5	9,5
Altezza tenda fino a (cm)	50	100								
11-8710 Altezza pacchetto circa (cm)	5,5	7,5								
11-8780 Altezza pacchetto circa (cm)	7,5	9,5								
Nota:	Tenere conto della possibile arricciatura del tessuto.									
Tessuti:	Vedi la collezione di plissettati a nido d'ape DUETTE® MHZ. Tessuto BAMBOO non possibile.									
Comando:	Discesa e risalita con corda di comando, bloccaggio mediante tendicorda. Lato di comando a scelta a destra o sinistra. Con modello 11-8710 comando possibile solo sul lato alto. Lunghezza di comando (L) standard 100 cm, altre altezze su richiesta. Set avvolgicorda compreso nel volume di fornitura.									
Sicurezza dei bambini:	il tendicorda di sicurezza per la sicurezza dei bambini viene fornito premontato sulla corda. Dopo il comando la corda di comando e il tendicorda di sicurezza devono essere fissati al set avvolgicorda apposito.									
Montaggio:	Montaggio a fermavetro (standard) con clip. Montaggio a parete con supporto a parete, supporto a listello fermavetro per montaggio frontale o supporto a morsetto con supplemento. Per 11-8710 3 supporti per tenda. Per 11-8780 6 supporti per tenda. Supporti e accessori, vedi pag. 138 - 139.									

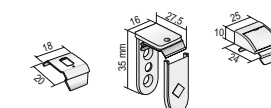
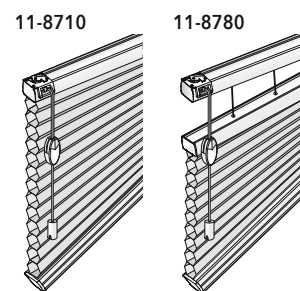
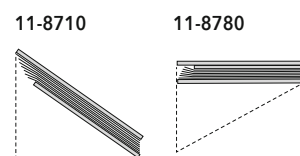
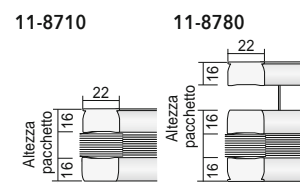
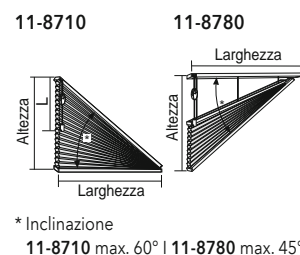

Dati tecnici

Modello 11-8700, 11-8709, 11-8600

Forme speciali verticali, fisse: Arco e finestra triangolare

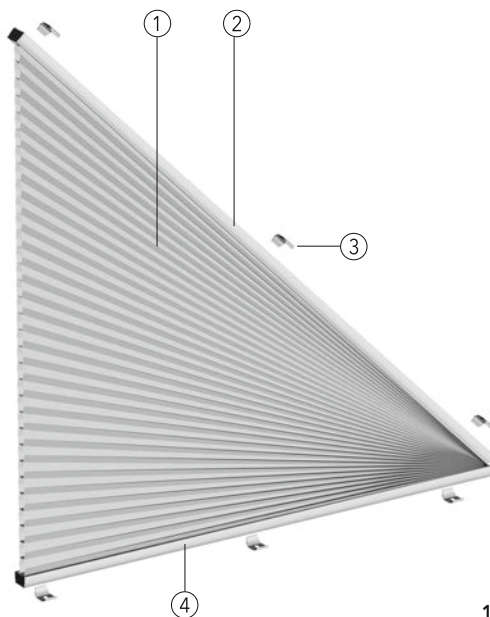
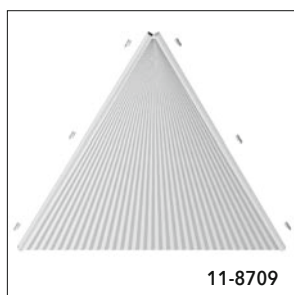
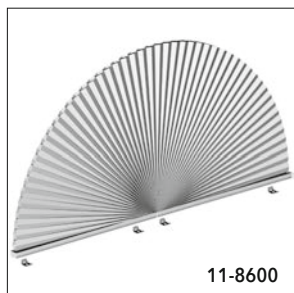

- ① Tenda
- ② Binario superiore
- ③ Clip di montaggio
- ④ Binario inferiore

Dati tecnici

Modello:	11-8700 Tenda plissettata a nido d'ape fissa per finestre triangolari ad angolo retto 11-8709 Tenda plissettata a nido d'ape fissa per finestre triangolari 11-8600 Tenda plissettata a nido d'ape fissa per finestre ad arco fino a 180°	11-8700
Descrizione:	Tenda fissa. Binario superiore e binario inferiore in alluminio estruso. Tenda di diversi tipi, vedi la collezione dei plissettati a nido d'ape. Solo per vetrate fisse.	
Dimensioni:	11-8700 Larghezza min. 40 cm, larghezza max. 150 cm, altezza max. 150 cm 11-8709 Larghezza min. 20 cm, larghezza max. 100 cm, altezza max. 150 cm 11-8600 fino a 90°: larghezza min. 30 cm, larghezza max. 100 cm, altezza max. 100 cm fino a 180°: larghezza min. 20 cm, larghezza max. 100 cm, altezza max. 50 cm	11-8709
Colori della tecnica:	100 argento anodizzato E6/EV1 171 bianco verniciato a polveri RAL 9016 372 bronzo anodizzato E6/3145 650 antracite verniciato a polveri simile a DB 703 670 nero verniciato a polveri RAL 9005	
Tessuti:	Vedi la collezione di plissettati a nido d'ape DUETTE® MHZ. Tessuto BAMBOO non possibile.	11-8600, 90°
Montaggio:	Montaggio a fermavetro (standard) con clip. Montaggio a parete con supporto a parete, supporto a listello fermavetro per montaggio frontale con supplemento. Per modello 11-8700, 11-8709 6 supporti per tenda. Per 11-8600 3 supporti per tenda. Supporti ed accessori vedi pag. 138-139.	
		11-8600, 180°

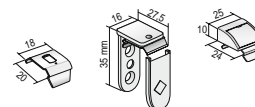

Modello 11-6120, 11-6110

Vetrare oblique: Binario di comando, corda di comando

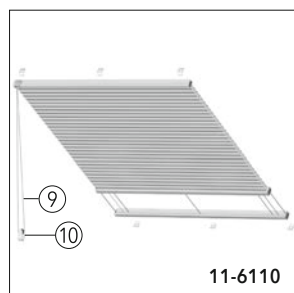

11-6110

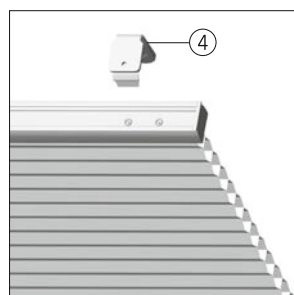

11-6120

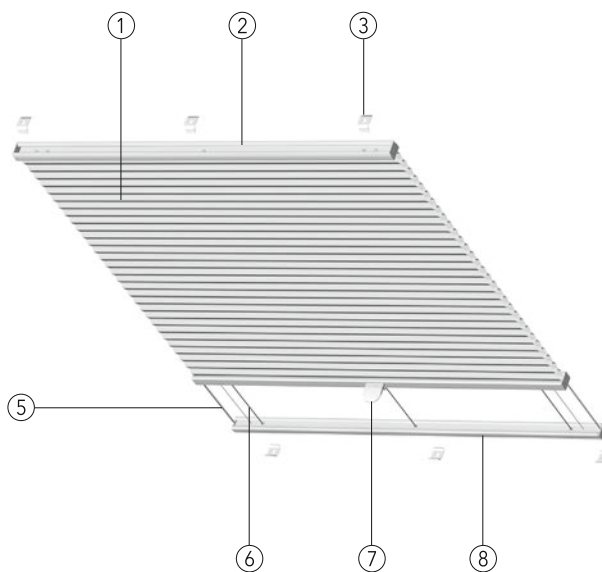

- ① Tenda
- ② Binario superiore
- ③ Clip di montaggio
- ④ Supporto a parete con clip
- ⑤ Filo metallico
- ⑥ Filo di tensione
- ⑦ Binario di comando con maniglia
- ⑧ Binario inferiore
- ⑨ Corda di comando
- ⑩ Dispositivo di tensionamento di sicurezza

Dati tecnici

Modello:	11-6120 Tenda plissettata a nido d'ape tesa per vetrate oblique La tenda viene regolata in altezza spostando il binario di comando. 11-6110 Tenda plissettata a nido d'ape con comando a corda continua per vetrate oblique.										
Descrizione:	Binario superiore, binario di comando e inferiore in alluminio estruso. Tenda di diversi tipi, vedi la collezione dei plissettati a nido d'ape. I fili metallici rivestiti di nero fanno in modo che il plissettato a nido d'ape si sviluppi parallelamente alla finestra. Colore fili di tensione per 11-6110 grigio, per 11-6120 antracite.										
Dimensioni:	Larghezza min. 30 cm, larghezza max. 150 cm, altezza max. 400 cm										
Colori della tecnica:	100 argento anodizzato E6/EV1 171 bianco verniciato a polveri RAL 9016 372 bronzo anodizzato E6/3145 650 antracite verniciato a polveri simile a DB 703 670 nero verniciato a polveri RAL 9005										
Alteze pacchetto:	<table border="1" style="border-collapse: collapse; width: 100%;"> <thead> <tr> <th>Altezza tenda fino a (cm)</th> <th>100</th> <th>200</th> <th>300</th> <th>400</th> </tr> </thead> <tbody> <tr> <td>Altezza pacchetto circa (cm)</td> <td>7,5</td> <td>11,5</td> <td>15,5</td> <td>19,5</td> </tr> </tbody> </table>	Altezza tenda fino a (cm)	100	200	300	400	Altezza pacchetto circa (cm)	7,5	11,5	15,5	19,5
Altezza tenda fino a (cm)	100	200	300	400							
Altezza pacchetto circa (cm)	7,5	11,5	15,5	19,5							
Tessuti:	Vedi la collezione di plissettati a nido d'ape DUETTE® MHZ. Tessuto BAMBOO non possibile. Tessuti BATISTE, BATISTE SHEER e ARCHITELLA ELAN possibili solo fino a un'altezza tenda di 260 cm. Tessuto ROYALE possibile fino a altezza tenda di 300 cm.										
Comando:	11-6120 Apertura e chiusura mediante binario di comando. La tenda si blocca in ogni posizione desiderata. Per tende difficilmente raggiungibili, su richiesta è disponibile una asta di comando. 11-6110 Apertura e chiusura mediante la corda continua. La tenda si blocca in ogni posizione desiderata. Lato di comando a scelta a destra o sinistra. Lunghezza di comando (L) da 50 cm fino a 150 cm a intervalli di 10 cm (standard 100 cm), lunghezza di comando da 150,1 cm a 300 cm a intervalli di 25 cm. Altre lunghezze di comando disponibili su richiesta con supplemento. Tenere presente anche la nota a pagina 211.										
Sicurezza dei bambini:	11-6110 Il dispositivo di tensionamento di sicurezza viene fornito premontato sulla corda. Rispettare la direzione di montaggio e la tensione della corda. La posizione corretta del dispositivo di tensionamento di sicurezza deve essere controllata periodicamente e in caso di dubbi tendere nuovamente il dispositivo.										
Montaggio:	Montaggio a fermavetro (standard) con clip. Montaggio a parete con supporto a parete con supplemento. Profilo di montaggio per la distanza necessaria dal vetro (vedi pag. 210 - Consigli per il montaggio). Per il numero dei supporti e gli accessori vedi pag. 147-148.										
Nota:	La tenda deve svilupparsi dall'alto verso il basso.										

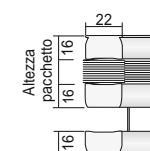
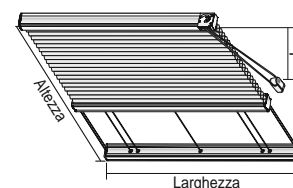

11-6120

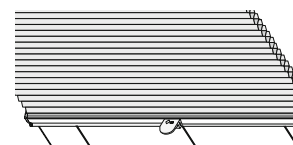

11-6110

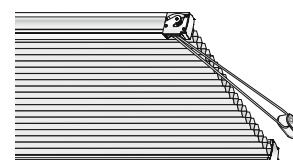

Dati tecnici

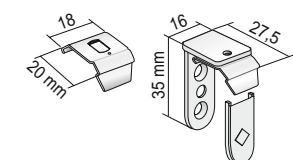

Modello 11-6130, 11-6140

Vetrare oblique: Manovella, asta di comando elettrica, motore elettrico 24 V

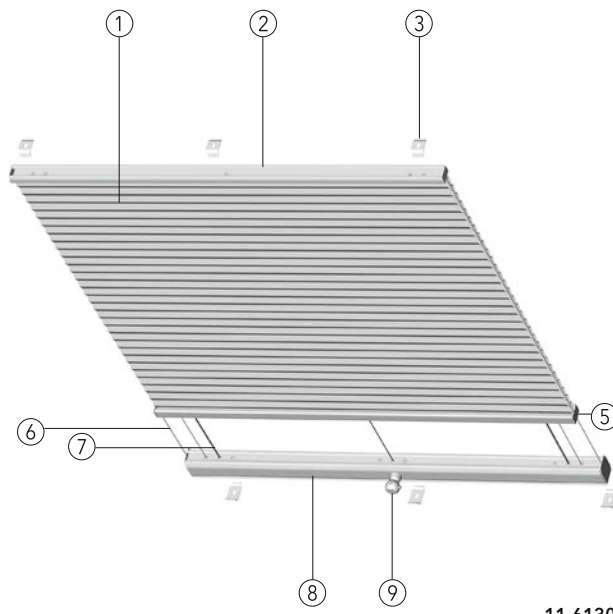
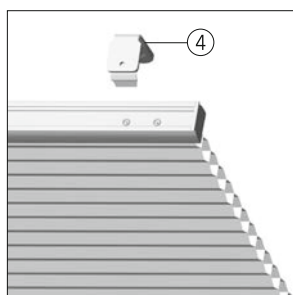
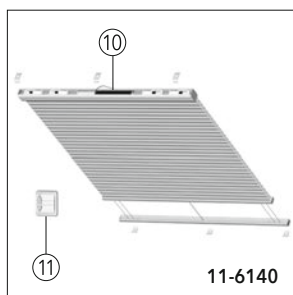

- ① Tenda
- ② Binario superiore e binario inferiore
- ③ Clip di montaggio
- ④ Supporto a parete con clip
- ⑤ Binario di comando
- ⑥ Filo metallico
- ⑦ Filo di tensione
- ⑧ Binario del motore
- ⑨ Adattatore asta
- ⑩ Motore elettrico 24 V
- ⑪ Interruttore (non compresa nel volume di fornitura)

11-6130

Dati tecnici

Modello: **11-6130** Tenda plissettata a nido d'ape con manovella o asta di comando elettrica per vetrate oblique
11-6140 Tenda plissettata a nido d'ape con motore elettrico 24 V, al centro del binario superiore con disattivazione al finecorsa automatica. Comando singolo o a gruppi. Per ambienti umidi (DIN EN 13120, L1 e max. L2, ossia spazi abitativi ben riscaldati e ventilati non sovrappollati, inclusi cucine e bagni)

Descrizione: I profili sono di alluminio estruso. Tenda di diversi tipi, vedi la collezione dei plissettati a nido d'ape. I fili metallici rivestiti di nero fanno in modo che il plissettato a nido d'ape si sviluppi parallelamente alla finestra. Colore fili di tensione grigio.

Dimensioni: **11-6130** Larghezza min. 40 cm, larghezza max. 150 cm, altezza max. 400 cm
11-6140 Larghezza min. 55 cm, larghezza max. 69,9 cm, altezza max. 240 cm, larghezza min. 70 cm, larghezza max. 150 cm, altezza max. 400 cm

Colori della tecnica: 100 argento anodizzato E6/EV1 171 bianco verniciato a polveri RAL 9016
 372 bronzo anodizzato E6/3145 650 antracite verniciato a polveri simile a DB 703
 670 nero verniciato a polveri RAL 9005

Altezze pacchetto:	Altezza tenda fino a (cm)	100	200	300	400
11-6130 Altezza pacchetto circa (cm)		9,5	11,5	15,5	19,5
11-6140 Altezza pacchetto circa (cm)		10	13	17	21

Tessuti: Vedi la collezione di plissettati a nido d'ape DUETTE® MHZ.
 Tessuto BAMBOO non possibile.
 Tessuti BATISTE, BATISTE SHEER e ARCHITELLA ELAN possibili solo fino a un'altezza tenda di 260 cm. Tessuto ROYALE possibile fino a altezza tenda di 300 cm.

Comando: **11-6130** Apertura e chiusura mediante manovella o asta di comando elettrica, vedi il listino prezzi accessori elettrici. Adattatore motore al centro, altre posizioni su richiesta.
 Standard: Comando e pacchetto di fronte al binario con l'adattatore ⁽¹⁾, altre disposizioni su richiesta.
11-6140 Apertura e chiusura mediante motore elettrico ⁽²⁾. Diverse opzioni di comando con interruttore, telecomando, timer e sensore luce.
 Per prezzi, note, esempi di centraline elettriche e accessori elettrici vedi il listino prezzi accessori elettrici.

Montaggio: Montaggio a fermavetro (standard) con clip. Montaggio a parete con supporto a parete con supplemento. Profilo di montaggio per la distanza necessaria dal vetro (vedi pag. 211 - Consigli per il montaggio). Per il numero dei supporti e gli accessori vedi pag. 155-157.

Nota: **11-6130** La tenda deve svilupparsi dall'alto verso il basso
11-6140 ⁽²⁾ Il motore elettrico e il pacchetto tessuto sono sempre montati, la tenda deve svilupparsi sempre nell'inclinazione dall'alto verso il basso.

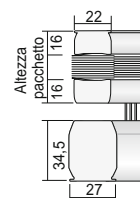
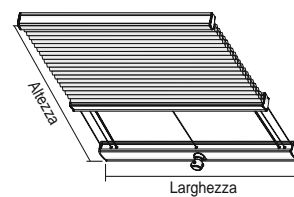

11-6130 ⁽¹⁾

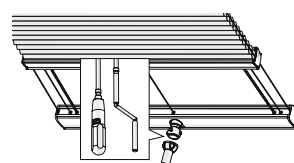

11-6140 ⁽²⁾

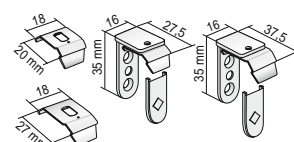
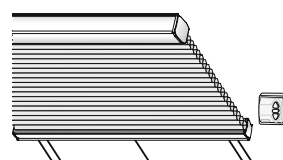

Modello 11-6722, 11-6723

Forme speciali con guida a fili metallici: Finestra triangolare

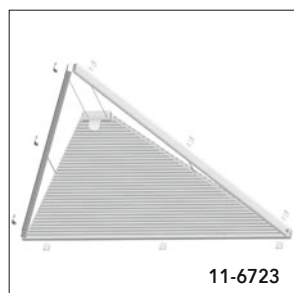

11-6723

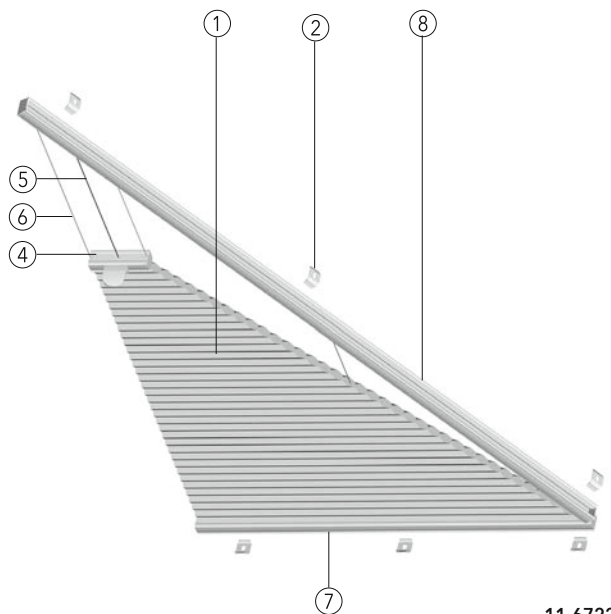
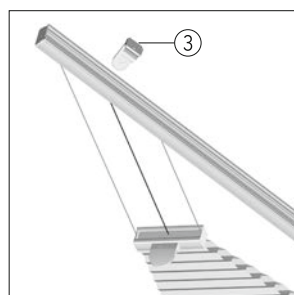

- ① Tenda
- ② Clip di montaggio
- ③ Supporto a parete con clip
- ④ Binario di comando con maniglia
- ⑤ Filo metallico
- ⑥ Filo di tensione
- ⑦ Binario inferiore
- ⑧ Binario laterale

11-6722

Dati tecnici

Modello:	11-6722 Tenda plissettata a nido d'ape tesa triangolare ad angolo retto per vetrate oblique
	11-6723 Tenda plissettata a nido d'ape tesa triangolare per vetrate oblique
Descrizione:	L'altezza della tenda viene regolata spostando il binario di comando. Binario superiore, laterale, di comando e inferiore in alluminio estruso. Tenda di diversi tipi, vedi la collezione dei plissettati a nido d'ape. Fili di tensione bianchi. I fili metallici rivestiti di nero fanno in modo che il plissettato a nido d'ape si sviluppi parallelamente alla finestra. Per motivi tecnici il vertice resta libero per (larghezza minima $l = 7$ cm).
Dimensioni:	11-6722 Larghezza min. 30 cm, larghezza max. 120 cm, altezza max. 200 cm distanza max. (a) 120 cm
	11-6723 Larghezza min. 30 cm, larghezza max. 120 cm, altezza max. 200 cm
Colori della tecnica:	100 argento anodizzato E6/EV1 171 bianco verniciato a polveri RAL 9016 372 bronzo anodizzato E6/3145 650 antracite verniciato a polveri simile a DB 703 670 nero verniciato a polveri RAL 9005

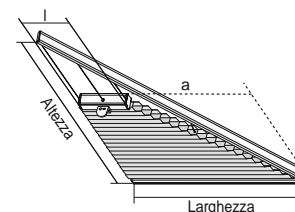

Altezze pacchetto:	Altezza tenda fino a (cm)	50	100	150	200
	Altezza pacchetto circa (cm)	5,5	7,5	9,5	11,5

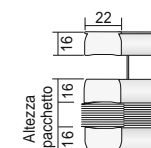

11-6722 11-6723

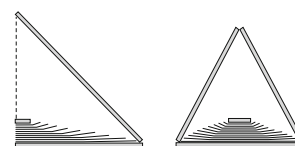

Nota:	Tenere conto della possibile arricciatura del tessuto.
Tessuti:	Vedi la collezione di plissettati a nido d'ape DUETTE® MHZ. Tessuto BAMBOO non possibile.
Comando:	Apertura e chiusura mediante binario di comando. Il binario si blocca in qualsiasi posizione desiderata. Per tende difficilmente raggiungibili, su richiesta è disponibile una asta di comando.
Montaggio:	Montaggio a fermavetro (standard) con clip. Montaggio a parete con supporti a parete con supplemento. 11 supporti per tenda. Profilo di montaggio per la distanza necessaria dal vetro (vedi pag. 211 - Consigli per il montaggio). Per i supporti e gli accessori vedi pag. 161-162.

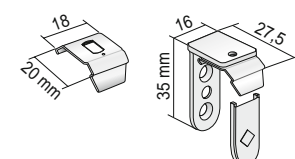
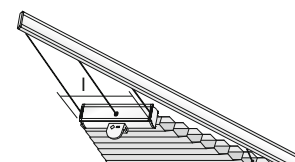

Dati tecnici

Modello 11-6922, 11-6923

Forme speciali con guida a fili metallici: Finestra trapezoidale

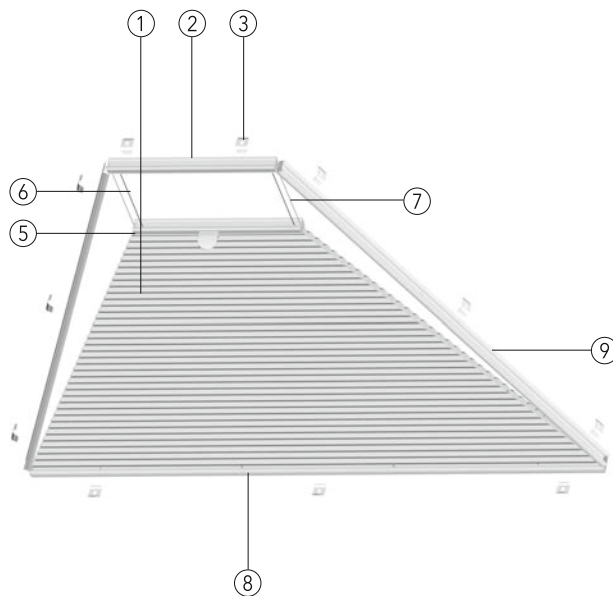
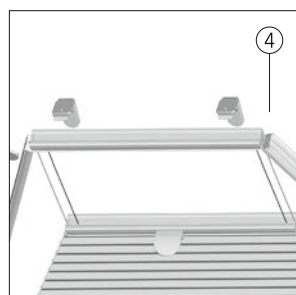
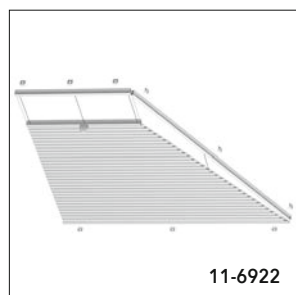

- ① Tenda
- ② Binario superiore
- ③ Clip di montaggio
- ④ Supporto a parete con clip
- ⑤ Binario di comando con maniglia
- ⑥ Filo metallico
- ⑦ Filo di tensione
- ⑧ Binario inferiore
- ⑨ Binario laterale

11-6923

Dati tecnici

Modello:	11-6922 Tenda plissettata a nido d'ape tesa trapezoidale con un angolo retto per vetrate oblique 11-6923 Tenda plissettata a nido d'ape tesa trapezoidale per vetrate oblique										
Descrizione:	L'altezza della tenda viene regolata spostando il binario di comando. Binario superiore, laterale, di comando e inferiore in alluminio estruso. Tenda di diversi tipi, vedi la collezione dei plissettati a nido d'ape. Fili di tensione bianchi. I fili metallici rivestiti di nero fanno in modo che il plissettato a nido d'ape si sviluppi parallelamente alla finestra. Larghezza minima $l = 10$ cm.										
Dimensioni:	11-6922 Larghezza min. 30 cm, larghezza max. 120 cm, altezza max. 200 cm distanza max. (a) 120 cm 11-6923 Larghezza min. 30 cm, larghezza max. 150 cm, altezza max. 200 cm										
Colori della tecnica:	100 argento anodizzato E6/EV1 171 bianco verniciato a polveri RAL 9016 372 bronzo anodizzato E6/3145 650 antracite verniciato a polveri simile a DB 703 670 nero verniciato a polveri RAL 9005										
Altezze pacchetto:	<table border="1" style="border-collapse: collapse; width: 100%;"> <thead> <tr> <th>Altezza tenda fino a (cm)</th> <th>50</th> <th>100</th> <th>150</th> <th>200</th> </tr> </thead> <tbody> <tr> <td>Altezza pacchetto circa (cm)</td> <td>5,5</td> <td>7,5</td> <td>9,5</td> <td>11,5</td> </tr> </tbody> </table>	Altezza tenda fino a (cm)	50	100	150	200	Altezza pacchetto circa (cm)	5,5	7,5	9,5	11,5
Altezza tenda fino a (cm)	50	100	150	200							
Altezza pacchetto circa (cm)	5,5	7,5	9,5	11,5							
Nota:	Tenere conto della possibile arricciatura del tessuto.										
Tessuti:	Vedi la collezione di plissettati a nido d'ape DUETTE® MHZ. Tessuto BAMBOO non possibile.										
Comando:	Apertura e chiusura mediante binario di comando. Il binario si blocca in qualsiasi posizione desiderata. Per tende difficilmente raggiungibili, su richiesta è disponibile una asta di comando.										
Montaggio:	Montaggio a fermavetro (standard) con clip. Montaggio a parete con supporti a parete con supplemento. 11 supporti per tenda. Profilo di montaggio per la distanza necessaria dal vetro (vedi pag. 211 - Consigli per il montaggio). Per i supporti e gli accessori vedi pag. 161-162.										

11-6922

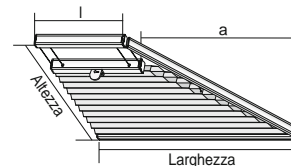

11-6923

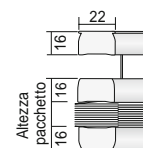
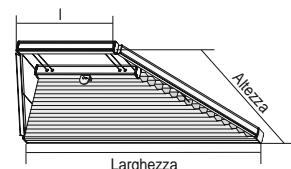

11-6922

11-6923

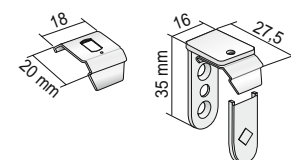
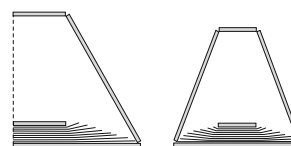

Modello 11-6422, 11-6433, 11-6823

Forme speciali con guida a fili metallici: Finestra pentagonale ed esagonale

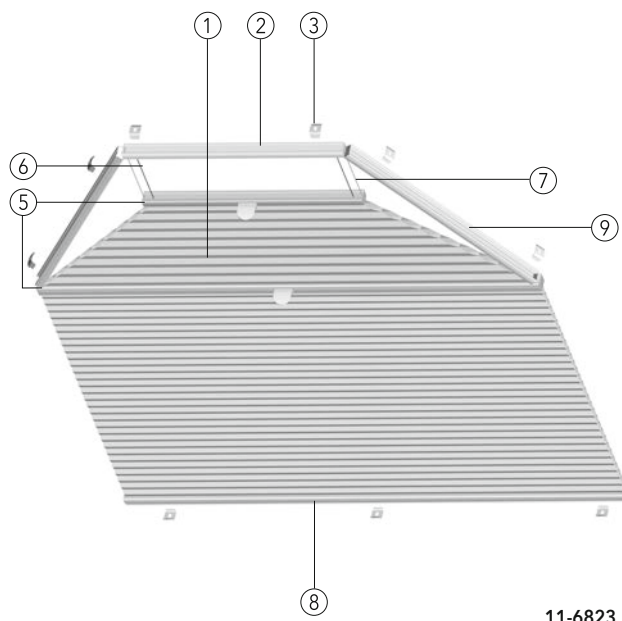
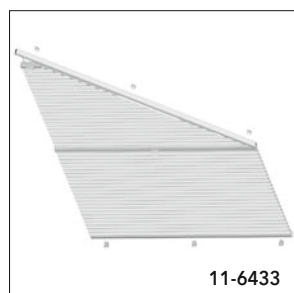
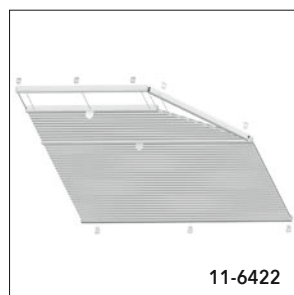

- ① Tenda
- ② Binario superiore
- ③ Clip di montaggio
- ④ Supporto a parete con clip
- ⑤ Binario di comando con maniglia
- ⑥ Filo metallico
- ⑦ Filo di tensione
- ⑧ Binario inferiore
- ⑨ Binario laterale

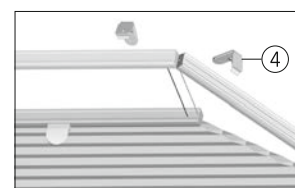

Dati tecnici

Modello: 11-6422 Tenda plissettata a nido d'ape tesa pentagonale per vetrate oblique
 11-6433 Tenda plissettata a nido d'ape tesa Slope per vetrate oblique
 11-6823 Tenda plissettata a nido d'ape tesa esagonale per vetrate oblique

Descrizione: L'altezza della tenda viene regolata spostando il binario di comando. Binario superiore, laterale, di comando e inferiore in alluminio estruso. Tenda di diversi tipi, vedi la collezione dei plissettati a nido d'ape. Fili di tensione bianchi. I fili metallici rivestiti di nero fanno in modo che il plissettato a nido d'ape si sviluppi parallelamente alla finestra. Nel modello 11-6433 per motivi tecnici il vertice resta libero (larghezza minima l = 10 cm)

Dimensioni: 11-6422 Larghezza min. 30 cm, larghezza max. 150 cm, altezza max. 400 cm
 11-6433 Larghezza min. 30 cm, larghezza max. 120 cm, altezza max. 400 cm
 11-6823 Larghezza min. 30 cm, larghezza max. 150 cm, altezza max. 400 cm

Colori della tecnica: 100 argento anodizzato E6/EV1 171 bianco verniciato a polveri RAL 9016
 372 bronzo anodizzato E6/3145 650 antracite verniciato a polveri simile a DB 703
 670 nero verniciato a polveri RAL 9005

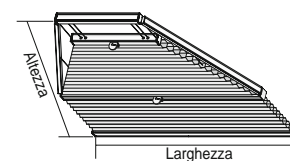

Altezze pacchetto:	Altezza tenda fino a (cm)	50	100	200	300	400
	Altezza pacchetto circa (cm)	7,5	9,5	13,5	15,5	17,5

Nota: Tenere conto della possibile arricciatura del tessuto.

Tessuti: Vedi la collezione di plissettati a nido d'ape DUETTE® MHZ.
 Tessuto BAMBOO non possibile.
 Tessuti BATISTE, BATISTE SHEER e ARCHITELLA ELAN possibili solo fino a un'altezza tenda di 260 cm. Tessuto ROYALE possibile fino a altezza tenda di 300 cm.

Comando: Apertura e chiusura mediante binario di comando.
 Il binario si blocca in qualsiasi posizione desiderata.
 Per tende difficilmente raggiungibili, su richiesta è disponibile una asta di comando.

Montaggio: Montaggio a fermavetro (standard) con clip. Montaggio a parete con supporti a parete con supplemento. 11 supporti per tenda. Profilo di montaggio per la distanza necessaria dal vetro (vedi pag. 211 - Consigli per il montaggio). Per i supporti e gli accessori vedi pag. 169-170.

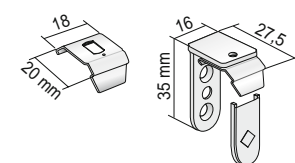
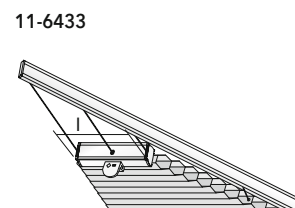
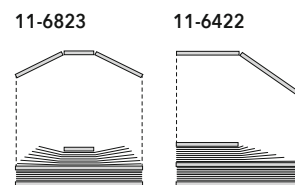
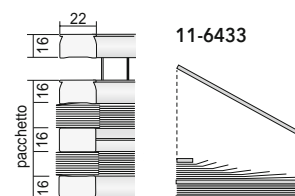

Dati tecnici