

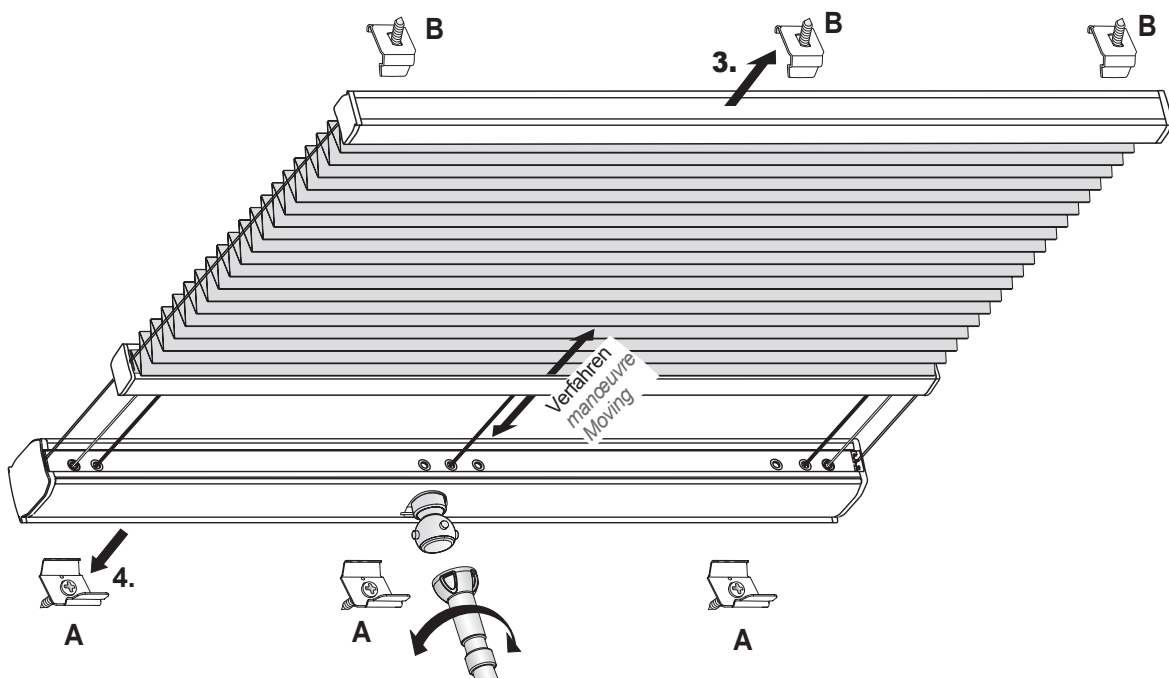

PLISSEE PLAFOND | Stores plissés sous toiture | Pleated blinds ceiling

11-6130

Trägermontage Montage du support Bracket mounting

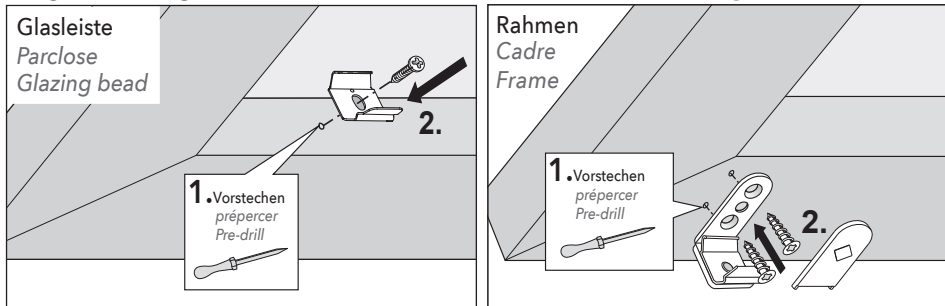
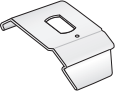

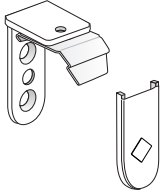
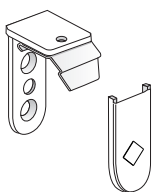
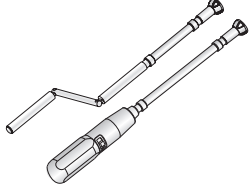
<p>Montageclip A Clip de montage Mounting clip</p> 	<p>Montageclip B Clip de montage Mounting clip</p> 	<p>Wandträger A Support mural Wall bracket</p> 	<p>Wandträger B Support mural Wall bracket</p> 	<p>Handkurbel oder Elektro-Bedienstab Manivelle ou tige de manoeuvre électrique Hand crank or Electric operating rod</p> 
---	---	---	---	---

070055567

Achtung: Die Montageanleitung zur Montage und Inbetriebnahme unseres Produktes richtet sich ausschließlich an die qualifizierte Fachkraft, die über versierte Kenntnisse in folgenden Bereichen verfügt: Arbeitsschutz, Betriebssicherheit und Unfallverhütungsvorschriften, Umgang mit Leitern, Handhabung und Transport von großen Anlagen, Umgang mit Werkzeug und Maschinen, Einbringung von Befestigungsmitteln Inbetriebnahme und Betrieb des Produktes. Bei Verwendung von Hilfsmitteln (Leitern, Bohrmaschinen usw.) zur Installation und Pflege unseres Produktes unbedingt Sicherheitshinweise der Hersteller beachten. (Pflegehinweise siehe www.mhz.de).

Attention : Les instructions de montage et de mise en service de nos produits s'adressent exclusivement à du personnel qualifié disposant des connaissances indispensables dans les domaines suivants : protection sur le lieu de travail, sécurité de fonctionnement et prévention des accidents, manipulation d'échelles, manipulation et transport de pièces encombrantes et lourdes, manipulation d'outils et de machines, mise en place du matériel de fixation, mise en service et exploitation du store. En cas d'utilisation d'échelles, de perceuses etc. pour l'installation ou l'entretien de nos stores, veuillez impérativement respecter les conseils de sécurité et les notices des fabricants (Instructions d'entretien voir www.mhz.de).

Caution: The installation instructions for installing and operating our products are aimed exclusively at qualified specialist staff well versed in the following areas: work health and safety and accident prevention regulations, working with ladders, handling and transporting large equipment, working with tools and machines, attaching fasteners, and operating the product. When using aids (ladders, drills, etc.) for installing and taking care of our product, it is imperative that you pay attention to the manufacturer's safety instructions (for care instructions, see www.mhz.de).

Nachspannen der Spanndrähte und Spannschnüre Réglage de la tension des câbles et des cordons tendeurs Retensioning of the tensioning wires and tensioning cords

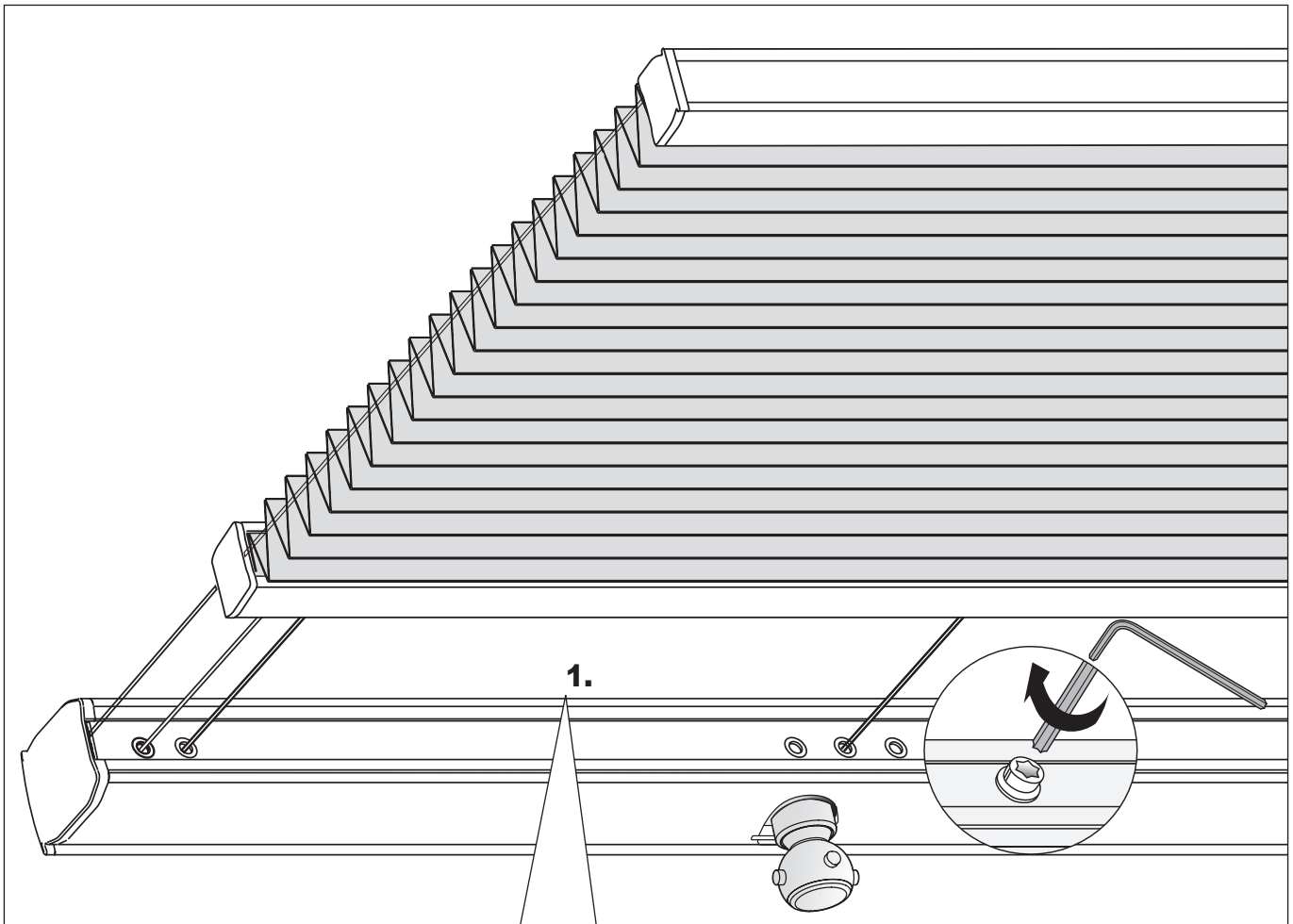

Spannung ist werkseitig korrekt eingestellt

1. Im Bedarfsfall Abdeckkeder der Bedienschiene entfernen.
2. Schnurspanner lösen.
3. Jedes Schnurspannerpaar um das gleiche Maß zur Anlagenmitte verschieben.
4. Schnurspanner wieder festsetzen.

Réglage de la tension effectué en usine

1. Si nécessaire, éloigner le jonc de recouvrement du rail de manœuvre
2. desserrer les tendeurs de cordon
3. déplacer vers le centre du store en proportion égale chacun des deux tendeurs
4. resserrer les tendeurs de cordon

The tension is set correctly at the factory

1. If necessary, remove the cover piping from the operating rail
2. Loosen the cord tensioner
3. Move each pair of cord tensioners by the same amount towards the centre of the system
4. Tighten the cord tightener again.

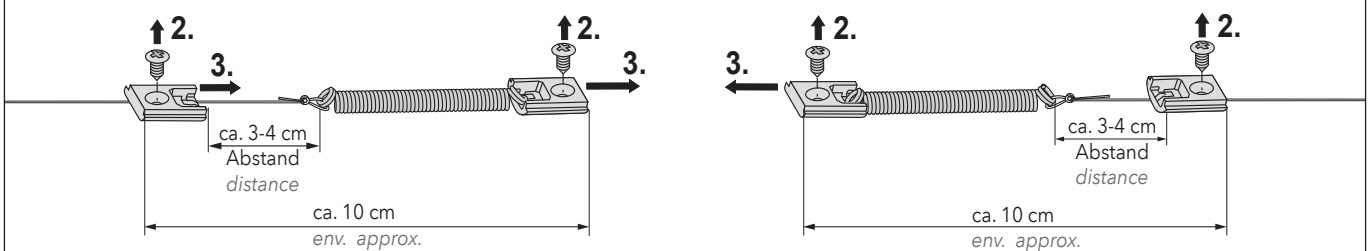

Einbauempfehlung

Verwendungsbereich

Plissee-Vorhänge eignen sich ausschließlich für den Innenbereich. Um die Stoffplissierung zu erhalten, ist regelmäßiges Bedienen der Anlage notwendig.

Reinigung

Für Fensterrahmen und Glas dürfen keine scharfen bzw. alkalischen Reinigungsmittel verwendet werden, die mit der Anlage direkt oder indirekt (Schwitzwasser) in Verbindung kommen. Bei unzureichender Be- und Entlüftung kann es zu Kondenswasserbildung kommen. Keine Gewährleistung übernehmen wir für Stoffbeschädigungen, die durch Tropfwasser oder Fliegenexkremente entstanden sind. Bitte beiliegende Pflegeanleitung beachten.

Luftzirkulation und Mindestabstände

Zu dichte Montage des Plissee-Vorhangs vor der Glasscheibe führt bei Sonneneinstrahlung zu Stauwärme und erhöht das Glasbruchrisiko. Für ausreichende Luftzirkulation bitte folgende Mindestabstände einhalten:

Einsatzbereiche	Abstand zwischen Scheibe und Behang	Abstand zwischen Profil und Rahmen
Senkrechte Verglasungen	min. 5 mm (Empfehlung 10 bis 20 mm)	-
Plafond- und Wintergartenanlagen	min. 10 cm	min. 5 cm

Kondenswasser kann sich bei Nacht oder an kalten Tagen bilden, wenn die Temperatur zwischen Plissee-Vorhang und Glasscheibe stark abfällt. Ausreichende Luftzirkulation schützt auch in diesem Fall vor möglichen Schäden (z.B. Wasserflecken).

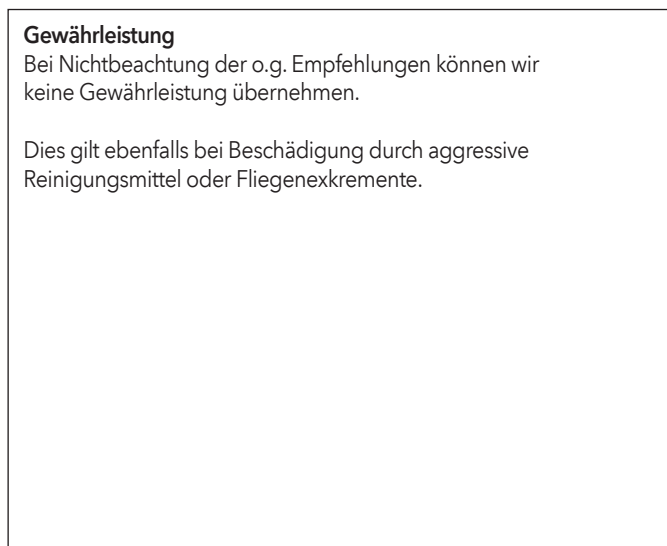
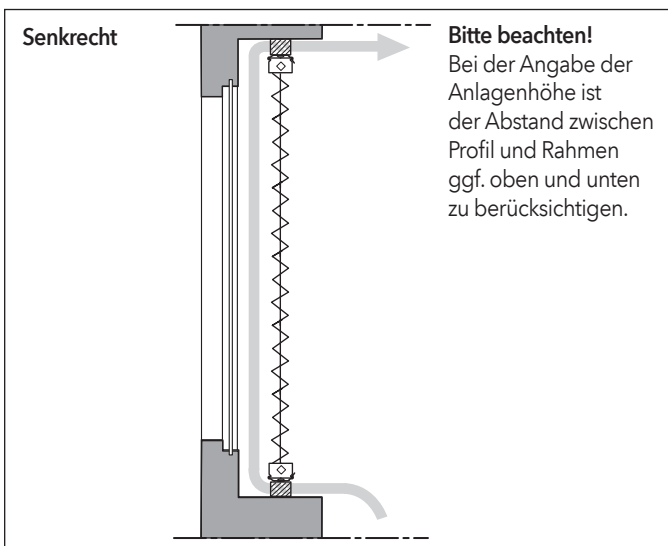
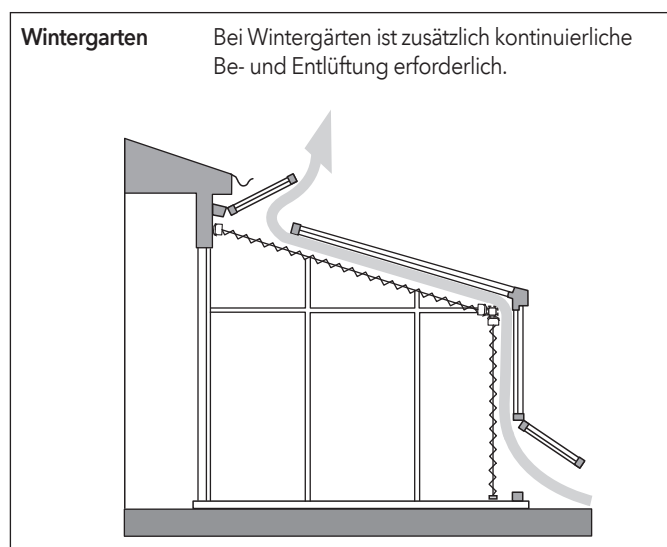
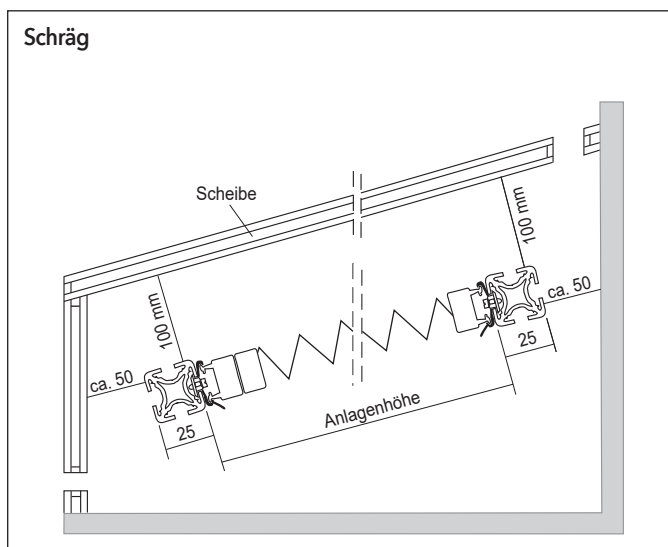

Conseils de montage

Domaine d'utilisation

Les stores plissés conviennent exclusivement pour une pose intérieure. Pour conserver un plissé impeccable, il est nécessaire d'effectuer des manœuvres régulières.

Nettoyage

Pour le châssis de fenêtre et le vitrage, aucun produit de nettoyage abrasif ou alcalin, pouvant entrer en contact avec le store directement ou indirectement (eau de condensation), ne doit être utilisé. En cas de ventilation et d'aération insuffisantes, de la condensation peut se former. Nous n'accordons aucune garantie pour les tissus endommagés par des gouttes d'eau ou des salissures d'insectes. Tenir compte des instructions d'entretien en annexe.

Circulation de l'air et écarts minimaux

Le montage du store plissé trop près des vitres génère en cas d'ensoleillement une forte accumulation de chaleur et un risque accru de bris de vitre. Veuillez respecter les écarts minimaux pour assurer une circulation suffisante de l'air :

Domaines d'utilisation	Écart entre vitre et tissu	Écart entre profilé et châssis
Vitrages verticaux	min. 5 mm (Recommandation 10 à 20 mm)	-
Vitrages inclinés (sous toiture et véranda)	Min. 100 mm	Min. 50 mm

La nuit ou pendant les journées froides en cas de forte chute de température, de l'eau de condensation peut se former entre le store plissé et le vitrage. Une bonne circulation de l'air préviendra dans ce cas également les dommages possibles (par ex. taches d'eau).

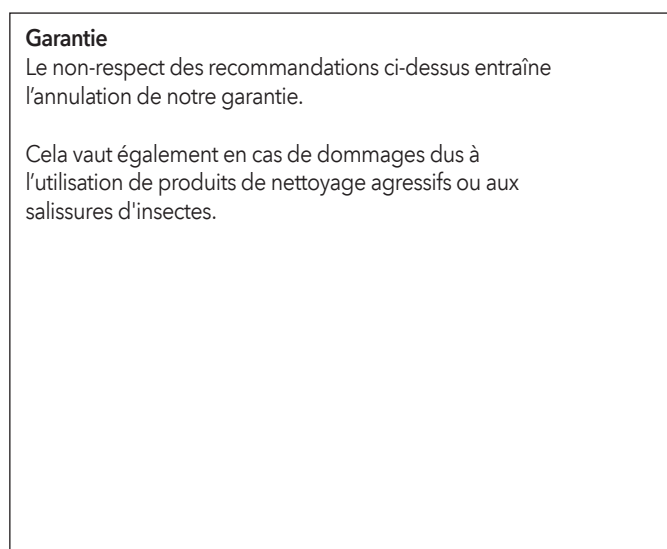
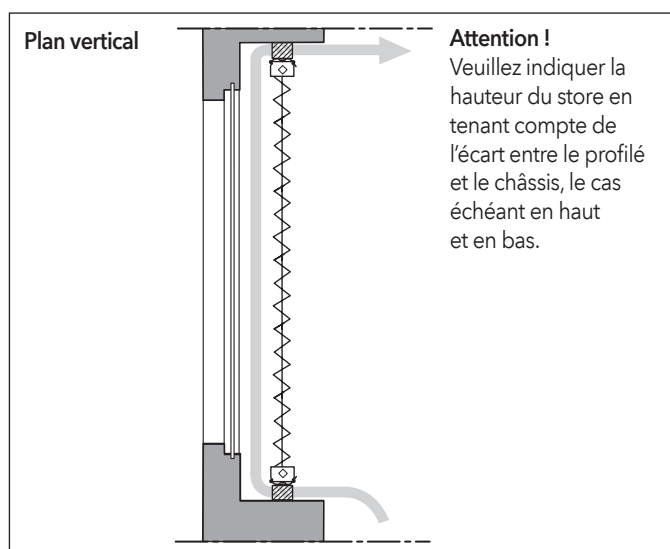
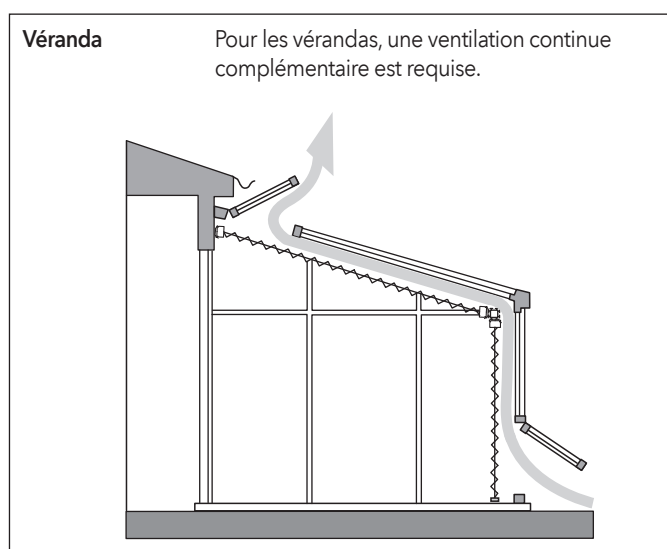
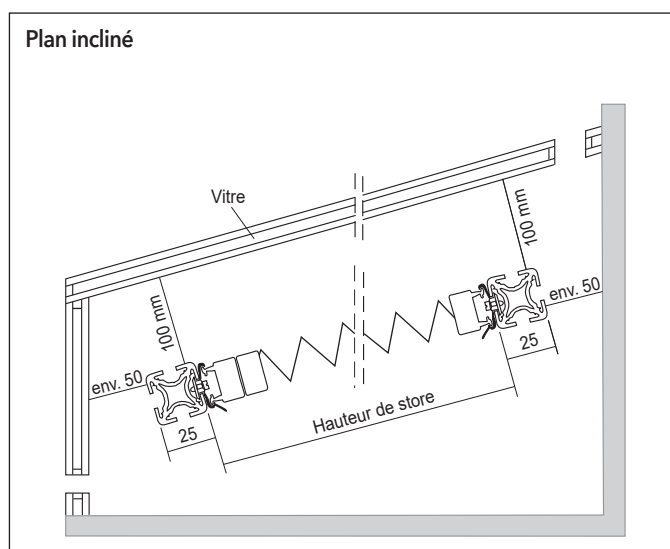

Installation recommendations

Application area

Pleated blinds are only suitable for indoor use. Regular operation of the unit is necessary to retain the fabric pleats.

Cleaning

When cleaning window frames and glass, do not use aggressive or alkaline cleaning agents which could come into contact with the product directly or indirectly (condensation water). Condensation water may form if there is insufficient ventilation.

No liability will be accepted for fabric damage that has been caused by dripping water or fly droppings.

Please follow the care instructions provided.

Circulation of air and minimum clearances

Installation of the pleated blind too close to the glass pane results in heat from the incident sunlight being trapped and increases the risk of broken glass. Always ensure sufficient circulation of air and note the following minimum clearances:

Applications	Distance between the pane and the blind	Distance between the profile and the frame
Vertical glazing	min. 5 mm (10 to 20 mm is recommended)	-
Ceiling and conservatory blinds	min. 10 cm	min. 5 cm

Condensation can form at night or on cold days when the temperature between the pleated blind and the glass pane drops considerably. Sufficient circulation of air in this case helps to prevent potential damage (e.g. water stains).

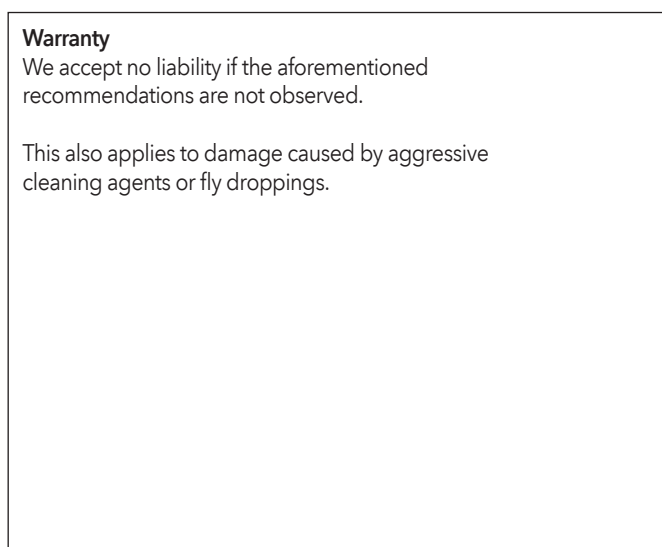
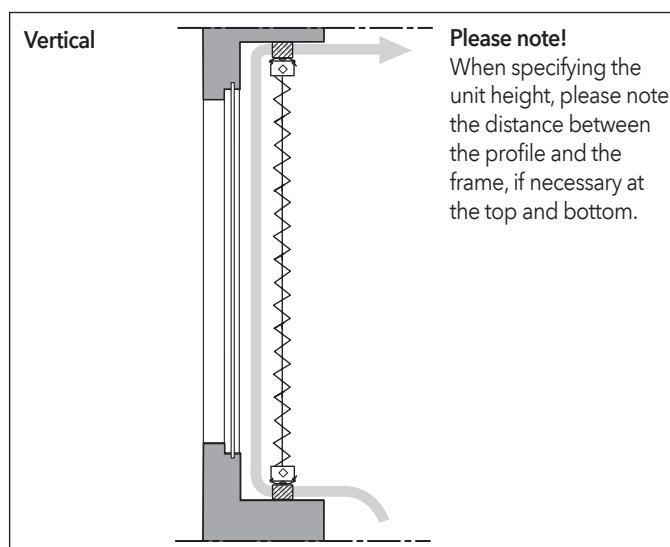
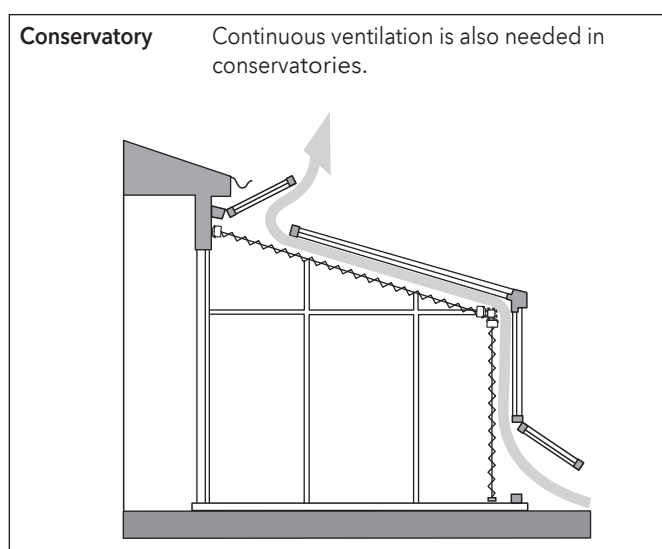
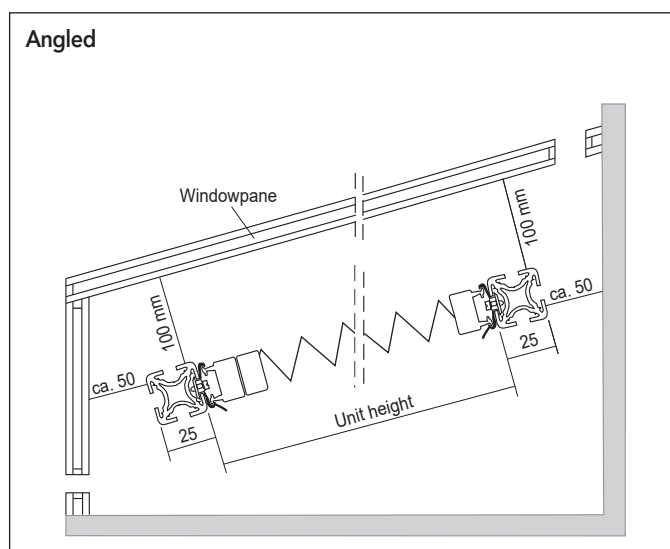



MHZ Hachtel GmbH & Co. KG
Sindelfinger Straße 21
D-70771 Leinfelden-Echterdingen
Telefon +49 800 123 654 779
E-Mail: auftrag@mhz.de
www.mhz.de

MHZ Hachtel & Co. Ges.m.b.H.
Laxenburger Straße 244
A-1230 Wien
Telefon +43 810 95 10 05
E-Mail: auftrag@mhz.at
www.mhz.at

MHZ Hachtel & Co. AG
Eichstrasse 10
CH-8107 Buchs/Zürich
Telefon +41 848 47 13 13
E-Mail: info@mhz.ch
www.mhz.ch

MHZ Hachtel S.à.r.l.
27, Rue de Steinfort
L-8366 Hagen
Téléphone +352 311 421-1
E-Mail: info@mhz.lu
www.mhz.lu

ATES-Groupe MHZ
1 B, rue Pégase
CS 20163
F 67960 Entzheim
Téléphone +33 388 10 16 20
E-Mail: info@ates-mhz.com
www.ates-mhz.com