

Caractéristiques techniques

Dispositif de compensation et profilé Maxi	172
Fenêtres verticales et portes	173 - 179
Fenêtres de toit	180 - 183
Formes hors standard verticales, stores tendus	184 - 188
Formes hors standard verticales, stores à suspension libre	189 - 191
Formes hors standard verticales, stores fixes	192
Stores sous toiture et véranda, standard	193 - 194
Stores sous toiture et véranda, formes hors standard	195 - 197

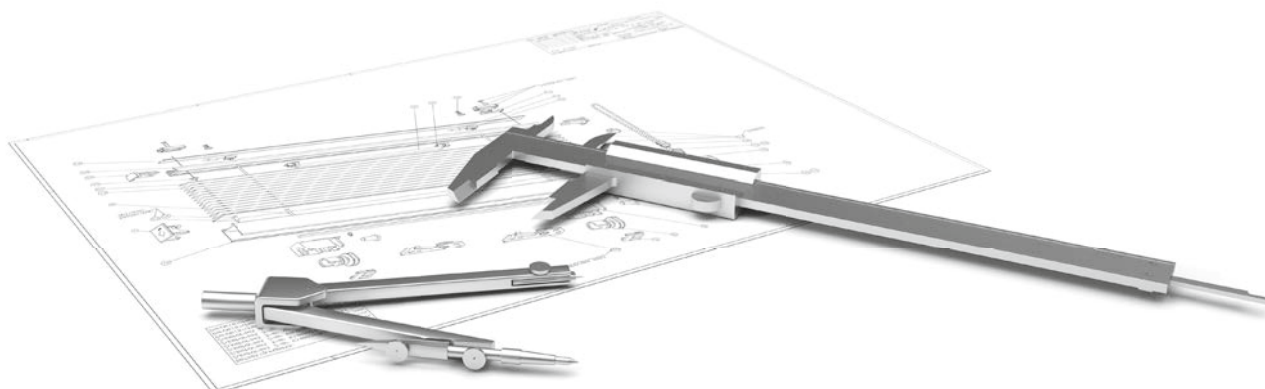

Caractéristiques techniques

Dispositif de compensation et profilé Maxi

Pour les modèles 11-8120, 11-8220, 11-8222, 11-8320, 11-8370, 11-7120, 11-7220, 11-7370, 11-7122, 11-7223, 11-7372

Dispositif de compensation

Inspirés par la technique de construction des ponts, les ingénieurs MHZ ont développé un profilé en aluminium qui exerce une pression à l'intérieur des profilés et les met sous tension. Cette technique permet un alignement et une tenue rectiligne des profilés pour les stores de 180 cm de large (hauteur de store max. 200 cm).

Les stores plissés nid d'abeilles DUETTE® sont réglés en usine. Des réglages chez le client sont toujours possibles à l'aide de la clé Allen jointe à la livraison.

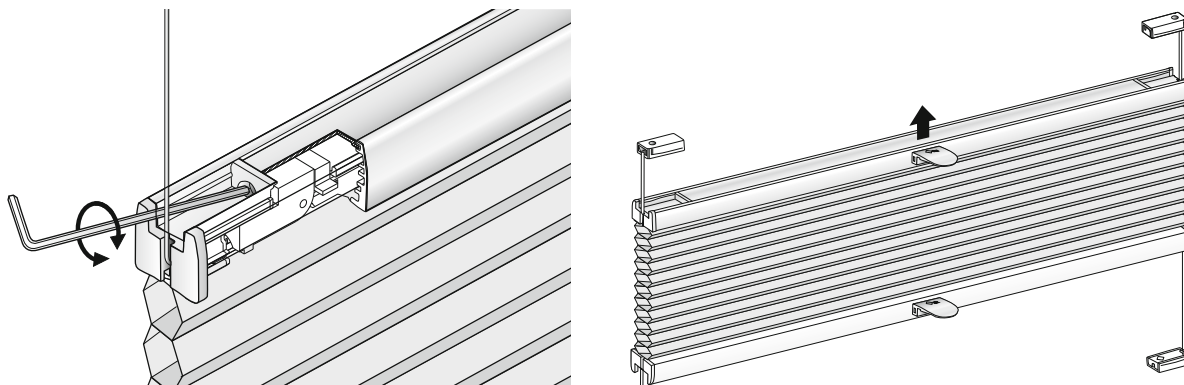

Ce dispositif de compensation est recommandé à partir d'une largeur de store de 120 cm et ne peut être utilisé qu'avec le profilé Maxi. Il ne peut être mis en place ultérieurement qu'en usine.

Attention ! Ne nettoyer les stores munis d'un dispositif de compensation qu'avec un chiffon humide. Les pièces mécaniques ne doivent pas entrer en contact avec de la lessive ou de l'eau.

Profilé Maxi

Le profilé Maxi est un profilé de manœuvre dont la hauteur est supérieure à la hauteur standard. Il est destiné aux modèles ci-dessus et leur confère davantage de stabilité. Sur demande, il peut être utilisé à partir d'une largeur de store de 120 cm. Des stores de plus petites dimensions peuvent être également équipés du profilé Maxi en cas de commande de plusieurs stores juxtaposés de différentes largeurs. Veuillez préciser ce point lors de la commande.

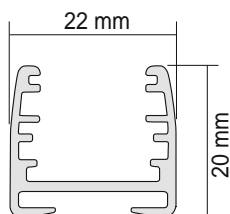

Profilé Maxi

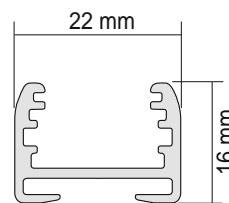

Profilé de manœuvre standard

Modèles 11-8120, 11-8220, 11-8222

Fenêtres verticales et portes : tissu fixé en haut · tissu coulissant non fixé

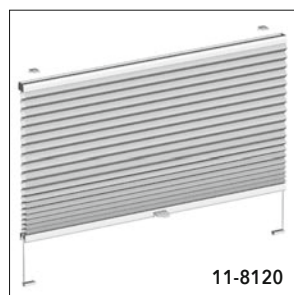

11-8120

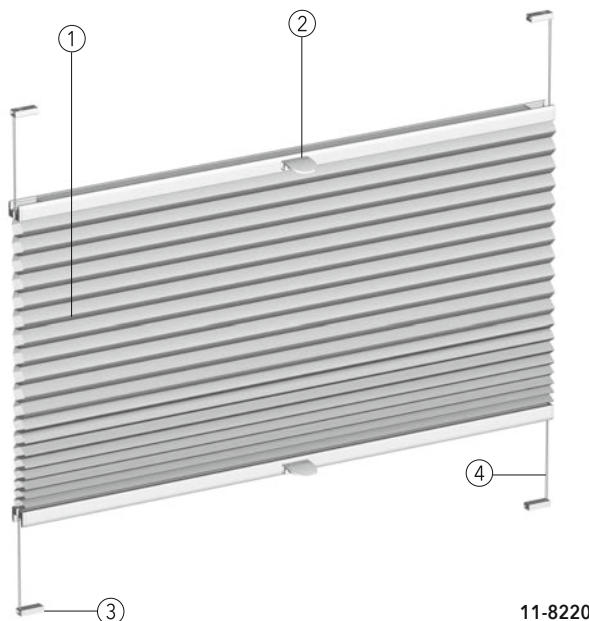
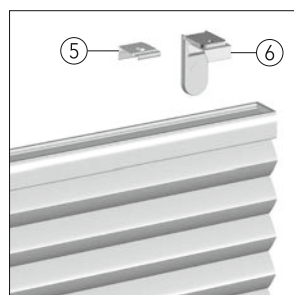

- ① Tissu
- ② Rail de tirage avec poignée
- ③ Socle tendeur
- ④ Cordon tendeur
- ⑤ Clip de montage
- ⑥ Équerre

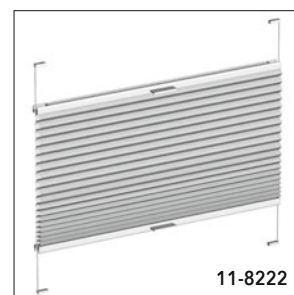

11-8222

Caractéristiques techniques

Modèles :
11-8120 Store plissé nid d'abeilles tendu avec tissu fixé en haut
11-8220 Store plissé nid d'abeilles tendu avec tissu coulissant non fixé
11-8222 Store plissé nid d'abeilles tendu avec tissu coulissant non fixé et poignée aluminium

Description : Réglage individuel de la hauteur du tissu par déplacement des rails de tirage. Rail supérieur et rails de tirage en aluminium extrudé. Tissu disponible en différentes qualités selon la collection de stores plissés nid d'abeilles. Cordons tendeurs blancs. Particulièrement adapté au montage entre parclose pour fenêtres oscillo-battantes voir page 25. Guidage parallèle du tissu par des cordons de guidage tendus sur les côtés.

Dimensions : Largeur min. 20 cm, largeur max. 150 cm (stores d'une largeur comprise entre 120 cm et 150 cm : profilé Maxi recommandé), hauteur max. 240 cm, de 150,1 cm à 180 cm de large, uniquement en association avec profilé Maxi et dispositif de compensation, hauteur max. 200 cm.

Coloris de l'armature : 100 anodisé naturel E6/EV1 171 blanc laqué RAL 9016
 372 bronze anodisé E6/3145 650 anthracite laqué similaire à DB 703
 670 noir laqué RAL 9005

Encombrement :	Hauteur du store max. (cm)	50	100	150	220	240
	Encombrement approx. (cm)*	5,5	7,5	9,5	12,5	13,5

* Store avec profilé Maxi + env. 1 cm

Tissus : Selon la collection de stores plissés nid d'abeilles DUETTE® MHZ.

Manceuvre : Le store s'ouvre et se ferme à l'aide des rails de tirage qui s'arrêtent à la position souhaitée. Pour les stores difficilement accessibles, une tige de manœuvre est disponible sur demande. Les stores à partir d'une largeur de 140,1 cm sont livrés avec 2 ou 4 poignées. Autres exécutions sur demande.

Équipement hors standard : ELLIPSIS :
 Pour les stores jusqu'à une largeur de 100 cm position ELLIPSIS à 15 cm du bord.
 Pour les stores à partir d'une largeur de 100,1 cm position ELLIPSIS à 30 cm du bord
 Poignées aluminium (seulement pour le modèle 11-8120)
 Profilé Maxi (voir page 172)
 Dispositif de compensation (voir page 172)
 Poignée articulée (seulement pour les modèles 11-8220, 11-8120)

Montage : **11-8120** Montage au plafond (standard) avec clips et socles tendeurs. Montage au mur avec équerres ou supports parclose pour montage frontal, supports adhésifs et supports pince avec plus-value. 2 supports jusqu'à une largeur de 64,9 cm, 3 supports à partir d'une largeur de 65 cm.
11-8220, 11-8222 Montage au plafond (standard) avec socles tendeurs. Équerres ou supports parclose pour montage frontal, supports adhésifs, supports pince, clips pour fenêtre et set pour fixation adhésive avec plus-value. Supports et accessoires, voir pages 26 à 32.



11-8120 11-8220, 11-8222

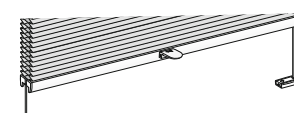
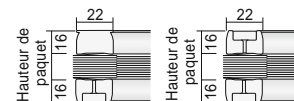

11-8120, 11-8220, 11-8222

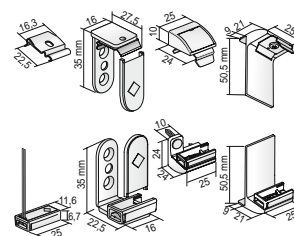

Seulement 11-8220, 11-8222

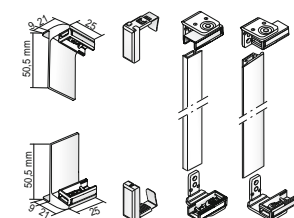

Caractéristiques techniques

Modèles 11-8320, 11-8370

Fenêtres verticales et portes : 2 tissus

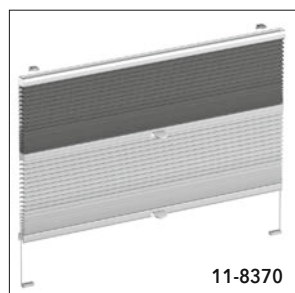

11-8370

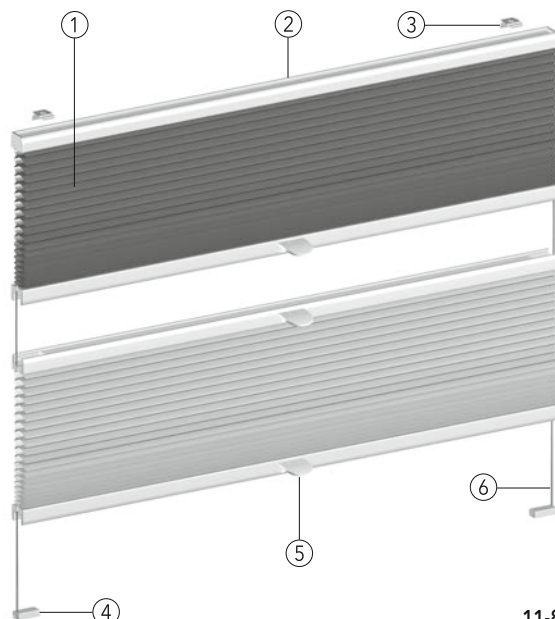
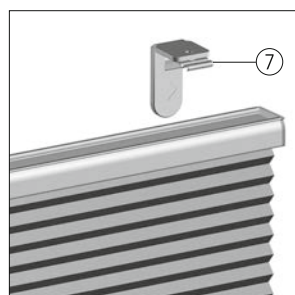

11-8320

- ① Tissu
- ② Rail supérieur
- ③ Clip de montage
- ④ Socle tendeur
- ⑤ Rail de tirage avec poignée
- ⑥ Cordon tendeur
- ⑦ Équerre

Caractéristiques techniques

Modèles : 11-8320 Store plissé nid d'abeilles tendu avec deux tissus, un fixé en haut et un coulissant non fixé en bas

11-8370 Store plissé nid d'abeilles tendu avec deux tissus fixés en haut

Description : Réglage individuel de la hauteur du tissu par déplacement des rails de tirage. Rail supérieur et rails de tirage en aluminium extrudé. Tissus disponibles en différentes qualités selon la collection de stores plissés nid d'abeilles. Cordons tendeurs blancs. Particulièrement adapté au montage entre parclozes pour les fenêtres oscillo-battantes. Guidage parallèle du tissu par des cordons de guidage tendus sur les côtés.

Dimensions : Largeur min. 20 cm, largeur max. 120 cm, hauteur max. 220 cm, de 120,1 cm à 150 cm de large (profilé Maxi recommandé), hauteur max. 150 cm, de 150,1 cm à 160 cm de large, uniquement en association avec profilé Maxi et dispositif de compensation, hauteur max. 150 cm.

Coloris de l'armature : 100 anodisé naturel E6/EV1 171 blanc laqué RAL 9016
372 bronze anodisé E6/3145 650 anthracite laqué similaire à DB 703
670 noir laqué RAL 9005

Encombrement :	Hauteur du store max. (cm)	50	100	150	220
11-8320 Encombrement approx. (cm)*		8,5	10,5	12,5	16,5
11-8370 Encombrement approx. (cm)*		8,5	9,5	11,5	15,5

* Store avec profilé Maxi + env. 1 cm

Tissus : Selon la collection de stores plissés nid d'abeilles DUETTE® MHZ.

Manœuvre : Le store s'ouvre et se ferme à l'aide des rails de tirage qui s'arrêtent à la position souhaitée. Pour les stores difficilement accessibles, une tige de manœuvre est disponible sur demande. Les stores à partir d'une largeur de 140,1 cm sont livrés avec 4 ou 6 poignées. Autres exécutions sur demande.

Équipement hors standard : **ELLIPSIS**
Pour les stores jusqu'à une largeur de 100 cm position ELLIPSIS à 15 cm du bord.
Pour les stores à partir d'une largeur de 100,1 cm position ELLIPSIS à 30 cm du bord

Poignées aluminium
Poignée articulée
Dispositif de compensation (voir page 172)

Montage : Montage au plafond (standard) avec clips et socles tendeurs. Montage au mur avec équerres ou supports parcloze pour montage frontal, supports adhésifs et supports pince avec plus-value. 2 supports jusqu'à une largeur de 64,9 cm, 3 supports à partir d'une largeur de 65 cm. Supports et accessoires, voir pages 26 à 32.

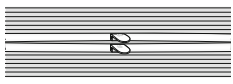
Remarque :  **11-8320 :** en standard, des aimants sont placés dans les deux profilés qui se rejoignent, permettant ainsi de couvrir une fente de lumière techniquement inévitable (voir illustration). En option, il est possible de monter le dispositif de compensation avec un profilé Maxi à partir de 120 cm et jusqu'à 150 cm de large. À partir de 150,1 cm de large, le store doit être équipé du dispositif de compensation et du profilé Maxi. Les aimants peuvent générer un champ magnétique puissant et de grande portée. Respecter les consignes ainsi qu'une distance de sécurité. Ne nettoyer les stores qu'avec un chiffon humide. Les pièces mécaniques ne doivent pas entrer en contact avec de la lessive ou de l'eau.

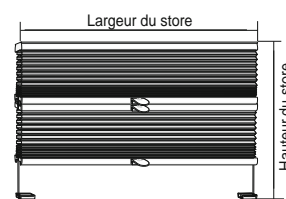

11-8320 11-8370

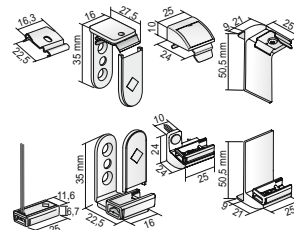
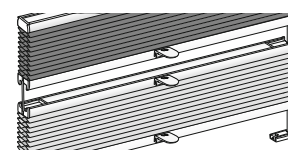
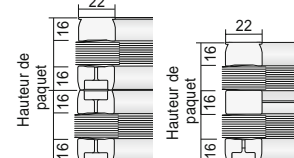

Modèle 11-8110

Fenêtres verticales et portes : manœuvre par cordon

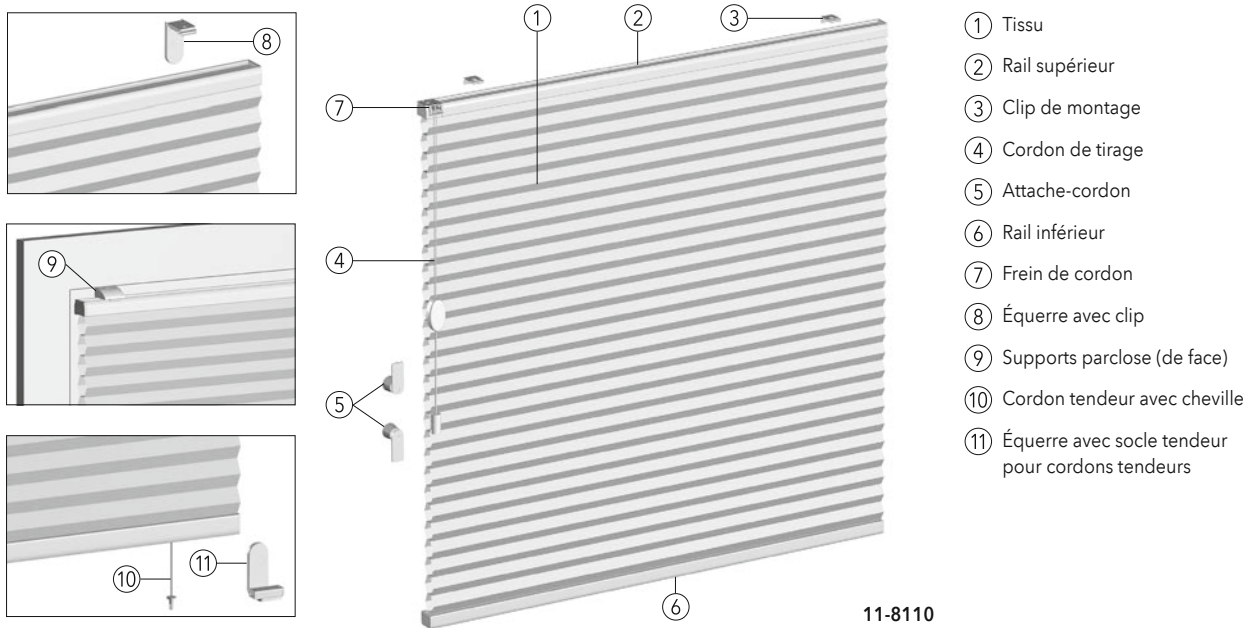

11-8110

Caractéristiques techniques

Modèle :	11-8110 Store plissé nid d'abeilles à suspension libre avec manœuvre par cordon, cordons tendeurs en option					
Description :	Manœuvre par cordon avec frein de cordon latéral intégré. Rails supérieur et inférieur en aluminium extrudé. Tissu disponible en différentes qualités selon la collection de stores plissés nid d'abeilles, cordons de tirage blancs.					
Dimensions :	Largeur min. 30 cm, largeur max. 220* cm, hauteur max. 260 cm					
Coloris de l'armature :	100 anodisé naturel E6/EV1		171 blanc laqué RAL 9016			
	372 bronze anodisé E6/3145		650 anthracite laqué similaire à DB 703			
	670 noir laqué RAL 9005					
Encombrement :	Hauteur du store max. (cm)	50	100	150	200	260
	Encombrement approx. (cm)	5,5	7,5	9,5	11,5	14
Tissu :	Selon la collection de stores plissés nid d'abeilles DUETTE® MHZ. Tissu BAMBOO impossible.					
Manœuvre :	Le store s'ouvre et se ferme à l'aide d'un cordon de tirage, blocage au moyen d'un frein de cordon. Côté de manœuvre au choix à gauche ou à droite. Longueur de manœuvre (L) standard 100 cm, autres hauteurs sur demande. L'attache-cordon est compris dans la livraison.					
Sécurité enfants :	Le lest de sécurité enfants est livré préassemblé sur le cordon. Après chaque manœuvre, fixer le cordon de tirage et le lest de sécurité sur l'attache-cordon, voir page 209.					
Équipement hors standard :	ELLIPSIS Pour les stores jusqu'à une largeur de 100 cm position ELLIPSIS à 15 cm du bord. Pour les stores à partir d'une largeur de 100,1 cm position ELLIPSIS à 30 cm du bord Le cordon tendeur passe à 5 cm du bord					
Montage :	Montage au plafond (standard) avec clips. Montage au mur avec équerres ou supports parclose pour montage frontal, supports pince avec plus-value. 2 supports jusqu'à une largeur de 99,9 cm, 3 supports à partir d'une largeur de 100 cm. Supports et accessoires, voir pages 40 à 43.					

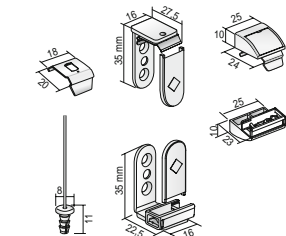
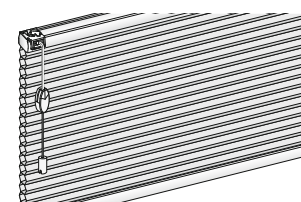
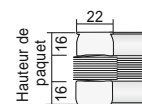

Caractéristiques techniques

Modèle 11-8130

Fenêtres verticales et portes : manœuvre par chaînette

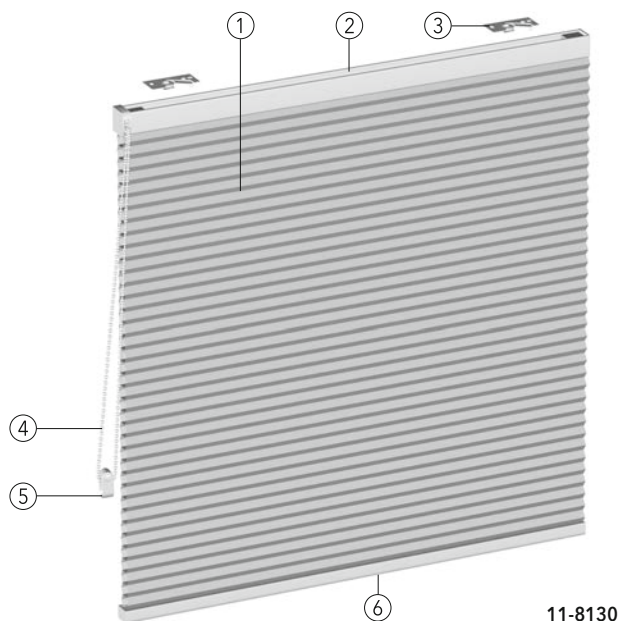
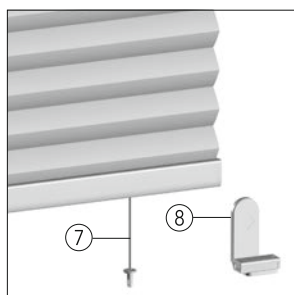

- ① Tissu
- ② Rail supérieur
- ③ Supports levier de serrage
- ④ Chaînette de manœuvre
- ⑤ Dispositif de sécurité par tension de la chaînette de manœuvre
- ⑥ Rail inférieur
- ⑦ Cordon tendeur avec cheville
- ⑧ Équerre avec socle tendeur

11-8130

Caractéristiques techniques

Modèle : 11-8130 Store plissé nid d'abeilles à suspension libre avec chaînette, cordons tendeurs en option. Mécanisme latéral avec chaînette, sortie de chaînette à l'avant.

Description : Rails supérieur et inférieur en aluminium extrudé.
Tissu disponible en différentes qualités selon la collection de stores plissés nid d'abeilles.

Dimensions : Largeur min. 35 cm, largeur max. 220 cm/400* cm, hauteur max. 260 cm, surface max. 8 m²
* Largeur de store de 220,1 cm jusqu'à 400 cm uniquement avec les tissus suivants : W2-6080, W3-6346, W3-6001, W3-6007, W3-6130, W3-6137.

Coloris de l'armature : 100 anodisé naturel E6/EV1 171 blanc laqué RAL 9016
372 bronze anodisé E6/3145 650 anthracite laqué similaire à DB 703
670 noir laqué RAL 9005

Encombrement :	Hauteur du store max. (cm)	50	100	150	200	260
	Encombrement approx. (cm)	7	9	11	13	14

Tissus : Selon la collection de stores plissés nid d'abeilles DUETTE® MHZ.
Tissu BAMBOO impossible.

Manœuvre : Le store s'ouvre et se ferme à l'aide d'une chaînette. Arrêt automatique du store.
Côté de manœuvre au choix à gauche ou à droite. Longueur de manœuvre (L) de 50 cm à 150 cm par pas de 10 cm (standard 100 cm), longueur de manœuvre de 150,1 cm à 300 cm par pas de 25 cm. Autres longueurs de manœuvre sur demande avec plus-value. Voir à ce sujet les indications page 211.

Sécurité enfants : Le dispositif de sécurité par tension de la chaînette de manœuvre est préassemblé sur la chaînette, voir également page 211. **Attention :** vérifier le sens de montage et la tension de la chaînette. Contrôler régulièrement la position du dispositif de sécurité et réajuster en cas de doute.

Équipement hors standard : **ELLIPSIS**
Pour les stores jusqu'à une largeur de 100 cm position ELLIPSIS à 15 cm du bord.
Pour les stores à partir d'une largeur de 100,1 cm position ELLIPSIS à 30 cm du bord
Chaînette métallique
Le cordon tendeur passe à 2 cm du bord

Montage : Montage au mur et au plafond avec des supports levier de serrage. Des supports pince sont disponibles avec plus-value. 2 supports jusqu'à une largeur de 149,9 cm, 3 supports à partir d'une largeur de 150 cm, 5 supports à partir d'une largeur de 230 cm. Supports et accessoires, voir pages 49 à 51.

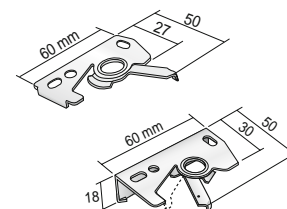
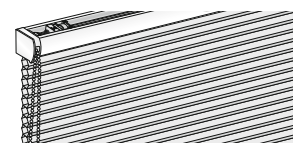
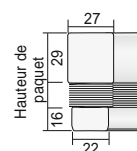
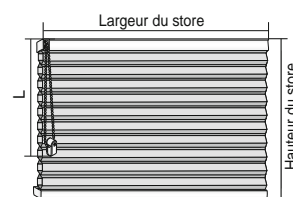

Modèle 11-8140

Fenêtres verticales et portes : moteur électrique 24 V

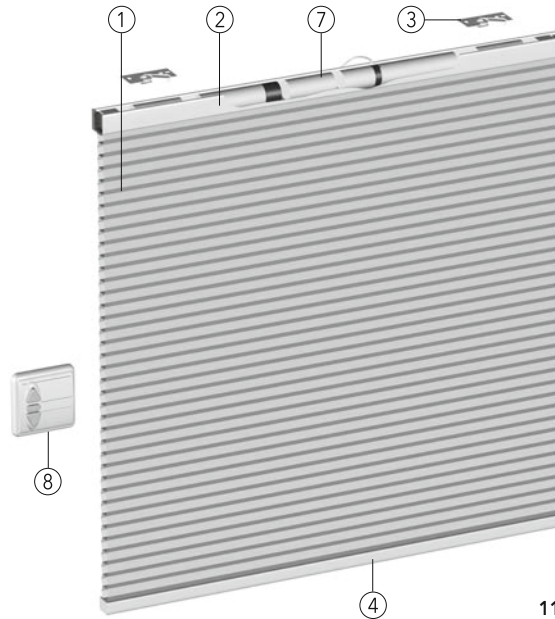
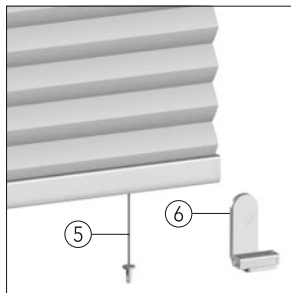

- ① Tissu
- ② Rail supérieur
- ③ Supports levier de serrage
- ④ Rail inférieur
- ⑤ Cordon tendeur avec cheville
- ⑥ Équerre avec socle tendeur
- ⑦ Moteur électrique 24 V
- ⑧ Inverseur combiné, non compris dans la livraison



11-8140

Caractéristiques techniques

Modèle :	11-8140 Store plissé nid d'abeilles à suspension libre avec moteur électrique 24 V, cordons tendeurs en option. Moteur électrique 24 V, au centre du rail supérieur, avec arrêt automatique en fin de course.												
Description :	Rails supérieur et inférieur en aluminium extrudé. Tissu disponible en différentes qualités selon la collection de stores plissés nid d'abeilles. Ce modèle convient pour les pièces humides (DIN EN 13120, L1 et L2 max., c'est-à-dire pour les espaces de vie bien chauffés et ventilés, accueillant peu de personnes, y compris les cuisines et salles de bain).												
Dimensions :	Largeur min. de 75 à 95 cm, hauteur max. 170 cm, largeur de 95 cm à max. 220 cm/400 cm*, hauteur max. 260 cm, surface 8 m ² * Largeur de store de 220,1 cm jusqu'à 400 cm uniquement avec les tissus suivants : W2-6080, W3-6346, W3-6001, W3-6007, W3-6130, W3-6137.												
Coloris de l'armature :	100 anodisé naturel E6/EV1 171 blanc laqué RAL 9016 372 bronze anodisé E6/3145 650 anthracite laqué similaire à DB 703 670 noir laqué RAL 9005												
Encombrement :	<table border="1" style="width: 100%; border-collapse: collapse; text-align: center;"> <thead> <tr> <th style="text-align: left;">Hauteur du store max. (cm)</th> <th>50</th> <th>100</th> <th>150</th> <th>200</th> <th>260</th> </tr> </thead> <tbody> <tr> <td style="text-align: left;">Encombrement approx. (cm)</td> <td>-</td> <td>9</td> <td>11</td> <td>13</td> <td>16</td> </tr> </tbody> </table>	Hauteur du store max. (cm)	50	100	150	200	260	Encombrement approx. (cm)	-	9	11	13	16
Hauteur du store max. (cm)	50	100	150	200	260								
Encombrement approx. (cm)	-	9	11	13	16								
Tissus :	Selon la collection de stores plissés nid d'abeilles DUETTE® MHZ. Tissu BAMBOO impossible.												
Manœuvre :	Le store s'ouvre et se ferme à l'aide d'un moteur électrique 24 V. Plusieurs types de commandes sont possibles : inverseur, télécommande radio, capteur de luminosité ou horloge. Pour les accessoires électriques, voir Tarif accessoires électriques. Pour les exemples de commande électrique, voir Tarif accessoires électriques.												
Équipement hors standard :	ELLIPSIS Pour les stores jusqu'à une largeur de 100 cm position ELLIPSIS à 15 cm du bord. Pour les stores à partir d'une largeur de 100,1 cm position ELLIPSIS à 30 cm du bord Le cordon tendeur passe à 2 cm du bord												
Montage :	Montage au mur et au plafond avec des supports levier de serrage. Des supports pince sont disponibles avec plus-value. 2 supports jusqu'à une largeur de 149,9 cm, 3 supports à partir d'une largeur de 150 cm, 5 supports à partir d'une largeur de 230 cm. Supports et accessoires, voir pages 49 à 51.												

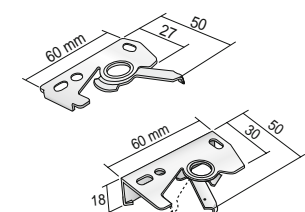
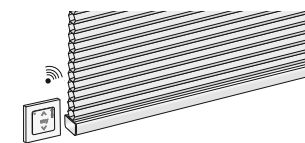
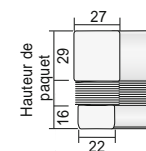
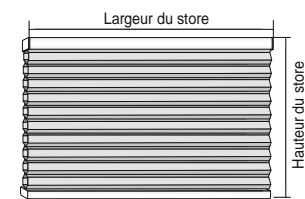

Caractéristiques techniques

Modèle 11-8145

Fenêtres verticales et portes : moteur radio avec accu 12 V

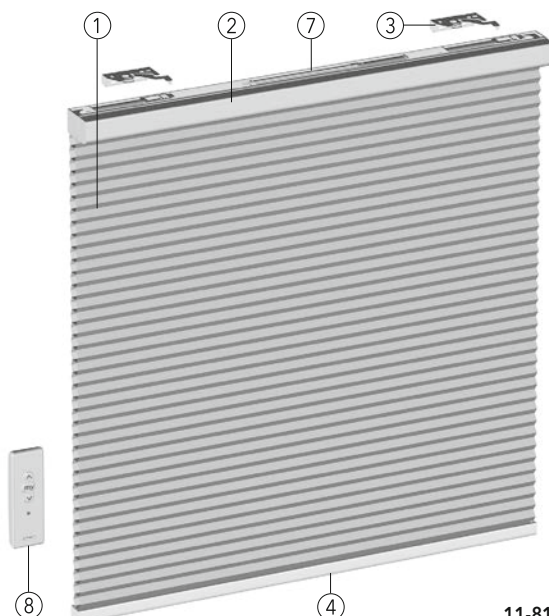
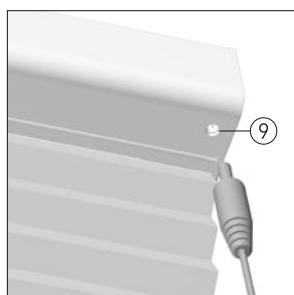
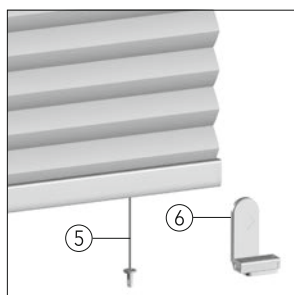

- ① Tissu
- ② Rail supérieur
- ③ Support levier de serrage, long
- ④ Rail inférieur
- ⑤ Cordon tendeur avec cheville
- ⑥ Équerre avec socle tendeur
- ⑦ Moteur radio avec accu 12 V
- ⑧ Télécommande radio, 1 canal, comprise dans la livraison
- ⑨ Prise de charge

11-8145

Caractéristiques techniques

Modèle : 11-8145 Store plissé nid d'abeilles à suspension libre avec moteur radio et accu 12 V, cordons tendeurs en option. Moteur radio 12 V, au centre du rail supérieur, avec récepteur radio intégré et arrêt automatique en fin de course, accu monté en amont. Prise de charge à droite en standard, à gauche sur demande.

Description : Commande individuelle ou de groupe. Ce modèle convient pour les pièces humides (DIN EN 13120, L1 et L2 max., c'est-à-dire pour les espaces de vie bien chauffés et ventilés, accueillant peu de personnes, y compris les cuisines et salles de bain). Rails supérieur et inférieur en aluminium extrudé. Tissu disponible en différentes qualités selon la collection de stores plissés nid d'abeilles.

Dimensions : Largeur min. 75 à 95 cm, hauteur max. 170 cm, largeur 95,1 cm à max. 220 cm/440 cm*, hauteur max. 260 cm
* Largeur de store 220,1 cm à 400 cm uniquement avec les tissus suivants : W2-6080, W3-6346, W3-6001, W3-6007, W3-6130, W3-6137

Coloris de l'armature : 100 anodisé naturel E6/EV1 171 blanc laqué RAL 9016
372 bronze anodisé E6/3145 650 anthracite laqué similaire à DB 703
670 noir laqué RAL 9005

Encombrement :	Hauteur du store max. (cm)	50	100	150	200	260
	Encombrement approx. (cm)	7	9	11	13	16

Tissus : Selon la collection de stores plissés nid d'abeilles DUETTE® MHZ. Tissu BAMBOO impossible.

Manœuvre : Le store s'ouvre et se ferme à l'aide d'un moteur radio 12 V, avec accu et télécommande radio Situo 1 RTS/Situo 5 RTS II (comprise dans la livraison). Le chargeur n'est pas compris dans la livraison. Différentes possibilités de commande par télécommande radio. Pour les accessoires électriques, voir Tarif accessoires électriques. À la livraison, accu partiellement chargé. Pour une durée de fonctionnement maximale, il doit être entièrement chargé.

Équipement hors standard : **ELLIPSIS**
Pour les stores jusqu'à une largeur de 100 cm position ELLIPSIS à 15 cm du bord.
Pour les stores à partir d'une largeur de 100,1 cm position ELLIPSIS à 30 cm du bord
Le cordon tendeur passe à 2 cm du bord

Montage : Montage au mur et au plafond avec supports levier de serrage longs. 2 supports jusqu'à une largeur de 149,9 cm, 3 supports à partir d'une largeur de 150 cm. Supports et accessoires, voir page 57.

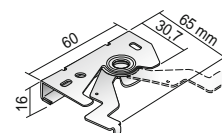
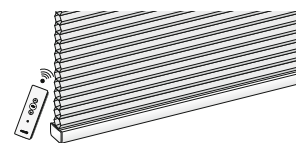
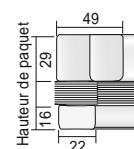
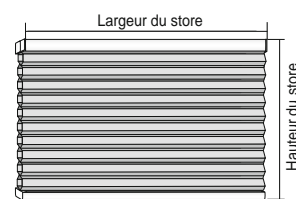

Modèle 11-8148

Fenêtres verticales et portes : moteur radio électrique 18 V / moteur radio avec accu 18 V

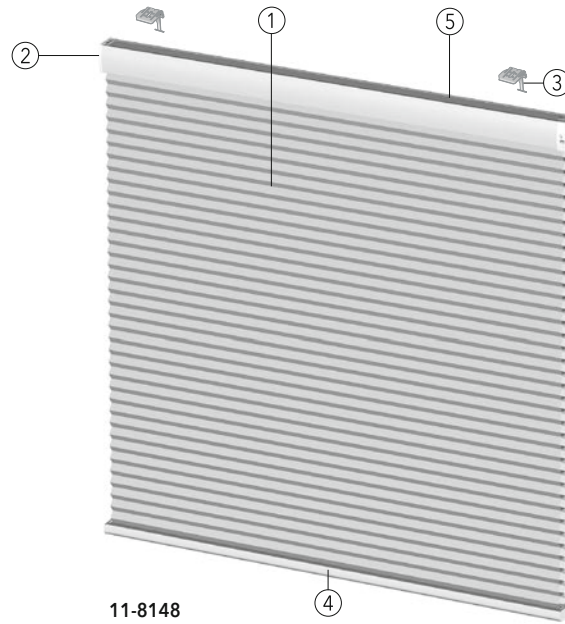
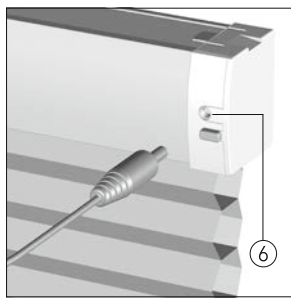

- ① Tissu
- ② Rail supérieur
- ③ Support de fixation
- ④ Rail inférieur
- ⑤ Moteur radio avec accu 18 V
- ⑥ Prise de charge

11-8148

Caractéristiques techniques

Modèle : 11-8148 Store plissé nid d'abeilles à suspension libre avec moteur électrique radio 18 V / moteur radio avec accu 18 V latéral, toujours à droite, dans le rail supérieur, prise de charge à droite en standard.

Description : Différentes possibilités de commande, compatible Smart Home. Ce modèle convient pour les pièces humides (DIN EN 13120, L1 et L2 max., c'est-à-dire pour les espaces de vie bien chauffés et ventilés, accueillant peu de personnes, y compris les cuisines et salles de bain). Rails supérieur et inférieur en aluminium extrudé. Tissu disponible en différentes qualités selon la collection de stores plissés nid d'abeilles.

Dimensions : Largeur min. 45 cm, largeur max. 220 cm/400 cm**, hauteur max. 260 cm
 * Pour les stores de 45 à 83 cm de large, l'accu se trouve à l'extérieur du rail supérieur, montage avec support aimant, accu intégré dans le rail supérieur pour stores à partir de 83,1 cm de large.
 ** Largeur de store de 220,1 cm jusqu'à 400 cm uniquement avec les tissus suivants : W2-6080, W3-6346, W3-6001, W3-6007, W3-6130, W3-6137.

Coloris de l'armature : 100 anodisé naturel E6/EV1 174 blanc mat similaire à RAL 9016
 372 bronze anodisé E6/3145 650 anthracite laqué similaire à DB 703
 670 noir laqué RAL 9005

Encombrement :	Hauteur du store max. (cm)	50	100	150	200	260
	Encombrement approx. (cm)	7	9	11	13	16

Tissus : Selon la collection de stores plissés nid d'abeilles DUETTE® MHZ. Tissu BAMBOO impossible.

Manœuvre : Le store s'ouvre et se ferme à l'aide d'un moteur électrique radio 18 V / moteur radio avec accu 18 V. Chargeur non compris dans la livraison. Différentes possibilités de commande, compatible Smart Home. Pour les accessoires électriques, voir Tarif accessoires électriques. Pour les exemples de commande électrique, voir Tarif accessoires électriques.

Équipement hors standard : **ELLIPSIS**
 Pour les stores jusqu'à une largeur de 100 cm position ELLIPSIS à 15 cm du bord.
 Pour les stores à partir d'une largeur de 100,1 cm position ELLIPSIS à 30 cm du bord

Montage : Montage au mur et au plafond avec supports de fixation. Supports et accessoires, voir page 64.

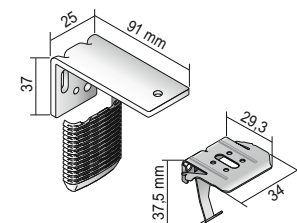
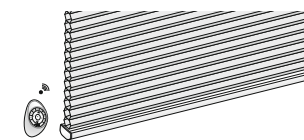
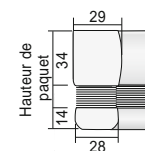
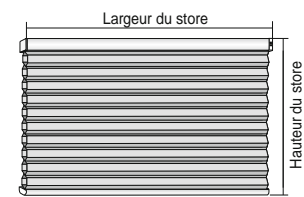

Caractéristiques techniques

Modèles 11-7120, 11-7220, 11-7370

Pour fenêtres de toit : tissu fixé en haut · tissu coulissant · 2 tissus

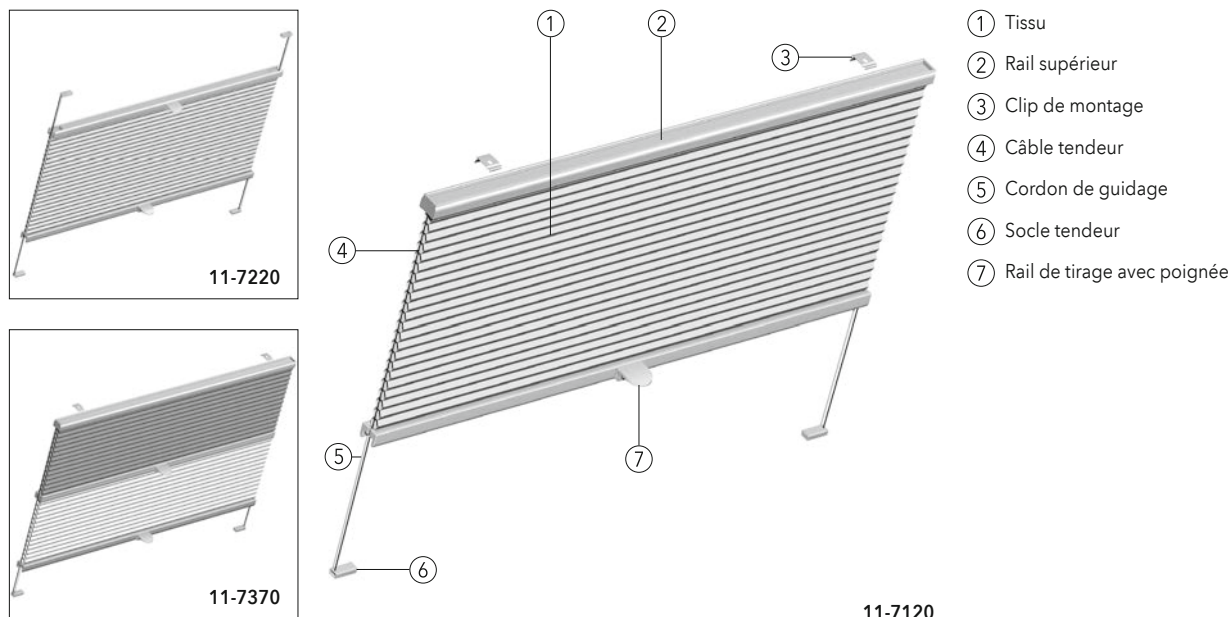

Caractéristiques techniques

Modèles :
11-7120 Store plissé nid d'abeilles tendu pour fenêtre de toit avec tissu fixé en haut
11-7220 Store plissé nid d'abeilles tendu pour fenêtre de toit avec tissu coulissant non fixé
11-7370 Store plissé nid d'abeilles tendu pour fenêtre de toit avec deux tissus fixés en haut

Description : Réglage individuel de la hauteur du tissu par déplacement des rails de tirage. Rails supérieur, médian et inférieur en aluminium extrudé. Tissu disponible en différentes qualités selon la collection de stores plissés nid d'abeilles. Cordons tendeurs blancs. Des câbles tendeurs gainés noirs guident le store plissé nid d'abeilles parallèlement à la fenêtre de toit.

Dimensions : Largeur min. 20 cm, largeur max. 150 cm, hauteur max. 150 cm
 Stores de 120 cm à 150 cm de large uniquement en association avec profilé Maxi et dispositif de compensation.

Coloris de l'armature : 100 anodisé naturel E6/EV1 171 blanc laqué RAL 9016
 372 bronze anodisé E6/3145 650 anthracite laqué similaire à DB 703
 670 noir laqué RAL 9005

Encombrement :	Hauteur du store max. (cm)	50	100	150
11-7120 Encombrement approx. (cm)		5,5	7,5	9,5
11-7220 Encombrement approx. (cm)		5,5	7,5	9,5
11-7370 Encombrement approx. (cm)		8,5	10,5	12,5

Remarque : Avec des fenêtres VELUX, la fente de lumière est d'env. 8 mm de chaque côté. Tenir compte de la position de la poignée de fenêtre. En cas de besoin, il est possible de décaler latéralement la poignée du store plissé nid d'abeilles (à indiquer lors de la commande).

Tissus : Selon la collection de stores plissés nid d'abeilles DUETTE® MHZ. Tissu BAMBOO impossible.

Manœuvre : Le store s'ouvre et se ferme à l'aide des rails de tirage qui s'arrêtent à la position souhaitée. Pour les stores difficilement accessibles, une tige de manœuvre est disponible sur demande. À partir d'une largeur de 140,1 cm, les stores sont livrés selon le modèle avec 2 ou 4 poignées. Autres exécutions sur demande.

Équipement hors standard : **ELLIPSIS**
 Pour les stores jusqu'à une largeur de 100 cm position ELLIPSIS à 15 cm du bord.
 Pour les stores à partir d'une largeur de 100,1 cm position ELLIPSIS à 30 cm du bord
 Poignées aluminium
 Dispositif de compensation

Montage : **11-7120, 11-7370** Montage au plafond (standard) avec clips. Montage au mur avec équerres, avec plus-value.
11-7220 Montage au plafond (standard) avec socles tendeurs. Montage au mur avec équerres, avec plus-value.
 Supports et accessoires, voir pages 89 à 91.

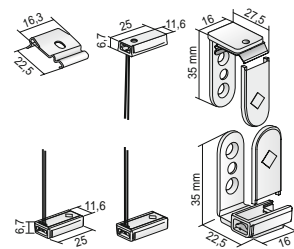
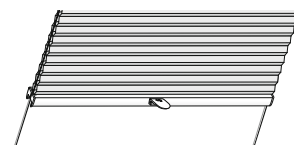
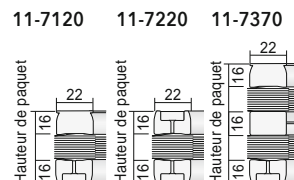
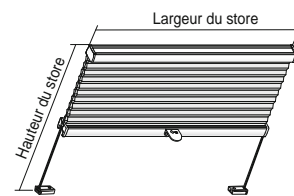

Modèles 11-7122, 11-7223, 11-7372

Pour fenêtres de toit : tissu fixé en haut · tissu coulissant non fixé · 2 tissus

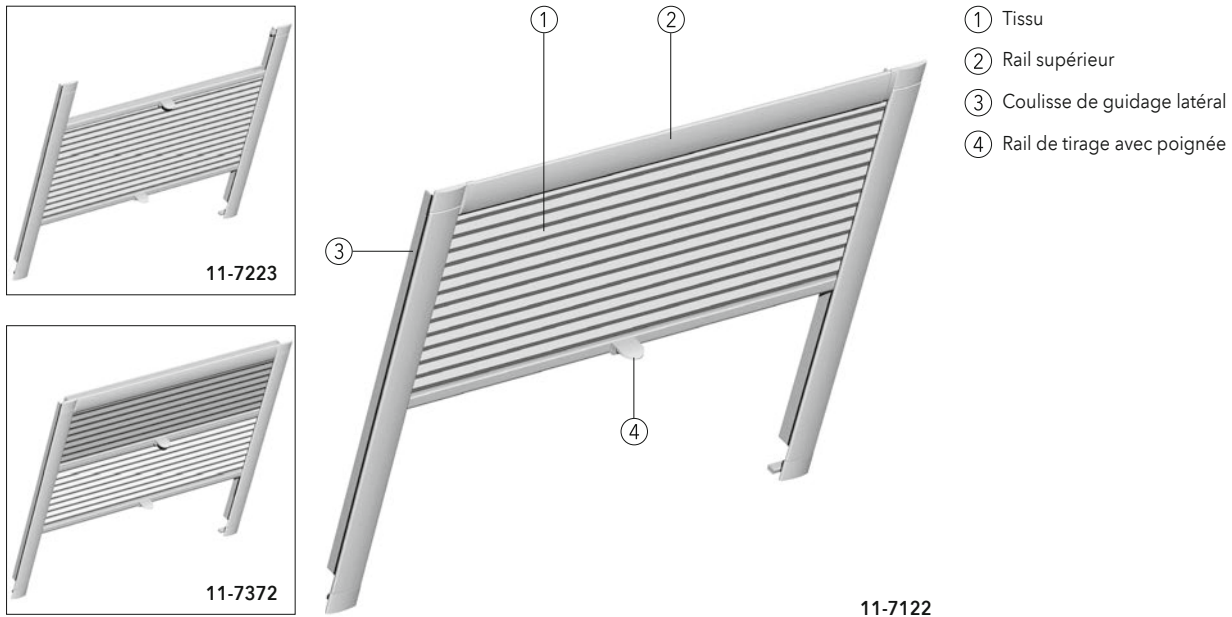

Caractéristiques techniques

- Modèles :**
- 11-7122** Store plissé nid d'abeilles tendu pour fenêtre de toit avec tissu fixé en haut et coulisses de guidage latéral
 - 11-7223** Store plissé nid d'abeilles tendu pour fenêtre de toit avec tissu coulissant non fixé et coulisses de guidage latéral
 - 11-7372** Store plissé nid d'abeilles tendu pour fenêtre de toit avec deux tissus fixés en haut et coulisses de guidage latéral

- Description :**
- Réglage individuel de la hauteur du tissu par déplacement des rails de tirage. Rails supérieur et inférieur et coulisses de guidage latéral en aluminium extrudé. Tissu disponible en différentes qualités selon la collection de stores plissés nid d'abeilles. Cordons tendeurs blancs. Les coulisses de guidage latéral servent à couvrir la fente de lumière sur le côté.

- Dimensions :**
- Largeur min. 20 cm, largeur max. 150 cm, hauteur max. 150 cm
Stores de 120 cm à 150 cm de large uniquement en association avec profilé Maxi et dispositif de compensation.

- Coloris de l'armature :**
- 100 anodisé naturel E6/EV1
 - 171 blanc laqué RAL 9016

Encombrement :	Hauteur du store max. (cm)	50	100	150
11-7122 Encombrement approx. (cm)		8,5	10,5	12,5
11-7223 Encombrement approx. (cm)		5,5	7,5	9,5
11-7372 Encombrement approx. (cm)		9,5	11,5	13,5

- Remarque :**
- Tenir compte de la position de la poignée de fenêtre. En cas de besoin, il est possible de décaler latéralement la poignée du store plissé nid d'abeilles (à indiquer lors de la commande). Incompatible avec les fenêtres de toit HEIM & HAUS.

- Tissus :**
- Selon la collection de stores plissés nid d'abeilles DUETTE® MHZ. Tissu BAMBOO impossible.

- Manceuvre :**
- Le store s'ouvre et se ferme à l'aide des rails de tirage qui s'arrêtent à la position souhaitée. Pour les stores difficilement accessibles, une tige de manœuvre est disponible sur demande.
À partir d'une largeur de 140,1 cm, les stores sont livrés selon le modèle avec 2 ou 4 poignées. Autres exécutions sur demande.

- Équipement hors standard :**
- ELLIPSIS**
Pour les stores jusqu'à une largeur de 100 cm position ELLIPSIS à 15 cm du bord.
Pour les stores à partir d'une largeur de 100,1 cm position ELLIPSIS à 30 cm du bord
Poignées aluminium
Dispositif de compensation

- Montage :**
- Fixation par supports pour fenêtres de toit. Les coulisses de guidage latéral sont vissées sur le côté du châssis. Autres accessoires, voir pages 94 à 95.

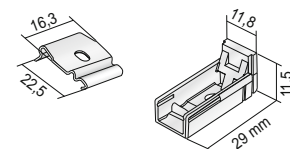
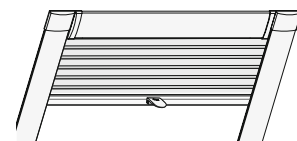
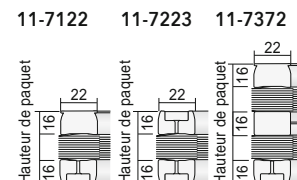
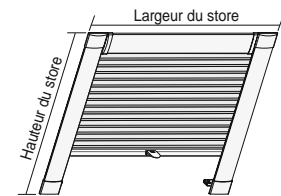

Caractéristiques techniques

Modèle 11-7145

Pour fenêtres de toit : tissu fixé en haut avec moteur radio et accu 12 V, panneau solaire inclus

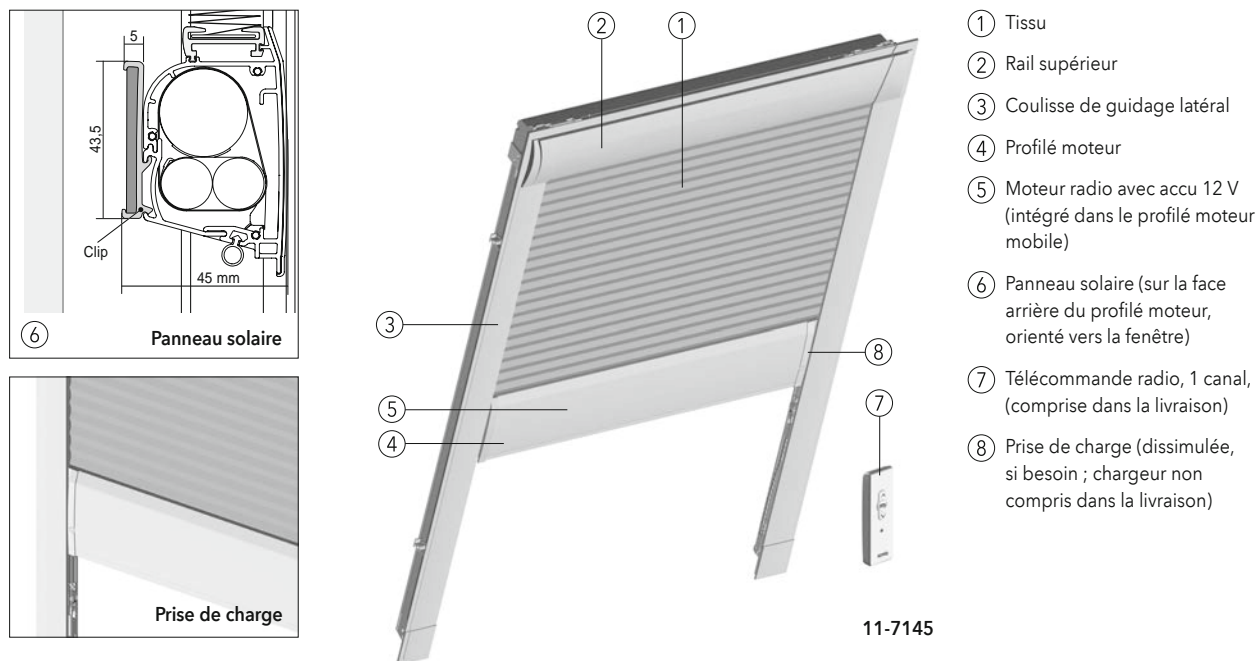

- ① Tissu
- ② Rail supérieur
- ③ Coulisse de guidage latéral
- ④ Profilé moteur
- ⑤ Moteur radio avec accu 12 V (intégré dans le profilé moteur mobile)
- ⑥ Panneau solaire (sur la face arrière du profilé moteur, orienté vers la fenêtre)
- ⑦ Télécommande radio, 1 canal, (comprise dans la livraison)
- ⑧ Prise de charge (dissimulée, si besoin ; chargeur non compris dans la livraison)

11-7145

Caractéristiques techniques

Modèle : 11-7145 Store plissé nid d'abeilles tendu pour fenêtre de toit avec tissu fixé en haut et coulisses de guidage latéral, moteur radio avec accu 12 V, panneau solaire inclus pour une alimentation électrique autonome.

Description : Moteur radio avec accu 12 V, intégré dans le profilé-moteur mobile, avec récepteur radio intégré et arrêt automatique en fin de course. Commande individuelle ou de groupe. Ce modèle convient pour les pièces humides (DIN EN 13120, L1 et L2 max., c'est-à-dire pour les espaces de vie bien chauffés et ventilés, accueillant peu de personnes, y compris les cuisines et salles de bain).
Panneau solaire sur la face arrière du profilé moteur mobile, orienté vers la fenêtre.
Prise de charge intégrée, dissimulée dans le profilé-moteur (si besoin). Profilé-moteur guidé dans des coulisses de guidage latéral en aluminium extrudé. Tissu plissé disponible en différentes qualités selon la collection MHZ.

Dimensions : Largeur min. 40 cm, largeur max. 150 cm, hauteur min. 40 cm, hauteur max. 150 cm

Coloris de l'armature : 100 anodisé naturel E6/EV1
171 blanc laqué RAL 9016

Encombrement :	Hauteur du store max. (cm)	50	100	150
11-7145 Encombrement approx. (cm)		12,5	14,5	16,5

Remarque : Incompatible avec les fenêtres de toit HEIM & HAUS.

Tissus : Voir collection MHZ.
Tissu BAMBOO impossible.

Manceuvre : Le store s'ouvre et se ferme à l'aide d'un moteur radio 12V, avec accu, panneau solaire et télécommande radio Situo 1 RTS/Situo 5 RTS II (comprise dans la livraison). Le chargeur n'est pas compris dans la livraison. Différentes possibilités de commande par télécommande radio. Pour les accessoires électriques, voir Tarif accessoires électriques.

Montage : Fixation par supports pour fenêtres de toit. Les coulisses de guidage latéral sont vissées sur le côté du châssis. Autres accessoires, voir pages 102 à 103.

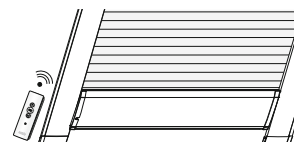
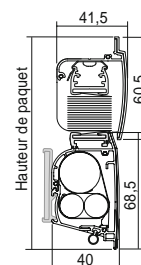

Modèle 11-7225

Pour fenêtres de toit : tissu coulissant non fixé, rail de tirage/poignée

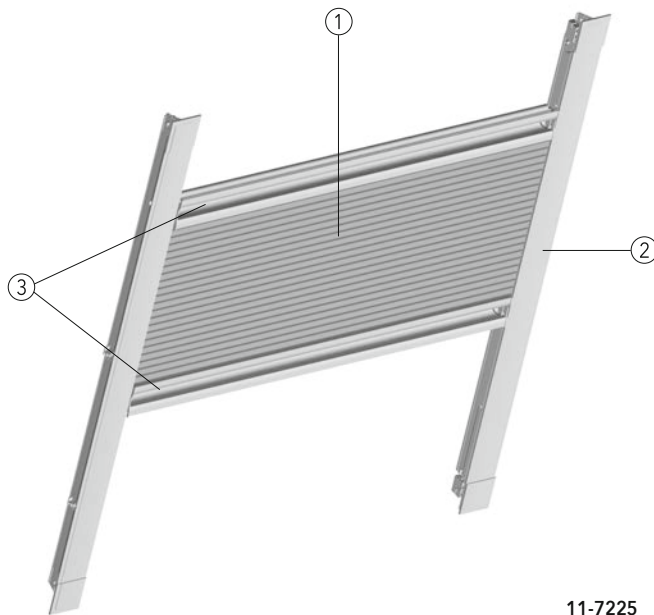

- ① Tissu
- ② Coulisse de guidage latéral
- ③ Rail de tirage/poignée continue

11-7225

Caractéristiques techniques

Modèle : 11-7225 Store plissé nid d'abeilles tendu pour fenêtre de toit avec tissu coulissant non fixé et coulisses de guidage latéral

Description : Réglage individuel de la hauteur du tissu par déplacement des rails de tirage. Rail de tirage/poignée continue sur toute la largeur du store. Rails de tirage guidés dans des coulisses de guidage latéral en aluminium extrudé. Tissu plissé disponible en différentes qualités selon la collection MHZ. Coloris des cordons tendeurs assorti au coloris du tissu. Les coulisses de guidage latéral servent à couvrir la fente de lumière sur le côté.

Dimensions : Largeur min. 20 cm, largeur max. 150 cm, hauteur max. 150 cm.

Coloris de l'armature : 100 anodisé naturel E6/EV1
171 blanc laqué RAL 9016

Encombrement :	Hauteur du store max. (cm)	50	100	150
11-7225 Encombrement approx. (cm)		8,5	10,5	12,5

Remarque : Incompatible avec les fenêtres de toit HEIM & HAUS.

Tissus : Voir collection MHZ.
Tissu BAMBOO impossible.

Manceuvre : Le store s'ouvre et se ferme à l'aide des rails de tirage qui s'arrêtent à la position souhaitée. Pour les stores difficilement accessibles, une tige de manœuvre est disponible sur demande.

Montage : Fixation par supports pour fenêtres de toit. Les coulisses de guidage latéral sont vissées sur les côtés du châssis. Autres accessoires, voir pages 102 à 103.

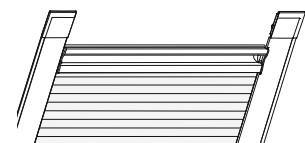
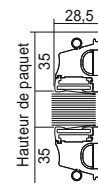
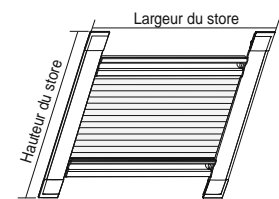

Caractéristiques techniques

Modèles 11-8550, 11-8551

Formes hors standard verticales, stores tendus : fenêtre à découpe oblique

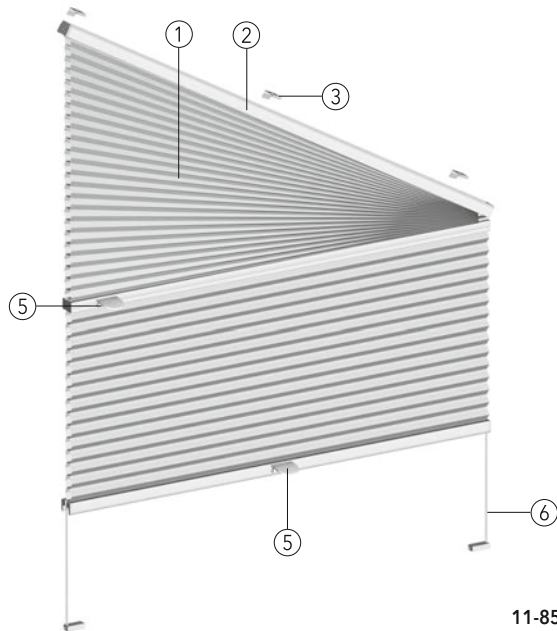
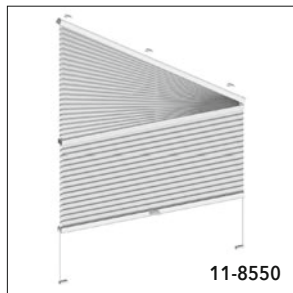

- ① Tissu
- ② Rail supérieur
- ③ Clip de montage
- ④ Équerre avec clip
- ⑤ Rail de tirage avec poignée
- ⑥ Cordon de guidage avec socle tendeur
- ⑦ Équerre avec socle tendeur

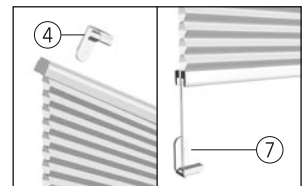

Caractéristiques techniques

Modèles :
11-8550 Store plissé nid d'abeilles tendu pour fenêtre à découpe oblique, angle d'ouverture de 5° à 60°, zone rectangulaire mobile, zone triangulaire fixe
11-8551 Store plissé nid d'abeilles tendu pour fenêtre à découpe oblique, angle d'ouverture de 5° à 45°, entièrement mobile jusque dans la zone triangulaire

Description : Réglage de la hauteur du tissu par déplacement des rails de tirage. Rails supérieur, médian et inférieur en aluminium extrudé. Tissu disponible en différentes qualités selon la collection de stores plissés nid d'abeilles. Cordons tendeurs blancs. Particulièrement adapté au montage entre parclozes pour les fenêtres oscillo-battantes. Guidage parallèle du tissu par des cordons de guidage tendus sur les côtés.

Dimensions :
11-8550 Largeur min. 30 cm, largeur max. 120 cm, hauteur max. 220 cm
11-8551 Largeur min. 40 cm, largeur max. 120 cm, hauteur max. 220 cm

Coloris de l'armature :
 100 anodisé naturel E6/EV1 171 blanc laqué RAL 9016
 372 bronze anodisé E6/3145 650 anthracite laqué similaire à DB 703
 670 noir laqué RAL 9005

Encombrement :	Hauteur du store max. (cm)	50	100	150	200	220
	Encombrement approx. (cm)	7,5	9,5	11,5	12,5	13,5

Tissus : Selon la collection de stores plissés nid d'abeilles DUETTE® MHZ.

Manceuvre : Le store s'ouvre et se ferme à l'aide du rail de tirage qui s'arrête à la position souhaitée. Le modèle **11-8551** peut être ouvert jusque dans la zone triangulaire. Poignée latérale supplémentaire sur le profilé médian. Sur le modèle **11-8550** seule la zone rectangulaire du tissu peut être ouverte, la zone triangulaire est fixe. Pour les stores difficilement accessibles, une tige de manœuvre est disponible sur demande.

Équipement hors standard : Poignée aluminium

Montage : Montage au plafond (standard) avec clips. Montage au mur avec équerres ou supports parcloze pour montage frontalet supports pince avec plus-value. 2 supports jusqu'à une largeur de 64,9 cm, 3 supports à partir d'une largeur de 65 cm. Supports et accessoires, voir pages 109 à 111.

Remarque : En raison de son poids, le modèle **11-8551** ne peut pas être monté côté triangulaire vers le bas.

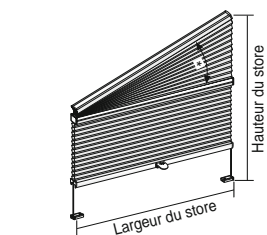

* Angle d'ouverture
11-8550 max. 60°
11-8551 max. 45°

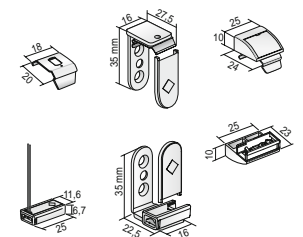
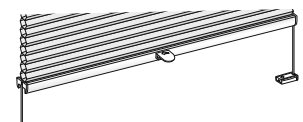
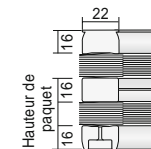

Modèles 11-8605, 11-8610

Formes hors standard verticales, stores tendus : fenêtre cintrée

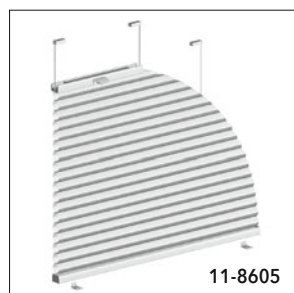

11-8605

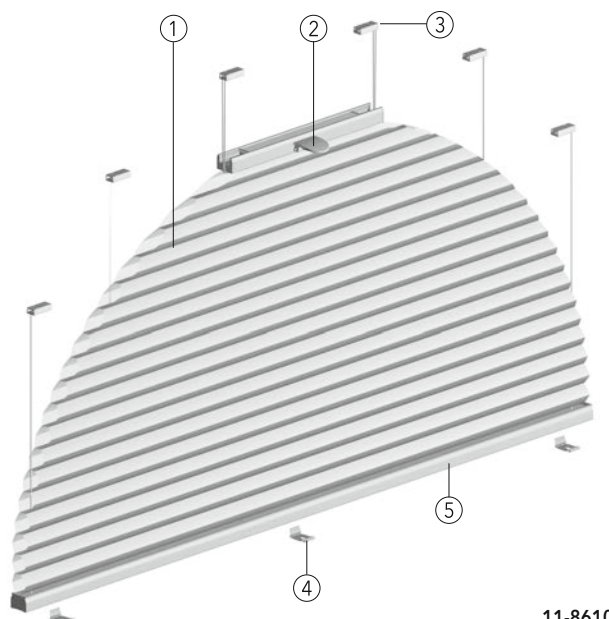

11-8610

- ① Tissu
- ② Rail de tirage avec poignée
- ③ Socle tendeur
- ④ Clip de montage
- ⑤ Rail inférieur

Caractéristiques techniques

Modèles : **11-8605** Store plissé nid d'abeilles tendu quart de cercle mobile pour fenêtre cintrée
11-8610 Store plissé nid d'abeilles tendu demi-cercle mobile pour fenêtre cintrée

Description : Réglage de la hauteur du tissu par déplacement du rail de tirage et rail inférieur en aluminium extrudé. Tissu disponible en différentes qualités selon la collection de stores plissés nid d'abeilles. Cordons tendeurs blancs. La largeur min. l correspond au tiers de la largeur du store.

Dimensions : **11-8605** Largeur min. 30 cm, largeur max. 120 cm, hauteur max. 150 cm
11-8610 Largeur min. 30 cm, largeur max. 150 cm, hauteur max. 150 cm

Coloris de l'armature : 100 anodisé naturel E6/EV1 171 blanc laqué RAL 9016
 372 bronze anodisé E6/3145 650 anthracite laqué similaire à DB 703
 670 noir laqué RAL 9005

Encombrement :	Hauteur du store max. (cm)	50	100	150
	Encombrement approx. (cm)	5,5	7,5	9,5

Remarque : **À commander impérativement avec gabarit. (Indiquer les dimensions finies)**
 Tenir compte de la mise en éventail possible du tissu.

Tissus : Selon la collection de stores plissés nid d'abeilles DUETTE® MHZ.

Manœuvre : Le store s'ouvre et se ferme à l'aide du rail de tirage qui s'arrête à la position souhaitée. Pour les stores difficilement accessibles, une tige de manœuvre est disponible sur demande.

Équipement hors standard : Poignées aluminium, poignée articulée

Montage : Montage au plafond (standard) avec clips et socles tendeurs.
 Montage au mur avec équerres ou supports parcloles avec plus-value.
 Supports et accessoires, voir pages 114 à 116.

11-8605

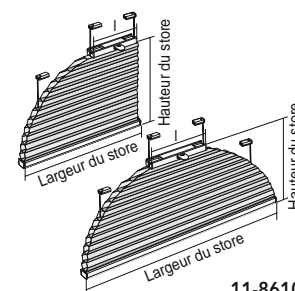

11-8610

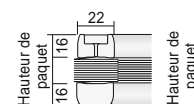

11-8605

11-8610

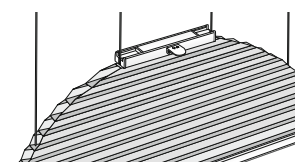

Caractéristiques techniques

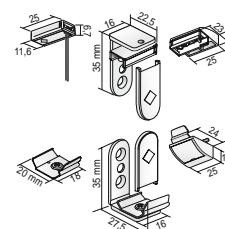

Modèles 11-8722, 11-8723

Formes hors standard verticales, stores tendus : fenêtre triangulaire

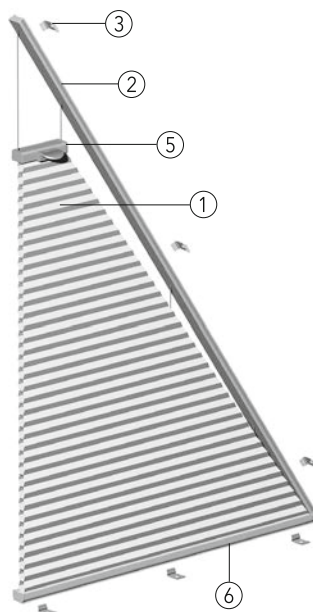
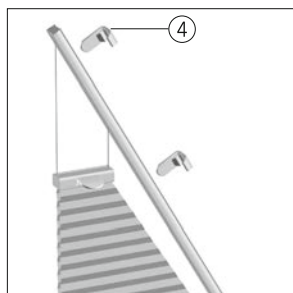
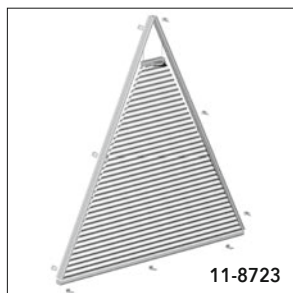

- ① Tissu
- ② Rail latéral
- ③ Clip de montage
- ④ Équerre avec clip
- ⑤ Rail de tirage avec poignée
- ⑥ Rail inférieur

Caractéristiques techniques

Modèles : 11-8722 Store plissé nid d'abeilles tendu pour fenêtre triangulaire à angle droit
11-8723 Store plissé nid d'abeilles tendu pour fenêtre triangulaire

Description : Réglage de la hauteur du tissu par déplacement du rail de tirage. Rails de tirage, latéraux et inférieur en aluminium extrudé. Tissu disponible en différentes qualités selon la collection de stores plissés nid d'abeilles. Cordons tendeurs blancs. Pour des raisons techniques, la pointe de ces modèles reste libre (largeur min. l = 7 cm).

Dimensions : Largeur min. 30 cm, largeur max. 120 cm, hauteur max. 200 cm

Coloris de l'armature : 100 anodisé naturel E6/EV1 171 blanc laqué RAL 9016
372 bronze anodisé E6/3145 650 anthracite laqué similaire à DB 703
670 noir laqué RAL 9005

Encombrement :	Hauteur du store max. (cm)	50	100	150	200
	Encombrement approx. (cm)	5,5	7,5	9,5	11,5

Remarque : Tenir compte de la mise en éventail possible du tissu.

Tissus : Selon la collection de stores plissés nid d'abeilles DUETTE® MHZ.

Manœuvre : Le store s'ouvre et se ferme à l'aide du rail de tirage qui s'arrête à la position souhaitée. Pour les stores difficilement accessibles, une tige de manœuvre est disponible sur demande.

Équipement hors standard : Poignées aluminium

Montage : Montage au plafond (standard) avec clips. Montage au mur avec équerres, supports parclose pour montage frontal avec plus-value. 11 supports par store. Supports et accessoires, voir pages 121 à 122.

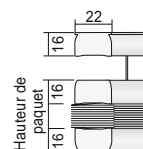

11-8722

11-8723

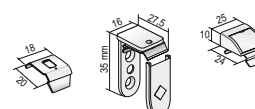
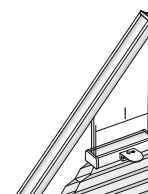
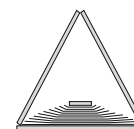
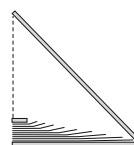

Modèles 11-8922, 11-8923

Formes hors standard verticales, stores tendus : fenêtre trapézoïdale

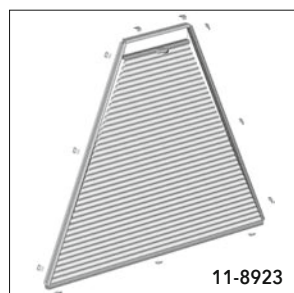

11-8923

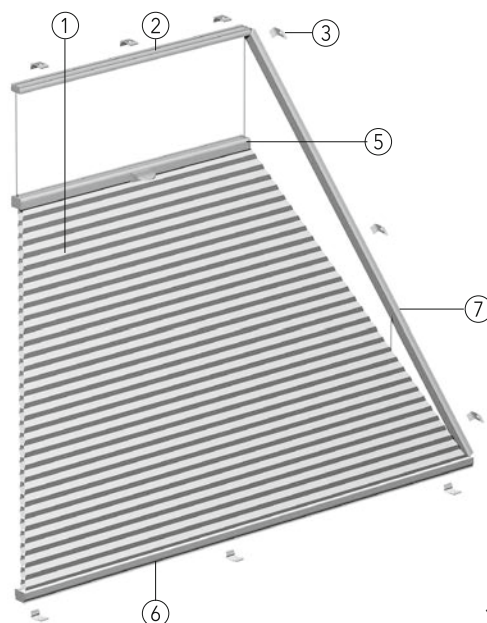
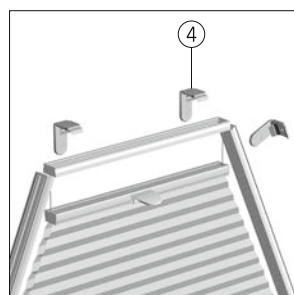

- ① Tissu
- ② Rail supérieur
- ③ Clip de montage
- ④ Équerre avec clip
- ⑤ Rail de tirage avec poignée
- ⑥ Rail inférieur
- ⑦ Rail latéral

11-8922

Caractéristiques techniques

Modèles : 11-8922 Store plissé nid d'abeilles tendu pour fenêtre trapézoïdale à angle droit
11-8923 Store plissé nid d'abeilles tendu pour fenêtre trapézoïdale

Description : Réglage de la hauteur du tissu par déplacement du rail de tirage. Rails supérieur, de tirage, latéraux et inférieur en aluminium extrudé. Tissu disponible en différentes qualités selon la collection de stores plissés nid d'abeilles. Cordons tendeurs blancs. Largeur min. l = 7 cm.

Dimensions : 11-8922 Largeur min. 30 cm, largeur max. 150 cm, hauteur max. 200 cm distance max. (a) 120 cm
11-8923 Largeur min. 30 cm, largeur max. 150 cm, hauteur max. 200 cm

Coloris de l'armature : 100 anodisé naturel E6/EV1 171 blanc laqué RAL 9016
372 bronze anodisé E6/3145 650 anthracite laqué similaire à DB 703
670 noir laqué RAL 9005

Encombrement :	Hauteur du store max. (cm)			
	50	100	150	200
Encombrement approx. (cm)	5,5	7,5	9,5	11,5

Remarque : Tenir compte de la mise en éventail possible du tissu.

Tissus : Selon la collection de stores plissés nid d'abeilles DUETTE® MHZ.

Manceuvre : Le store s'ouvre et se ferme à l'aide du rail de tirage qui s'arrête à la position souhaitée. Pour les stores difficilement accessibles, une tige de manœuvre est disponible sur demande.

Équipement hors standard : Poignées aluminium

Montage : Montage au plafond (standard) avec clips. Montage au mur avec équerres, supports parclose pour montage frontal avec plus-value. 11 supports par store. Supports et accessoires, voir pages 121 à 122.

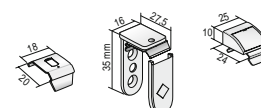
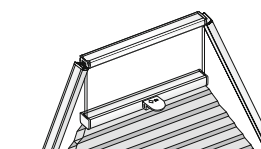
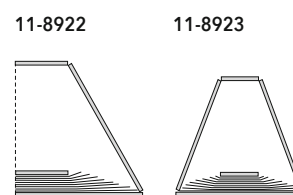
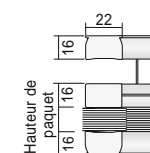
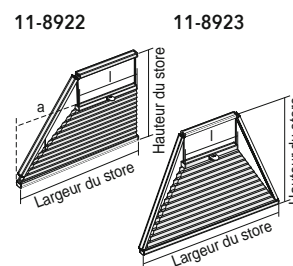

Caractéristiques techniques

Modèles 11-8422, 11-8433, 11-8823

Formes hors standard verticales, stores tendus : fenêtres pentagonale et hexagonale

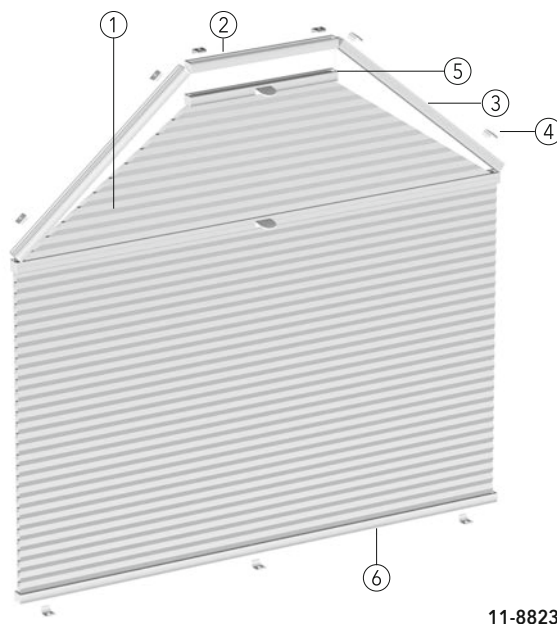
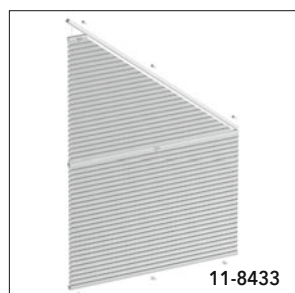
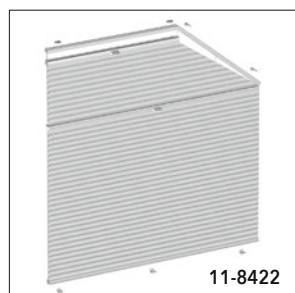

- ① Tissu
- ② Rail supérieur
- ③ Rail latéral
- ④ Clip de montage
- ⑤ Rail de tirage avec poignée
- ⑥ Rail inférieur
- ⑦ Équerre avec clip

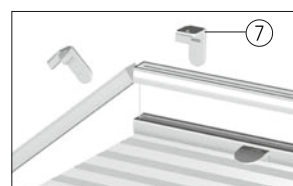

Caractéristiques techniques

Modèles :
11-8422 Store plissé nid d'abeilles tendu pour fenêtre pentagonale
11-8433 Store plissé nid d'abeilles tendu pour fenêtre à découpe oblique
11-8823 Store plissé nid d'abeilles tendu pour fenêtre hexagonale

Description : Réglage de la hauteur du tissu par déplacement des rails de tirage. Rails supérieur, de tirage, latéraux et inférieur en aluminium extrudé. Tissu disponible en différentes qualités selon la collection de stores plissés nid d'abeilles. Cordons tendeurs blancs. Pour des raisons techniques, la pointe du modèle **11-8433** reste libre (largeur min. l = 7 cm).

Dimensions :
11-8422 Largeur min. 30 cm, largeur max. 120 cm, hauteur max. 200 cm, de 120,1 cm à 150 cm de large, hauteur max. 150 cm, distance max. (a) 120 cm
11-8433 Largeur min. 30 cm, largeur max. 120 cm, hauteur max. 200 cm, distance max. (a) 120 cm
11-8823 Largeur min. 30 cm, largeur max. 120 cm, hauteur max. 200 cm, de 120,1 cm à 150 cm de large, hauteur max. 150 cm

Coloris de l'armature :
 100 anodisé naturel E6/EV1 171 blanc laqué RAL 9016
 372 bronze anodisé E6/3145 650 anthracite laqué similaire à DB 703
 670 noir laqué RAL 9005

Encombrement :	Hauteur du store max. (cm)			
	50	100	150	200
Encombrement approx. (cm)	7,5	9,5	11,5	13,5

Remarque : Tenir compte de la mise en éventail possible du tissu.

Tissus : Selon la collection de stores plissés nid d'abeilles DUETTE® MHZ.

Manœuvre : Le store s'ouvre et se ferme à l'aide du rail de tirage qui s'arrête à la position souhaitée. Pour les stores difficilement accessibles, une tige de manœuvre est disponible sur demande.

Équipement hors standard : Poignées aluminium

Montage : Montage au plafond (standard) avec clips. Montage au mur avec équerres, supports parclose pour montage frontal avec plus-value. 11 supports par store. Supports et accessoires, voir pages 127 à 128.

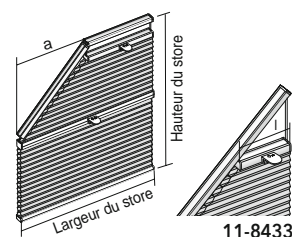

11-8422, 11-8823 11-8433

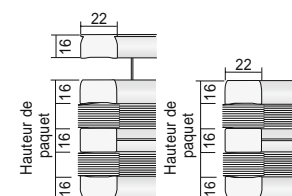

11-8422

11-8433

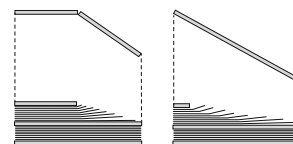

11-8823

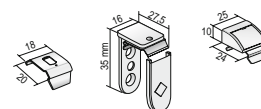
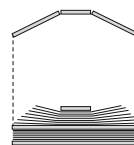

Modèles 11-8410, 11-8460

Formes hors standard verticales, suspension libre : fenêtre à découpe oblique



11-8460

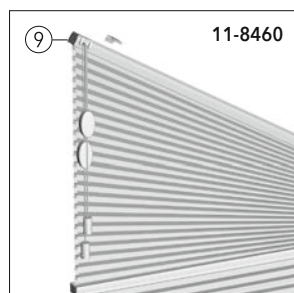

11-8460

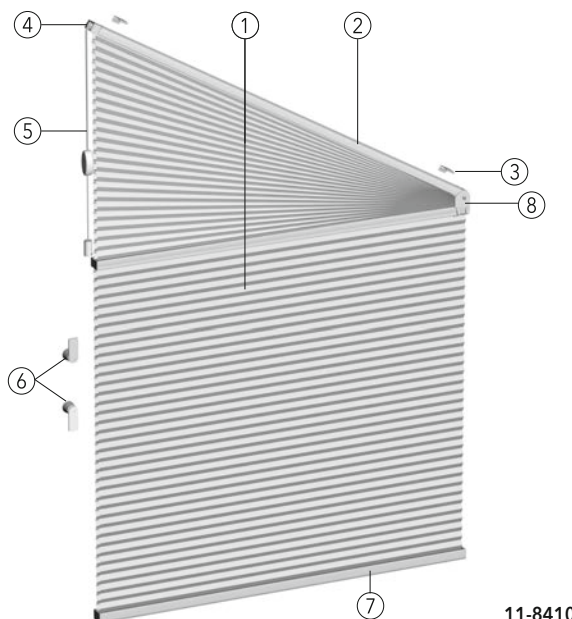

- ① Tissu
- ② Rail supérieur
- ③ Clip de montage
- ④ Frein de cordon
- ⑤ Cordon de tirage
- ⑥ Attache-cordon
- ⑦ Rail inférieur
- ⑧ Articulation bande d'acier
- ⑨ Modèle 11-8460
2 cordons de tirage en haut

11-8410

Caractéristiques techniques

- Modèles :**
- 11-8410** Store plissé nid d'abeilles à suspension libre pour fenêtre à découpe oblique, angle d'ouverture de 5° à 45°, un cordon de tirage, avec articulation et frein de cordon
 - 11-8460** Store plissé nid d'abeilles à suspension libre pour fenêtre à découpe oblique, angle d'ouverture de 5° à 60°, deux cordons de tirage en haut, sans freins de cordon, avec articulation en acier

Description : Manœuvre par cordon de tirage. Le tissu peut également être ouvert dans la partie oblique. Rails supérieur, médian et inférieur en aluminium extrudé. Tissu disponible en différentes qualités selon la collection de stores plissés nid d'abeilles. Cordons de tirage blancs.

Dimensions :

- 11-8410** Largeur min. 30 cm, largeur max. 100 cm, hauteur max. 260 cm
- 11-8460** Largeur min. 30 cm, largeur max. 150 cm, hauteur max. 260 cm

Coloris de l'armature :

100 anodisé naturel E6/EV1	171 blanc laqué RAL 9016
372 bronze anodisé E6/3145	650 anthracite laqué similaire à DB 703
670 noir laqué RAL 9005	

Encombrement :	Hauteur du store max. (cm)	50	100	150	200	260
	Encombrement approx. (cm)	7,5	9,5	11,5	13,5	16,5

Tissus : Selon la collection de stores plissés nid d'abeilles DUETTE® MHZ. Tissu BAMBOO impossible.

Manœuvre :

- 11-8410** Le store s'ouvre et se ferme à l'aide d'un cordon de tirage, blocage avec un frein de cordon, choix libre du côté de manœuvre.
- 11-8460** Le store s'ouvre et se ferme à l'aide de 2 cordons de tirage sans freins de cordon. Blocage du tissu par enroulement autour de l'attache-cordon. Manœuvre en haut.

Longueur de manœuvre (L) standard 100 cm, autres hauteurs sur demande. L'attache-cordon est compris dans la livraison.

Sécurité enfants : Le lest de sécurité enfants est livré préassemblé sur le cordon. Après chaque manœuvre, le cordon de tirage et le lest de sécurité doivent être fixés sur l'attache-cordon.

Montage : Montage au plafond (standard) avec clips. Montage au mur avec équerres, supports parclose pour montage frontal ou supports pince avec plus-value. 2 supports jusqu'à une largeur de 99,9 cm, 3 supports à partir d'une largeur de 100 cm. Supports et accessoires, voir pages 133 à 134.

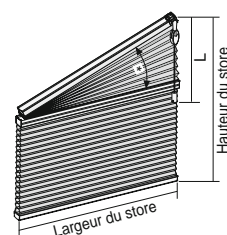

* Angle d'ouverture
11-8410 max. 35°
11-8460 max. 60°

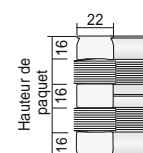

11-8410

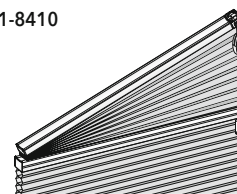

11-8460

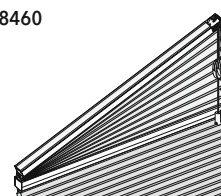

Caractéristiques techniques

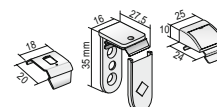

Modèles 11-8465, 11-8470

Formes hors standard verticales, suspension libre : fenêtre à découpe oblique

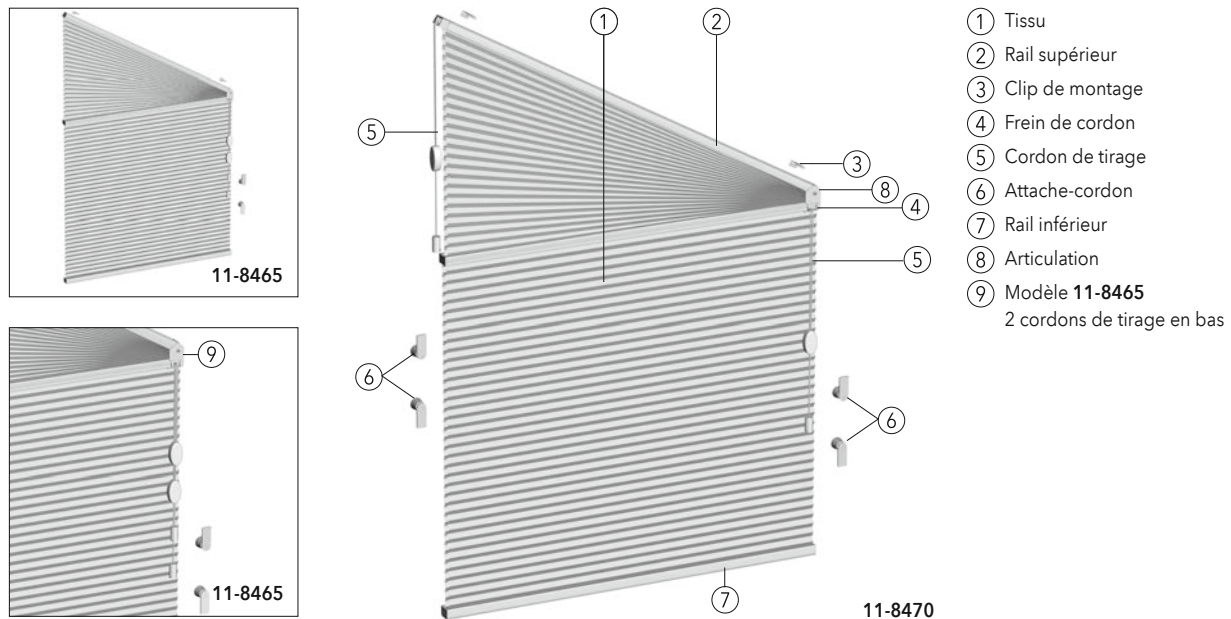

- ① Tissu
- ② Rail supérieur
- ③ Clip de montage
- ④ Frein de cordon
- ⑤ Cordon de tirage
- ⑥ Attache-cordon
- ⑦ Rail inférieur
- ⑧ Articulation
- ⑨ Modèle 11-8465
2 cordons de tirage en bas

Caractéristiques techniques

- Modèles :**
- 11-8465** Store plissé nid d'abeilles à suspension libre pour fenêtre à découpe oblique, angle d'ouverture de 5° à 60°, deux cordons de tirage en bas, avec articulation, frein de cordon dans la zone rectangulaire, sans frein de cordon dans la zone triangulaire
 - 11-8470** Store plissé nid d'abeilles à suspension libre pour fenêtre à découpe oblique, angle d'ouverture de 5° à 60°, avec deux cordons de tirage (un de chaque côté), avec articulation et freins de cordon

- Description :** Manœuvre par cordon de tirage. Le tissu peut également être ouvert dans la partie oblique. Rails supérieur, médian et inférieur en aluminium extrudé. Tissu disponible en différentes qualités selon la collection de stores plissés nid d'abeilles. Cordons de tirage blancs.

- Dimensions :** Largeur min. 30 cm, largeur max. 150 cm, hauteur max. 260 cm

- Coloris de l'armature :**
- | | |
|----------------------------|---|
| 100 anodisé naturel E6/EV1 | 171 blanc laqué RAL 9016 |
| 372 bronze anodisé E6/3145 | 650 anthracite laqué similaire à DB 703 |
| 670 noir laqué RAL 9005 | |

Encombrement :	Hauteur du store max. (cm)	50	100	150	200	260
	Encombrement approx. (cm)	7,5	9,5	11,5	13,5	16,5

- Tissus :** Selon la collection de stores plissés nid d'abeilles DUETTE® MHZ. Tissu BAMBOO impossible.

- Manœuvre :**
- 11-8465** Le store s'ouvre et se ferme à l'aide de 2 cordons de tirage. Dans la zone rectangulaire, blocage avec un frein de cordon, dans la zone triangulaire sans frein de cordon, blocage par enroulement autour de l'attache-cordon, manœuvre en bas.
 - 11-8470** Le store s'ouvre et se ferme à l'aide d'un cordon de tirage, blocage avec un frein de cordon. Manœuvre en haut et en bas.
- Longueur de manœuvre (L) standard 100 cm, autres hauteurs sur demande. L'attache-cordon est compris dans la livraison.

- Sécurité enfants :** Le lest de sécurité enfants est livré préassemblé sur le cordon. Après chaque manœuvre, le cordon de tirage et le lest de sécurité doivent être fixés sur l'attache-cordon.

- Montage :** Montage au plafond (standard) avec clips. Montage au mur avec équerres, supports parclose pour montage frontal et supports pince avec plus-value. 2 supports jusqu'à une largeur de 99,9 cm, 3 supports à partir d'une largeur de 100 cm. Supports et accessoires, voir pages 133 à 134.

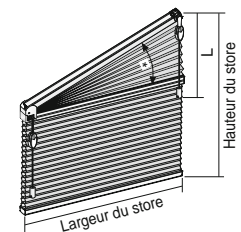

* Angle d'ouverture max. 60°

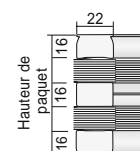

11-8465

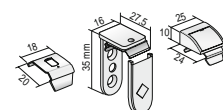
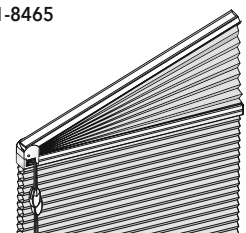

Modèles 11-8710, 11-8780

Formes hors standard verticales, suspension libre : fenêtre triangulaire

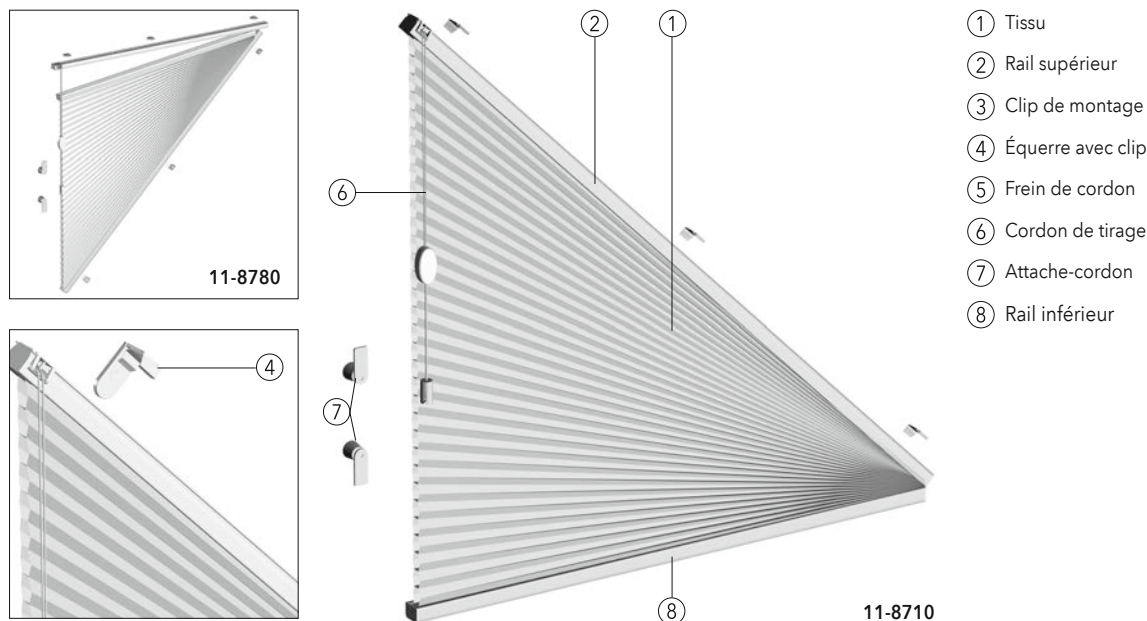

- ① Tissu
- ② Rail supérieur
- ③ Clip de montage
- ④ Équerre avec clip
- ⑤ Frein de cordon
- ⑥ Cordon de tirage
- ⑦ Attache-cordon
- ⑧ Rail inférieur

Caractéristiques techniques

Modèles :
11-8710 Store plissé nid d'abeilles à suspension libre avec cordon de tirage pour fenêtre triangulaire, angle d'ouverture de 5° à 60°, le store s'ouvre vers le haut
11-8780 Store plissé nid d'abeilles à suspension libre avec cordon de tirage pour fenêtre triangulaire, angle d'ouverture de 5° à 45°, le store s'ouvre vers le bas

Description : Manœuvre par cordon de tirage avec frein de cordon latéral intégré. Rails supérieur et inférieur en aluminium extrudé. Tissu disponible en différentes qualités selon la collection de stores plissés nid d'abeilles. Cordons de tirage blancs.

Dimensions :
11-8710 Largeur min. 50 cm, largeur max. 150 cm, hauteur max. 150 cm,
11-8780 Largeur min. 50 cm, largeur max. 150 cm, hauteur max. 100 cm

Coloris de l'armature :
 100 anodisé naturel E6/EV1 171 blanc laqué RAL 9016
 372 bronze anodisé E6/3145 650 anthracite laqué similaire à DB 703
 670 noir laqué RAL 9005

Encombrement :	Hauteur du store max. (cm)	50	100
11-8710 Encombrement approx. (cm)		5,5	7,5
11-8780 Encombrement approx. (cm)		7,5	9,5

Remarque : Tenir compte de la mise en éventail possible du tissu.

Tissus : Selon la collection de stores plissés nid d'abeilles DUETTE® MHZ. Tissu BAMBOO impossible.

Manœuvre : Le store s'ouvre et se ferme à l'aide d'un cordon de tirage, blocage au moyen d'un frein de cordon. Côté de manœuvre au choix à gauche ou à droite. Sur le **modèle 11-8710**, manœuvre uniquement possible sur la partie haute. Longueur de manœuvre (L) standard 100 cm, autres hauteurs sur demande. L'attache-cordon est compris dans la livraison.

Sécurité enfants : Le lest de sécurité enfants est livré préassemblé sur le cordon. Après chaque manœuvre, le cordon de tirage et le lest de sécurité doivent être fixés sur l'attache-cordon.

Montage : Montage au plafond (standard) avec clips. Montage au mur avec équerres, supports parclose pour montage frontal ou supports pince avec plus-value. Pour le modèle **11-8710** 3 supports par store. Pour le modèle **11-8780** 6 supports par store. Supports et accessoires, voir pages 138 à 139.

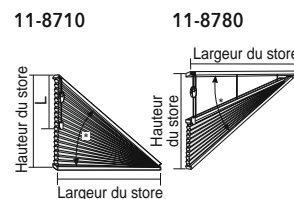

* Angle d'ouverture
11-8710 max. 60°
11-8780 max. 45°

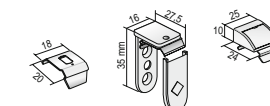
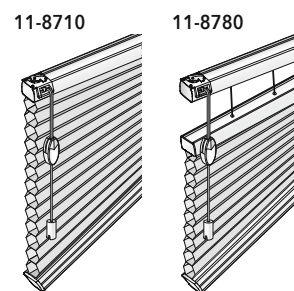
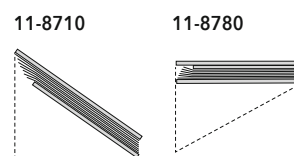
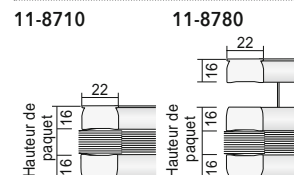

Caractéristiques techniques

Modèles 11-8700, 11-8709, 11-8600

Formes hors standard verticales, stores fixes : fenêtres cintrée et triangulaire

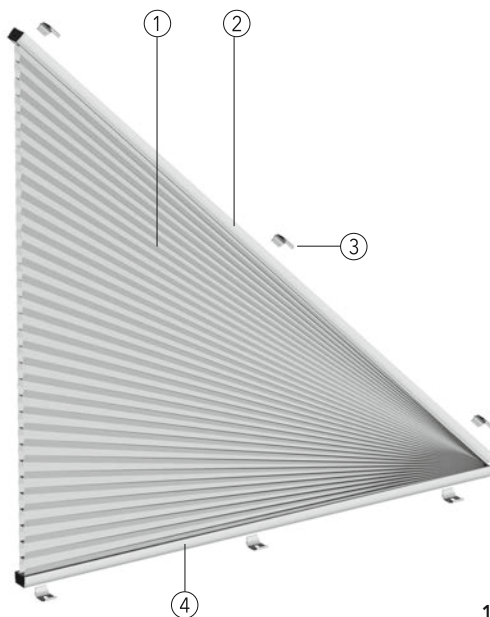
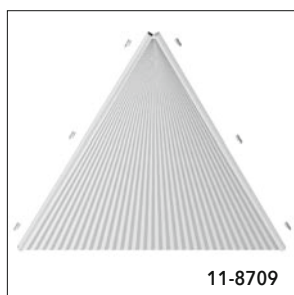
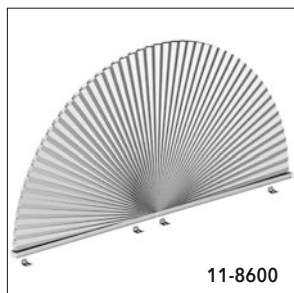

- ① Tissu
- ② Rail supérieur
- ③ Clip de montage
- ④ Rail inférieur

Caractéristiques techniques

Modèles :	11-8700 Store plissé nid d'abeilles fixe pour fenêtre triangulaire à angle droit 11-8709 Store plissé nid d'abeilles fixe pour fenêtre triangulaire 11-8600 Store plissé nid d'abeilles fixe pour fenêtre cintrée jusqu'à 180°
Description :	Tissu fixe. Rails supérieur et inférieur en aluminium extrudé. Tissu disponible en différentes qualités selon la collection de stores plissés nid d'abeilles. Uniquement pour vitrages fixes.
Dimensions :	11-8700 Largeur min. 40 cm, largeur max. 150 cm, hauteur max. 150 cm 11-8709 Largeur min. 20 cm, largeur max. 100 cm, hauteur max. 150 cm 11-8600 Jusqu'à 90° : largeur min. 30 cm, largeur max. 100 cm, hauteur max. 100 cm, jusqu'à 180° : largeur min. 20 cm, largeur max. 100 cm, hauteur max. 50 cm
Coloris de l'armature :	100 anodisé naturel E6/EV1 171 blanc laqué RAL 9016 372 bronze anodisé E6/3145 650 anthracite laqué similaire à DB 703 670 noir laqué RAL 9005
Tissus :	Selon la collection de stores plissés nid d'abeilles DUETTE® MHZ. Tissu BAMBOO impossible.
Montage :	Montage au plafond (standard) avec clips. Montage au mur avec équerres, supports parclose pour montage frontal avec plus-value. Pour les modèles 11-8700, 11-8709 6 supports par store. Pour le modèle 11-8600 3 supports par store. Supports et accessoires, voir pages 138 à 139.

11-8700



11-8709

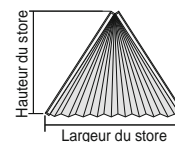

11-8600, 90°

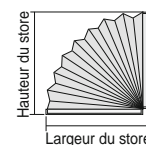

11-8600, 180°

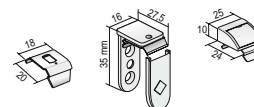
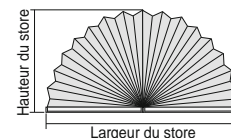

Modèles 11-6120, 11-6110

Stores sous toiture et véranda : rail de tirage, cordon de tirage

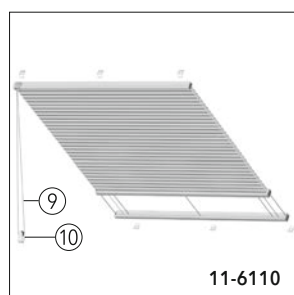

11-6110

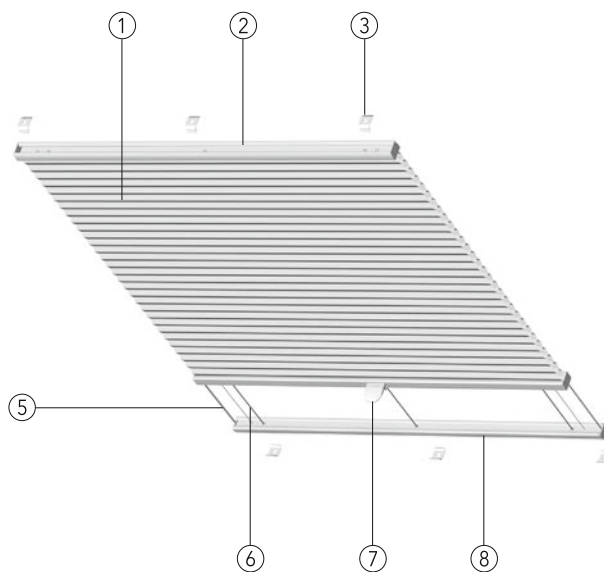
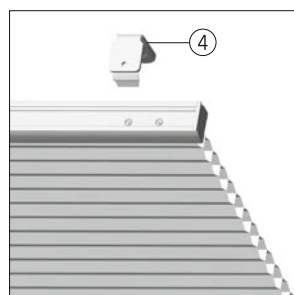

- ① Tissu
- ② Rail supérieur
- ③ Clip de montage
- ④ Équerre avec clip
- ⑤ Câble tendeur
- ⑥ Cordon tendeur
- ⑦ Rail de tirage avec poignée
- ⑧ Rail inférieur
- ⑨ Cordon de manœuvre
- ⑩ Dispositif de sécurité par tension du cordon de manœuvre

11-6120

Caractéristiques techniques

Modèles :	11-6120 Store plissé nid d'abeilles tendu sous toiture et véranda Réglage de la hauteur du tissu par déplacement du rail de tirage.										
	11-6110 Store plissé nid d'abeilles avec cordon de tirage sous toiture véranda Manœuvre par cordon sans fin.										
Description :	Rail supérieur, rail de tirage et rail inférieur en aluminium extrudé. Tissu disponible en différentes qualités selon la collection de stores plissés nid d'abeilles. Des câbles tendeurs gainés noirs guident le store plissé nid d'abeilles parallèlement à la fenêtre. Coloris des cordons tendeurs, modèle 11-6110 gris, modèle 11-6120 anthracite.										
Dimensions :	Largeur min. 30 cm, largeur max. 150 cm, hauteur max. 400 cm										
Coloris de l'armature :	100 anodisé naturel E6/EV1 171 blanc laqué RAL 9016 372 bronze anodisé E6/3145 650 anthracite laqué similaire à DB 703 670 noir laqué RAL 9005										
Encombrement :	<table border="1"> <thead> <tr> <th>Hauteur du store max. (cm)</th> <th>100</th> <th>200</th> <th>300</th> <th>400</th> </tr> </thead> <tbody> <tr> <td>Encombrement approx. (cm)</td> <td>7,5</td> <td>11,5</td> <td>15,5</td> <td>19,5</td> </tr> </tbody> </table>	Hauteur du store max. (cm)	100	200	300	400	Encombrement approx. (cm)	7,5	11,5	15,5	19,5
Hauteur du store max. (cm)	100	200	300	400							
Encombrement approx. (cm)	7,5	11,5	15,5	19,5							
Tissus :	Selon la collection de stores plissés nid d'abeilles DUETTE® MHZ. Tissu BAMBOO impossible. Qualités de tissu BATISTE, BATISTE SHEER et ARCHITELLA ELAN possibles uniquement jusqu'à une hauteur de store de 260 cm. Tissu ROYALE possible jusqu'à une hauteur de store de 300 cm.										
Manœuvre :	11-6120 Le store s'ouvre et se ferme à l'aide d'un rail de tirage. Arrêt du store à chaque position souhaitée. Pour les stores difficilement accessibles, une tige de manœuvre est disponible sur demande. 11-6110 Le store s'ouvre et se ferme à l'aide d'un cordon sans fin. Arrêt du store à chaque position souhaitée. Côté de manœuvre au choix à gauche ou à droite. Longueur de manœuvre (L) de 50 cm à 150 cm par pas de 10 cm (standard 100 cm), longueur de manœuvre de 150,1 cm à 300 cm par pas de 25 cm. Autres longueurs de manœuvre sur demande avec plus-value. Voir à ce sujet les indications page 211.										
Sécurité enfants :	11-6110 Le dispositif de sécurité par tension du cordon de manœuvre est livré préassemblé sur le cordon. Tenir compte du sens de montage et de la tension de du cordon. Contrôler régulièrement la position du dispositif de sécurité et réajuster en cas de doute.										
Montage :	Montage au plafond (standard) avec clips. Montage au mur avec équerres, avec plus-value. Profilé de montage pour respecter la distance requise par rapport à la vitre (voir page 210 - Recommandations de montage). Nombre de supports et accessoires, voir pages 147 à 148.										
Remarque :	Le store doit être manœuvré de haut en bas.										

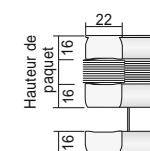
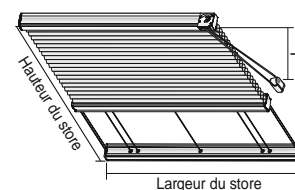

11-6120

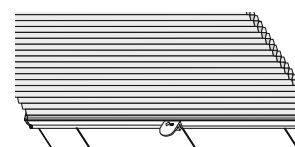

11-6110

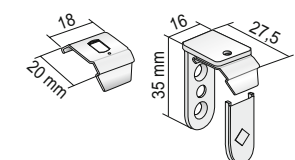
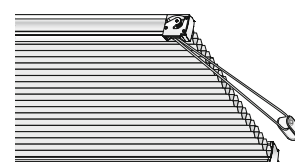

Caractéristiques techniques

Modèles 11-6130, 11-6140

Stores sous toiture et véranda : manivelle, tige de manœuvre électrique, moteur électrique 24 V

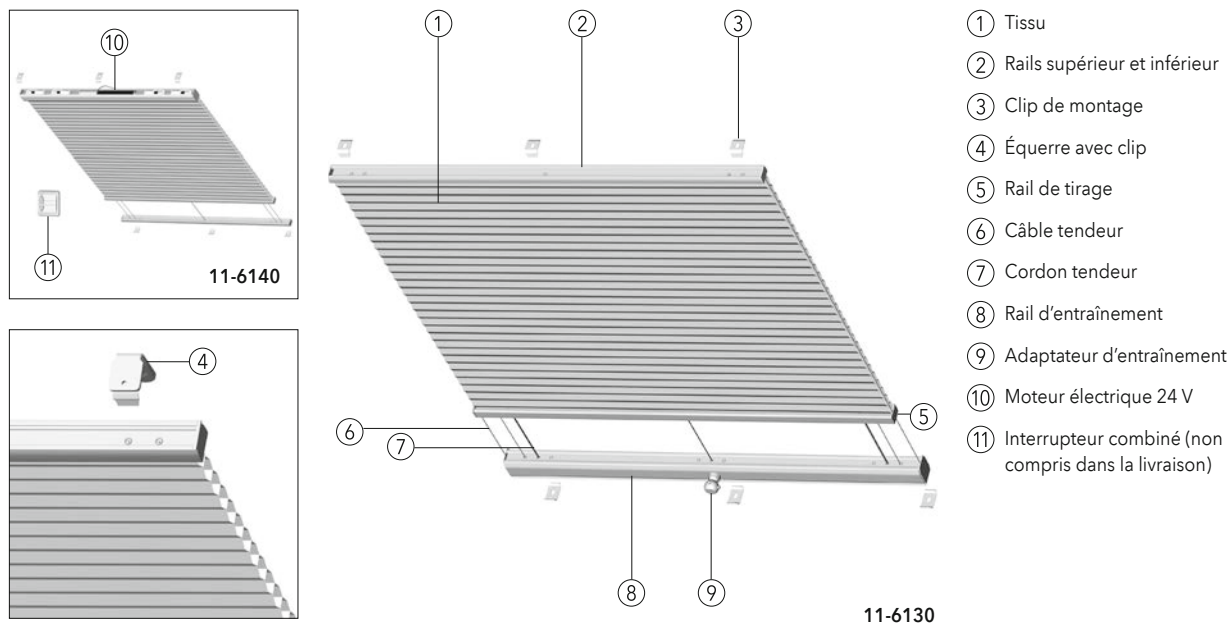

- ① Tissu
- ② Rails supérieur et inférieur
- ③ Clip de montage
- ④ Équerre avec clip
- ⑤ Rail de tirage
- ⑥ Câble tendeur
- ⑦ Cordon tendeur
- ⑧ Rail d'entraînement
- ⑨ Adaptateur d'entraînement
- ⑩ Moteur électrique 24 V
- ⑪ Interrupteur combiné (non compris dans la livraison)

Caractéristiques techniques

Modèles :
11-6130 Store plissé nid d'abeilles avec manivelle ou tige de manœuvre électrique pour fenêtre sous toiture et véranda
11-6140 Store plissé nid d'abeilles avec moteur électrique 24 V, au centre du rail supérieur, avec arrêt automatique en fin de course. Commande individuelle ou de groupe. Convient pour les pièces humides (DIN EN 13120, L1 et L2 max., c'est-à-dire pour les espaces de vie bien chauffés et ventilés, accueillant peu de personnes, y compris les cuisines et salles de bain)

Description : Profilés en aluminium extrudé. Tissu disponible en différentes qualités selon la collection de stores plissés nid d'abeilles. Des câbles tendeurs gainés noirs guident le store plissé nid d'abeilles parallèlement à la fenêtre. Coloris cordons tendeurs gris.

Dimensions :
11-6130 Largeur min. 40 cm, largeur max. 150 cm, hauteur max. 400 cm
11-6140 Largeur min. 55 cm, largeur max. 69,9 cm, hauteur max. 240 cm, largeur min. 70 cm, largeur max. 150 cm, hauteur max. 400 cm

Coloris de l'armature :
 100 anodisé naturel E6/EV1 171 blanc laqué RAL 9016
 372 bronze anodisé E6/3145 650 anthracite laqué similaire à DB 703
 670 noir laqué RAL 9005

Encombrement :	Hauteur du store max. (cm)	100	200	300	400
11-6130 Encombrement approx. (cm)		9,5	11,5	15,5	19,5
11-6140 Encombrement approx. (cm)		10	13	17	21

Tissus : Selon la collection de stores plissés nid d'abeilles DUETTE® MHZ. Tissu BAMBOO impossible. Qualités de tissu BATISTE, BATISTE SHEER et ARCHITELLA ELAN possibles uniquement jusqu'à une hauteur de store de 260 cm. Tissu ROYALE possible jusqu'à une hauteur de store de 300 cm.

Manœuvre :
11-6130 Le store s'ouvre et se ferme à l'aide d'une manivelle ou d'une tige de manœuvre électrique, voir Tarif accessoires électriques. Adaptateur pour moteur au milieu, autres positions sur demande.
 Standard : éléments de manœuvre et paquet de tissu sur rails opposés ⁽¹⁾, autre configuration sur demande.

11-6140 Le store s'ouvre et se ferme à l'aide d'un moteur électrique ⁽²⁾. Diverses possibilités de commande : inverseur, télécommande radio, horloge et capteur de luminosité. Pour les prix, remarques, exemples de commande électrique et accessoires électriques, voir Tarif accessoires électriques.

Montage : Montage au plafond (standard) avec clips. Montage au mur avec équerres avec plus-value. Profilé de montage pour respecter la distance requise par rapport à la vitre (voir page 210 - Recommandations de montage). Nombre de supports et accessoires, voir pages 155 à 157.

Remarques :
11-6130 Le store doit être manœuvré de haut en bas
11-6140 ⁽²⁾ Moteur électrique et paquet de tissu sur le même rail obligatoirement, le store doit être manœuvré de haut en bas.

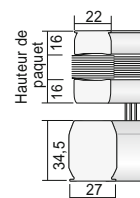
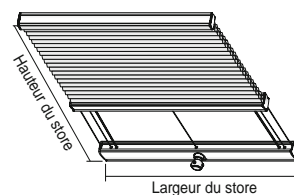

11-6130 ⁽¹⁾

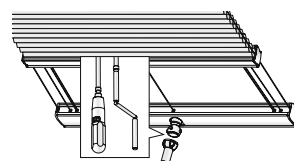

11-6140 ⁽²⁾

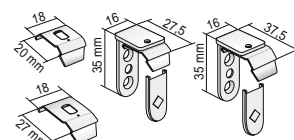
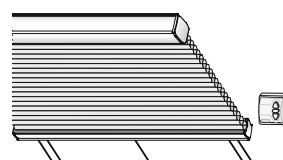

Modèles 11-6722, 11-6723

Formes hors standard avec câbles tendeurs : fenêtre triangulaire

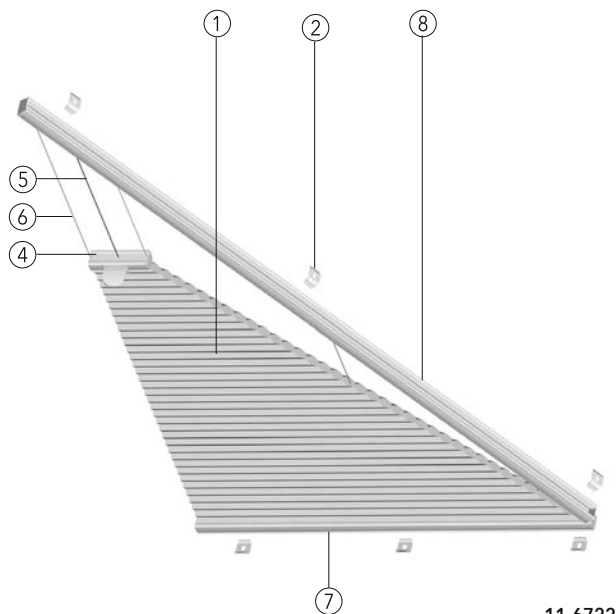
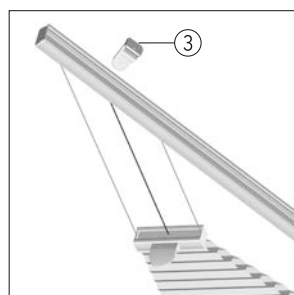
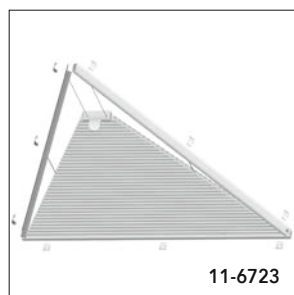

- ① Tissu
- ② Clip de montage
- ③ Équerre avec clip
- ④ Rail de tirage avec poignée
- ⑤ Câble tendeur
- ⑥ Cordon tendeur
- ⑦ Rail inférieur
- ⑧ Rail latéral

Caractéristiques techniques

Modèles :
11-6722 Store plissé nid d'abeilles tendu à découpe triangulaire et angle droit pour fenêtre sous toiture et véranda
11-6723 Store plissé nid d'abeilles tendu à découpe triangulaire pour fenêtre sous toiture et véranda

Description :
 Réglage de la hauteur du tissu par déplacement des rails de tirage. Rails supérieur, de tirage, latéraux et inférieur en aluminium extrudé. Tissu disponible en différentes qualités selon la collection de stores plissés nid d'abeilles. Cordons tendeurs blancs. Des câbles tendeurs gainés noirs guident le store plissé nid d'abeilles parallèlement à la fenêtre. Pour des raisons techniques, la pointe reste libre (largeur min. $l = 7$ cm).

Dimensions :
11-6722 Largeur min. 30 cm, largeur max. 120 cm, hauteur max. 200 cm, distance max. (a) 120 cm
11-6723 Largeur min. 30 cm, largeur max. 120 cm, hauteur max. 200 cm

Coloris de l'armature :
 100 anodisé naturel E6/EV1 171 blanc laqué RAL 9016
 372 bronze anodisé E6/3145 650 anthracite laqué similaire à DB 703
 670 noir laqué RAL 9005

Encombrement :	Hauteur du store max. (cm)	50	100	150	200
	Encombrement approx. (cm)	5,5	7,5	9,5	11,5

Remarque : Tenir compte de la mise en éventail possible du tissu.

Tissus : Selon la collection de stores plissés nid d'abeilles DUETTE® MHZ. Tissu BAMBOO impossible.

Manœuvre : Le store s'ouvre et se ferme à l'aide du rail de tirage qui s'arrête à la position souhaitée. Pour les stores difficilement accessibles, une tige de manœuvre est disponible sur demande.

Montage : Montage au plafond (standard) avec clips. Montage au mur avec équerres, avec plus-value. 11 supports par store. Profilé de montage pour respecter la distance requise par rapport à la vitre (voir page 210 - Recommandations de montage). Supports et accessoires, voir pages 161 à 162.

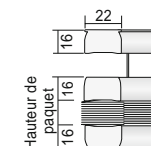
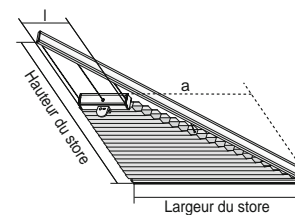

11-6722 11-6723

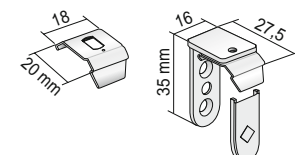
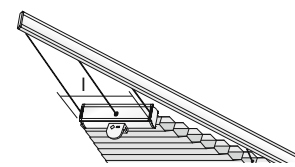
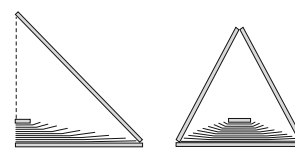

Caractéristiques techniques

Modèles 11-6922, 11-6923

Formes hors standard avec câbles tendeurs : fenêtre trapézoïdale

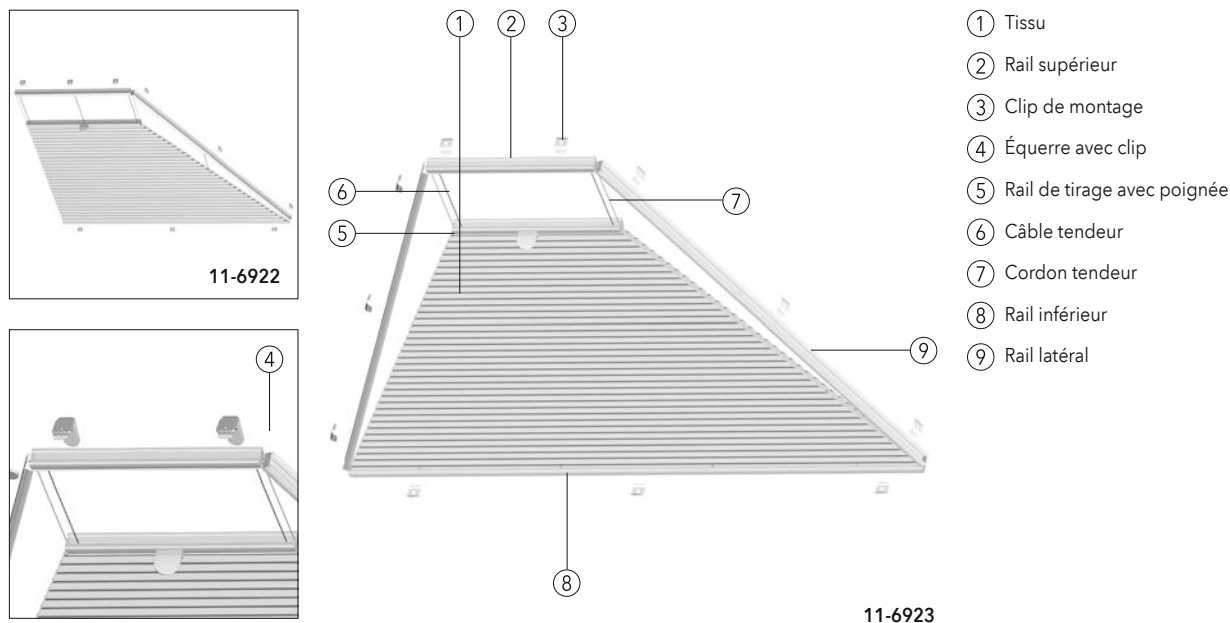

Caractéristiques techniques

Modèles :
11-6922 Store plissé nid d'abeilles tendu à découpe trapézoïdale et angle droit pour fenêtre sous toiture et véranda
11-6923 Store plissé nid d'abeilles tendu à découpe trapézoïdale pour fenêtre sous toiture et véranda

Description : Réglage de la hauteur du tissu par déplacement des rails de tirage. Rails supérieur, de tirage, latéraux et inférieur en aluminium extrudé. Tissu disponible en différentes qualités selon la collection de stores plissés nid d'abeilles. Cordons tendeurs blancs. Des câbles tendeurs gainés noirs guident le store plissé nid d'abeilles parallèlement à la fenêtre. Largeur min. $l = 10$ cm.

Dimensions :
11-6922 Largeur min. 30 cm, largeur max. 120 cm, hauteur max. 200 cm, distance max. (a) 120 cm
11-6923 Largeur min. 30 cm, largeur max. 150 cm, hauteur max. 200 cm

Coloris de l'armature :
 100 anodisé naturel E6/EV1 171 blanc laqué RAL 9016
 372 bronze anodisé E6/3145 650 anthracite laqué similaire à DB 703
 670 noir laqué RAL 9005

Encombrement :	Hauteur du store max. (cm)	50	100	150	200
	Encombrement approx. (cm)	5,5	7,5	9,5	11,5

Remarque : Tenir compte de la mise en éventail possible du tissu.

Tissus : Selon la collection de stores plissés nid d'abeilles DUETTE® MHZ. Tissu BAMBOO impossible.

Manœuvre : Le store s'ouvre et se ferme à l'aide du rail de tirage qui s'arrête à la position souhaitée. Pour les stores difficilement accessibles, une tige de manœuvre est disponible sur demande.

Montage : Montage au plafond (standard) avec clips. Montage au mur avec équerres, avec plus-value. 11 supports par store. Profilé de montage pour respecter la distance requise par rapport à la vitre (voir page 210 - Recommandations de montage). Supports et accessoires, voir pages 161 à 162.

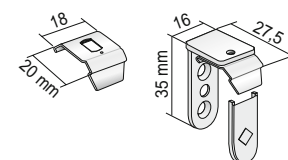
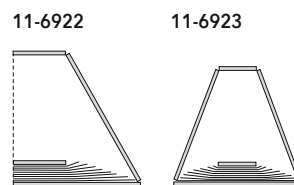
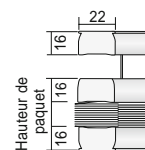
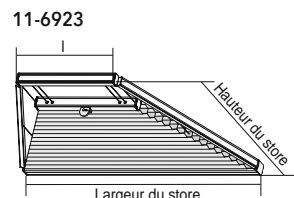
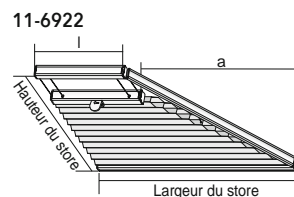

Modèles 11-6422, 11-6433, 11-6823

Formes hors standard avec câbles tendeurs : fenêtres pentagonale et hexagonale

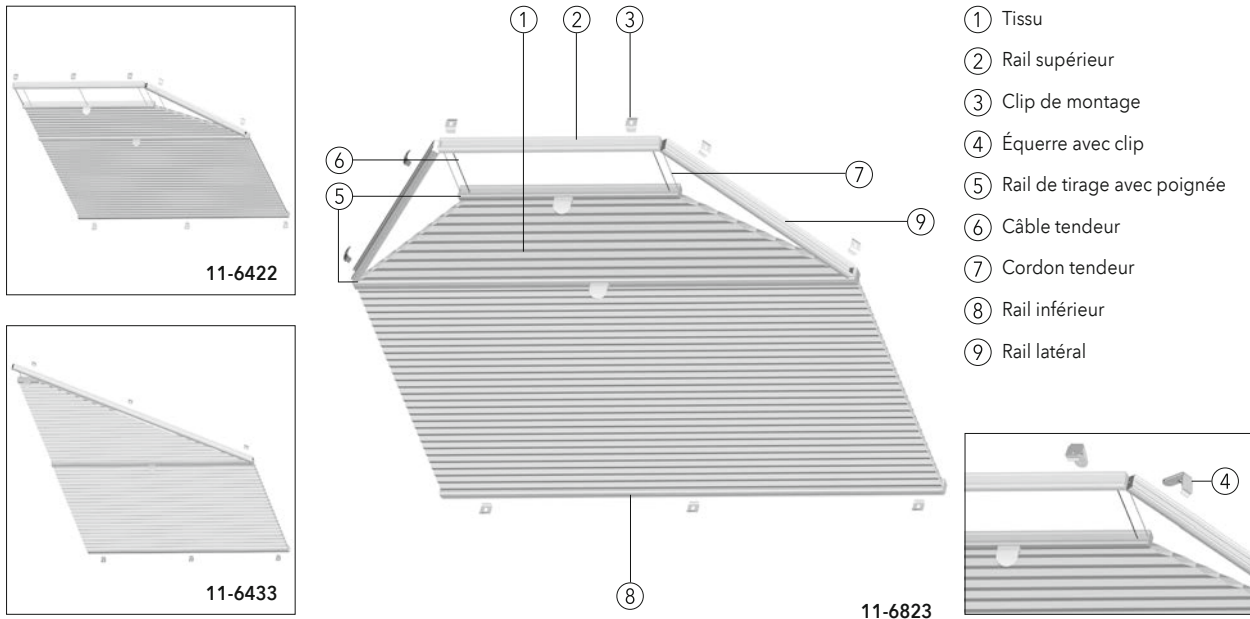

Caractéristiques techniques

- Modèles :**
- 11-6422** Store plissé nid d'abeilles tendu à découpe pentagonale pour fenêtre sous toiture et véranda
 - 11-6433** Store plissé nid d'abeilles tendu à découpe oblique pour fenêtre sous toiture et véranda
 - 11-6823** Store plissé nid d'abeilles tendu à découpe hexagonale pour fenêtre sous toiture et véranda

Description : Réglage de la hauteur du tissu par déplacement des rails de tirage. Rails supérieur, de tirage, latéraux et inférieur en aluminium extrudé. Tissu disponible en différentes qualités selon la collection de stores plissés nid d'abeilles. Cordons tendeurs blancs. Des câbles tendeurs gainés noirs guident le store plissé nid d'abeilles parallèlement à la fenêtre. Pour des raisons techniques, la pointe du modèle **11-6433** reste libre (largeur min. l = 10 cm)

- Dimensions :**
- 11-6422** Largeur min. 30 cm, largeur max. 150 cm, hauteur max. 400 cm
 - 11-6433** Largeur min. 30 cm, largeur max. 120 cm, hauteur max. 400 cm
 - 11-6823** Largeur min. 30 cm, largeur max. 150 cm, hauteur max. 400 cm

- Coloris de l'armature :**
- 100 anodisé naturel E6/EV1
 - 171 blanc laqué RAL 9016
 - 372 bronze anodisé E6/3145
 - 650 anthracite laqué similaire à DB 703
 - 670 noir laqué RAL 9005

Encombrement :	Hauteur du store max. (cm)					
	50	100	200	300	400	
Encombrement approx. (cm)	7,5	9,5	13,5	15,5	17,5	

Remarque : Tenir compte de la mise en éventail possible du tissu.

Tissus : Selon la collection de stores plissés nid d'abeilles DUETTE® MHZ. Tissu BAMBOO impossible. Qualités de tissu BATISTE, BATISTE SHEER et ARCHITELLA ELAN possibles uniquement jusqu'à une hauteur de store de 260 cm. Tissu ROYALE possible jusqu'à une hauteur de store de 300 cm.

Manœuvre : Le store s'ouvre et se ferme à l'aide du rail de tirage qui s'arrête à la position souhaitée. Pour les stores difficilement accessibles, une tige de manœuvre est disponible sur demande.

Montage : Montage au plafond (standard) avec clips. Montage au mur avec équerres, avec plus-value. 11 supports par store. Profilé de montage pour respecter la distance requise par rapport à la vitre (voir page 210 - Recommandations de montage). Supports et accessoires, voir pages 169 à 170.

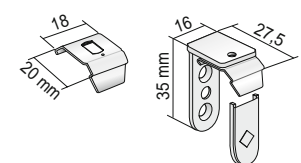
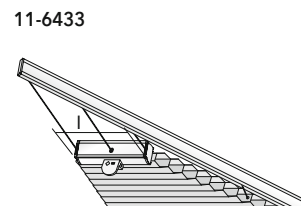
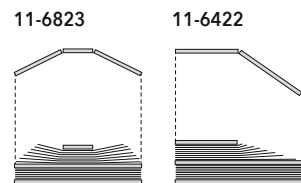
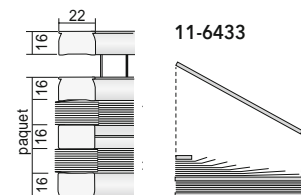
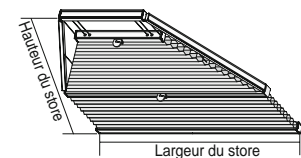

Caractéristiques techniques