

Kunde (bitte vollständig ausfüllen)

Mail: info@mhz.ch | Gratis Fax: 0800 55 40 04

Firmenname _____		Kommission _____	Angebots-Nr. _____	Kd.-Nr. <table border="1" style="display:inline-table; border-collapse: collapse;"><tr><td style="width:20px; text-align:center">4</td><td style="width:20px; text-align:center">4</td><td style="width:20px; text-align:center">1</td><td style="width:20px; text-align:center">0</td><td style="width:20px;"></td><td style="width:20px;"></td><td style="width:20px;"></td><td style="width:20px;"></td><td style="width:20px;"></td><td style="width:20px;"></td></tr></table>	4	4	1	0						
4	4	1	0											
Strasse _____		Lieferadresse _____		Lieferdatum _____	Bestelldatum _____									
PLZ _____	Ort _____	Name Besteller _____			Unterschrift / Kunde _____									

Grösse	<input type="checkbox"/> 53 mm	<input type="checkbox"/> 70 mm	<input type="checkbox"/> 95 mm
Kassette	<input type="checkbox"/> rückseitige Blende (Standard)		<input type="checkbox"/> ohne rückseitige Blende
Technikfarbe	<input type="checkbox"/> RAL 9010 Matt	<input type="checkbox"/> RAL 9010 Glänzend	<input type="checkbox"/> RAL 9016 Glänzend
	<input type="checkbox"/> RAL 7022 Matt	<input type="checkbox"/> RAL 7035 Matt	<input type="checkbox"/> RAL 7039 Matt
	<input type="checkbox"/> RAL 9006 Matt	<input type="checkbox"/> RAL 9006 Glänzend	<input type="checkbox"/> RAL 9007 Matt
	<input type="checkbox"/> RAL 7016 Matt	<input type="checkbox"/> RAL 7016 Feinstruktur	<input type="checkbox"/> RAL 8019 Matt
	<input type="checkbox"/> RAL 9005 Matt	<input type="checkbox"/> Sonst. RAL-Farbe: _____	
	<input type="checkbox"/> Matt	<input type="checkbox"/> Glänzend	<input type="checkbox"/> Feinstruktur
Fallstab	<input type="checkbox"/> Innenliegend	<input type="checkbox"/> Flachstahl 25/5 mm (48-4222) Kassette 53 und 70 mm	
	<input type="checkbox"/> Aussenliegend	<input type="checkbox"/> Alu 17 x 40 mm (08-7617) Kassette 53 und 70 mm	
	<input type="checkbox"/> Aussenliegend	<input type="checkbox"/> Alu 18 x 48 mm (08-5969) Kassette 95 mm	
Bedienung	Elektroantrieb	<input type="checkbox"/> Drahtgebunden WT	<input type="checkbox"/> SIMU WT (Standard)
		<input type="checkbox"/> Somfy (Screen up, LT)	<input type="checkbox"/> Sonesse WT
		<input type="checkbox"/> Rollup 24V WT	<input type="checkbox"/> Funk RTS
		<input type="checkbox"/> SIMU RTS	<input type="checkbox"/> Somfy Altus RTS
		<input type="checkbox"/> Sonesse RTS	<input type="checkbox"/> Optional: Hirschmann-Stecker/Kupplung
		<input type="checkbox"/> Funk io	<input type="checkbox"/> Somfy Sunea io
Kabelausgang	<input type="checkbox"/> hinten	<input type="checkbox"/> oben	<input type="checkbox"/> seitlich (auf Anfrage)
	<input type="checkbox"/> Elektrozubehör ④ _____		<input type="checkbox"/> Handsender eingelernt (pro Anlage) - Zuordnung angeben
Kurbel	<input type="checkbox"/> Austritt <input type="checkbox"/> unten	<input type="checkbox"/> Kurbel abnehmbar	<input type="checkbox"/> Verlängerung, Mass R ① ⑥
Kette	<input type="checkbox"/> PVC	<input type="checkbox"/> Metall	<input type="checkbox"/> Aussenliegendes Getriebe _____ mm ③
	Kindersicherheit: (s. Technikeil S.100): bei Kindersicherheit, ist die Montagehöhe (Hi), bzw. die Bedienlänge (T) anzugeben (Mindesthöhe beachten).		<input type="checkbox"/> Ja: Montagehöhe ① <input type="checkbox"/> Nein
Zubehör Kurbel-/Kettzugbedienung	<input type="checkbox"/> weiss	<input type="checkbox"/> grau	<input type="checkbox"/> schwarz
Stoff	Typ: _____	Farbton: _____	Tuchfarbe zur Aussenseite: _____
	Tuchablauf	<input type="checkbox"/> Fensterseitig	<input type="checkbox"/> Raumseitig
Führung	Schienen, Masse entsprechend der Kassettengrösse	Distanzprofil (48-2299)	<input type="checkbox"/> 23 mm
			<input type="checkbox"/> 46 mm
			Kappen für Frontmontage und Schienenendstücke. Farbe passend zum Zubehör
Befestigung	Führungsschienen	Front <input type="checkbox"/> Schrauben <input type="checkbox"/> Clip (< 5m ²)	Nische <input type="checkbox"/> Schrauben <input type="checkbox"/> ohne Bohrung
Optionen	Abschlusswinkel <input type="checkbox"/> mit <input type="checkbox"/> ohne	Verstärkte Abdunkelung mit Abdunkelungsprofil <input type="checkbox"/> nur mit Kassette 95 mm	

Bedienseite und sonstige Angaben von innen gesehen											
Anlagenbreite=B und Anlagenhöhe=H - Bestellmasse sind Fertigungsmasse - Technische Details siehe Aufmassblatt.											
Pos.	Kennzeichnung ATES	Anzahl	B mm Anlagenbreite	H mm Anlagenhöhe	Antriebsseite		Hi Montagehöhe	T mm ⑤ Bedienlänge	R mm ⑥ Mass Verlängerung	Sonstiges	
					Links	Rechts					
	A										
	B										
	C										
	D										
	E										
	F										
Bemerkungen:					① Mass in der Tabelle angeben	④ Angabe der Artikelnummern					
					② Auf Anfrage	⑤ Kurbel > 2800 mm, nur mit Verlängerung R					
					③ Eine Skizze beifügen	⑥ max. 1800 mm					

Aufmass für 53/70/95 mm Kasette Tuchablauf bei innenliegenden Anlagen

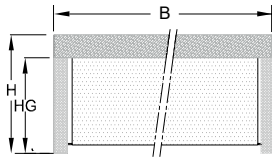

B = Gesamtbreite (Bestellbreite)
 H = Gesamthöhe (Bestellhöhe)
 HG = Führungshöhe

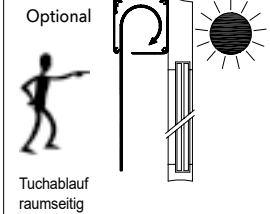
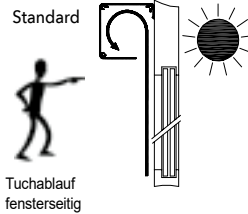

Kurbelbedienung/Kurbelaustritt

Kettenbedienung

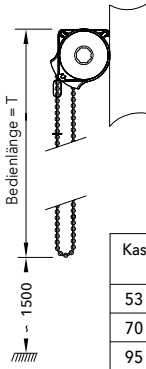

Kurbelaustritt vorne unten senkrecht

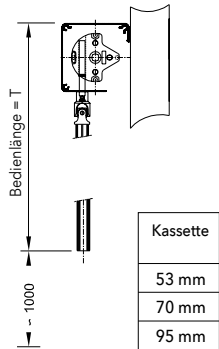

Kurbellager Kurbelverlängerung

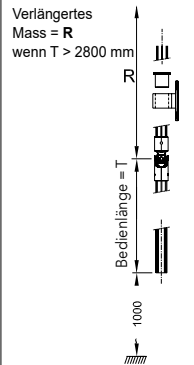

Standard Kabelausgänge

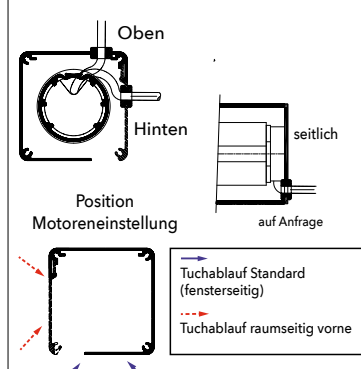

Führungsschienenauswahl

08-5959 Kasette 53 mm

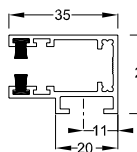

Nischen-oder Frontmontage mit Schrauben oder Clip

08-5960 Kasette 70 mm

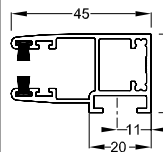

Nischen-oder Frontmontage mit Schrauben oder Clip

08-5967 Kasette 95 mm

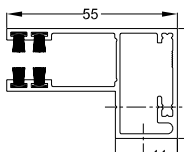

Nischen-oder Frontmontage mit Schrauben

48-2299 Distanzprofil (mit Schrauben oder Clip)

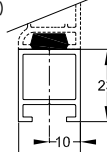

Frontmontage mit Schrauben oder Clip

Abschlusswinkel

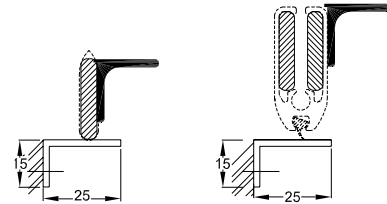

Kassette 53

Kassette 70

Fallstabvarianten

48-4222 Innenliegend 5 x 25 mm

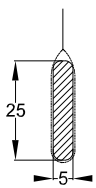

Kassette 53/70

08-7617 Aussenliegend, Alu 17x 40 mm

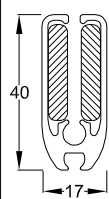

Kassette 53/70

08-5969 Aussenliegend, Alu 18 x 48 mm

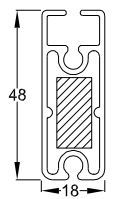

Kassette 95

Befestigungspunkte Führungsschiene

Anlagenhöhe (mm)	Anzahl pro Schiene
H < 1000	2
1001 < H < 1700	3
1701 < H < 2400	4
2401 < H < 3100	5
3101 < H < 3800	6
3801 < H < 4000	7

*Erste Bohrung 150 mm vor Ober- und Unterkante Führungsschiene, übrige in gleichmässigen Abstände

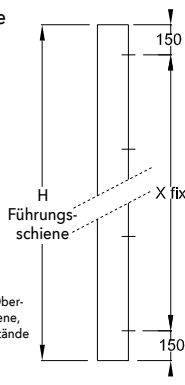

Abdunklungsprofil für aussenliegenden Aluminium-Fallstab 18 x 48 mm

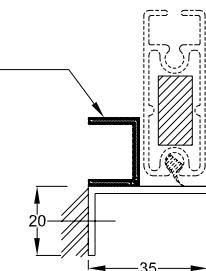

Kassette 95

Bemassungen und Abmessungen

Aussenliegendes Getriebe 8 bis max. 50 mm

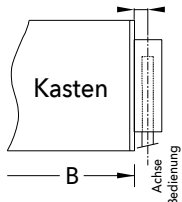

Kassettenhöhe inklusive Fallstab + Keder

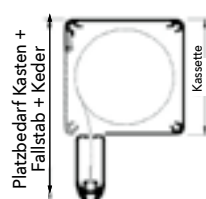

Kassette	flach 25 x 5	08-7617	08-5969
53	79	100	
70	96	117	
95			156