

BESTELLUNG PERGO*Liberty*

Kunde (bitte vollständig ausfüllen)

Name / Firma
Strasse
PLZ / Ort
Lieferadresse

Auftrags-Nr.

Kommission









Liefertermin

Kunden-Nr.

4	4	1	-						
---	---	---	---	--	--	--	--	--	--

Bestelldatum

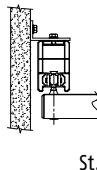
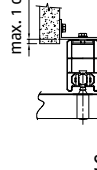
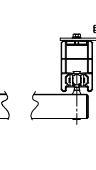
Unterschrift Besteller

<input type="checkbox"/> 19-1101 Einzelmodul		<input type="checkbox"/> 19-1102 Doppelmodul		<input type="checkbox"/> 19-1103 Dreiermodul			
Gestellfarbe	Stoff-Nr.	Befestigung hinten A	Befestigung vorne B	Befestigungswinkel Schiene			Antriebsart
<input type="checkbox"/> weiss (RAL 9010) <input type="checkbox"/> anthrazit (Vo5) <input type="checkbox"/> bronze (Vo2) <input type="checkbox"/> RAL	_____	<input type="checkbox"/>  <input type="checkbox"/>  <input type="checkbox"/> 	<input type="checkbox"/>  <input type="checkbox"/>  <input type="checkbox"/> 	<input type="checkbox"/> links <input type="checkbox"/> mittig <input type="checkbox"/> rechts    St. St. St.			Einzelmodul <input type="checkbox"/> Standardmotor (drahtgebunden) <input type="checkbox"/> Funkmotor RTS <input type="checkbox"/> Funkmotor io
zusätzliche Behangschiene	Wasserleiste	Regenschutzdach		Wasserrinne in cm	Abdeckblech Führung		Doppel-/Dreiermodul <input type="checkbox"/> 2 Standardmotoren (drahtgebunden) + Tandemsteuerung
_____ St.	<input type="checkbox"/> mit <input type="checkbox"/> ohne	<input type="checkbox"/> mit <input type="checkbox"/> ohne		_____ cm	_____ cm		Sichtseite Motor <input type="checkbox"/> von innen <input type="checkbox"/> von aussen
<input type="checkbox"/> Schräg  Wasserlauf vorne	Dachneigung N _____ cm		<input type="checkbox"/> waagrecht	<input type="checkbox"/> Wasserlauf einseitig <input type="checkbox"/> Wasserlauf beidseitig			

Stück	B in cm	B1 in cm	B2 in cm	B3 in cm	A in cm	Antriebsseite	Position

Zubehör (z.B. Handsender, Wandsender, ...)

Stück	Bestell-Nr.	Bezeichnung

Bemerkungen:

Einzelmodule ab 500 cm Breite sind mit verstärkten Behangprofilen 42 x 70 mm, einer Quertraverse 130 x 80 mm unterhalb der Regennrinne und 2 Standardmotoren mit Tandemsteuergerät ausgestattet.

HINWEIS

Weitere Informationen siehe Folgeseite.

Pergolas werden einzeln angefertigt und können nicht zurückgenommen werden. Verwenden Sie für die Bestellung immer das vorliegende Bestellformular mit Originalunterschrift. Prüfen Sie die Auftragsbestätigung genau. Der Liefertermin kann erst nach schriftlicher Freigabe durch Gegenzeichnung der Auftragsbestätigung mitgeteilt werden. Bei evtl. auftretenden Differenzen setzen Sie sich bitte sofort telefonisch mit uns in Verbindung. Liefer- und Zahlungsbedingungen siehe Preisliste.

BESTELLUNG PERGO Liberty

Modell 19-1101



Einzelmodul



Min. 100 cm
Max. 600 cm

Min. 100 cm
Max. 800 cm

Modell 19-1102



Doppelmodul



Min. 500 cm
Max. 900 cm

Min. 100 cm
Max. 800 cm

Modell 19-1103



Dreiermodul

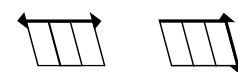

Min. 850 cm
Max. 1200 cm

Min. 100 cm
Max. 800 cm

EINZEL- UND DOPPELMODUL

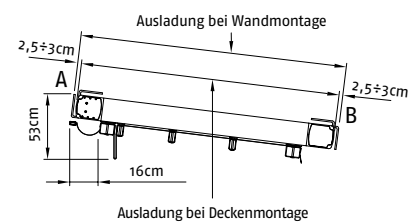
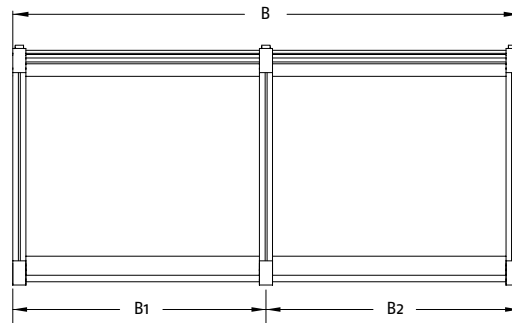
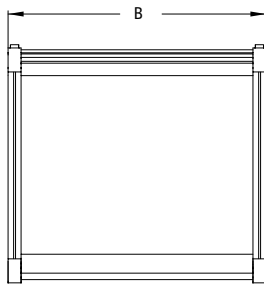

DREIERMODUL

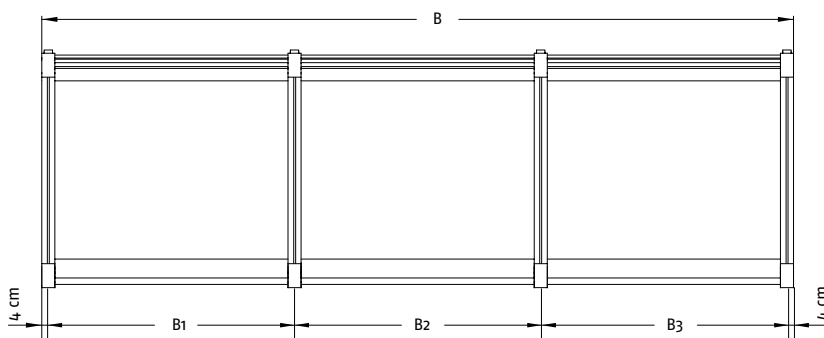

*Befestigungswinkel Schiene 19-1224

Befestigung bis zu einem max. Ausfall von 600 cm mit den gelieferten Befestigungsbügel A / B. Ab einem Ausfall von 600 cm muss die Schiene mittig zusätzlich gestützt werden. Bei Befestigung ausschliesslich über Befestigungswinkel verwenden Sie bis 400 cm Ausfall 2 Winkel pro Schiene, ab 400 bis 800 cm Ausfall 3 Winkel pro Schiene.

ZUBEHÖR

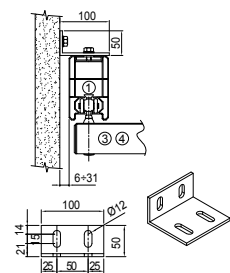

*Befestigungswinkel

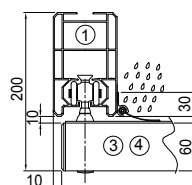

Wasserleiste

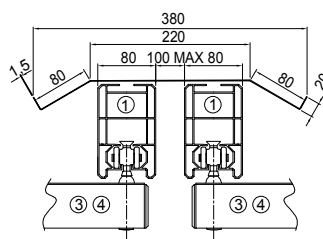

Abdeckblech Doppelführung

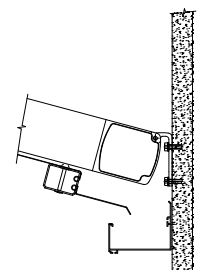

Wasserrinne